



BANC DE RÉGLAGE MOTORISÉ



HORIZON SETTING HS3



HORIZON SETTING HS5



HORIZON SETTING HS6



HORIZON SETTING HS4

HS3

Banc de réglage motorisé



1.

PRÉSENTATION

HS3 – Précision et simplicité réunies

Le HS3 est la solution idéale pour le réglage et l'étalonnage rapide de vos instruments de mesure à dimensions variables. Grâce à sa précision exceptionnelle et sa construction robuste, il s'intègre parfaitement aussi bien dans un atelier de production que dans un laboratoire.

Basé sur la gamme éprouvée Trimos Horizon Setting, le nouveau HS3 combine fiabilité et design moderne. Sa base en fonte ultra-résistante garantit une stabilité optimale. Son interface intuitive rend son utilisation simple et rapide, pour une productivité accrue et une meilleure cohérence de vos mesures.

Ses atouts principaux

- Compatibilité universelle : fonctionne avec 99 % des alésomètres à 2 points du marché.
- Lecture immédiate sur toute la plage de mesure : aucun paramétrage nécessaire
- Idéal pour le réglage et la mise à zéro des jauges directement en atelier
- Peut servir de station d'étalonnage complète, conforme à la norme ISO.
- Réglage rapide et précis des jauges grâce à une gamme d'adaptateurs intelligents

Caractéristiques techniques

- Mouvement motorisé : positionnement fluide et très rapide
- Mise en route instantanée : opérationnel en quelques secondes
- Communication via RS232 ou Bluetooth : intégration facile dans votre environnement numérique
- Électronique résistante : conçue pour durer en milieu industriel
- Base en fonte aux propriétés thermiques identiques à l'acier : pas de problème de température
- Etalonnage des instruments intérieurs et extérieurs
- Fonctionne comme un "bague étalon virtuelle" : tous les diamètres réunis dans un seul appareil
- Capacité d'étalonnage en interne : autonomie totale sur site

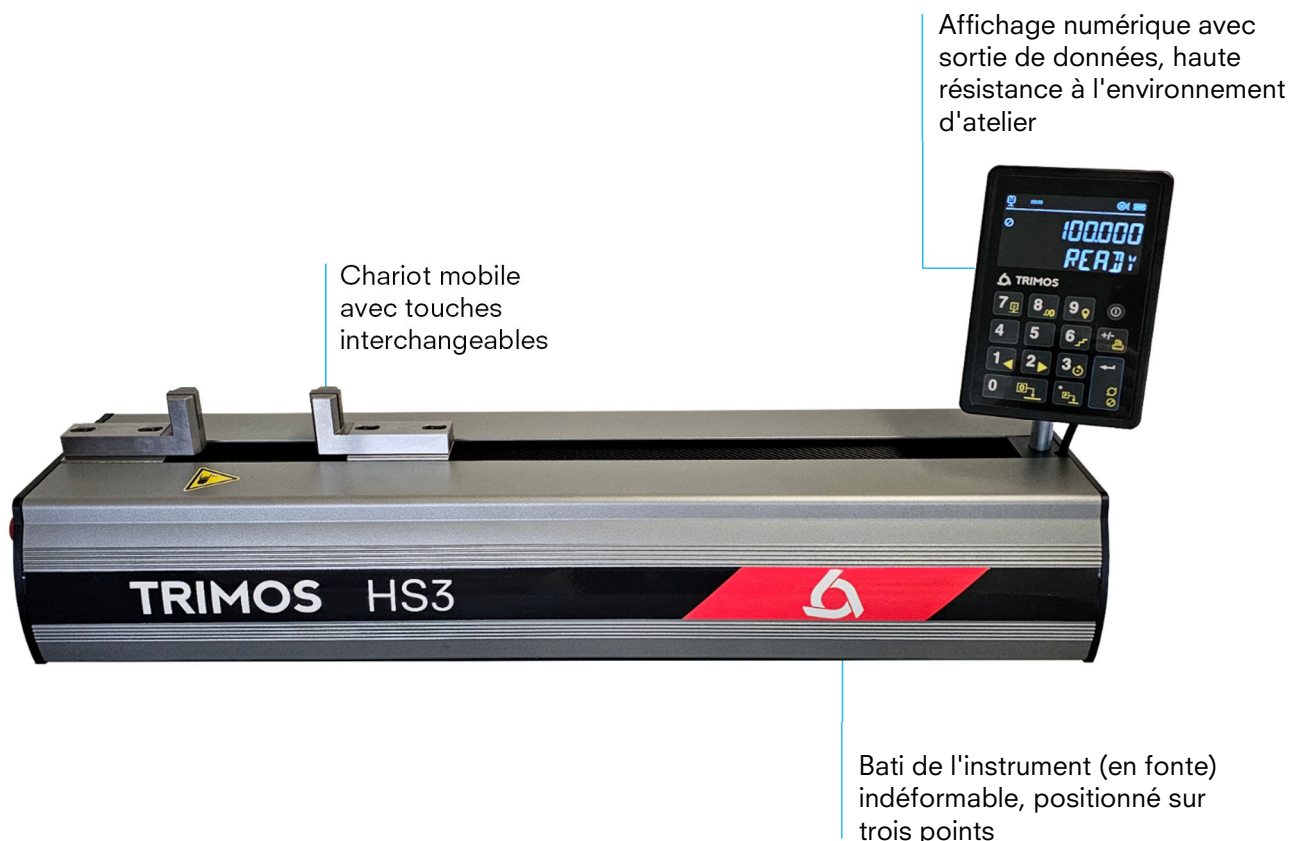

2.

SPÉCIALEMENT CONÇU POUR LE REGLAGE

- Alésomètres à 2 points
- Instruments de mesure comparative internes et externes
- Compatacteurs analogiques & digitaux
- Pieds à coulisse
- Micromètres externes

3.

POINTS FORTS

Simplifie le réglage de la jauge d'alésage - Élimine le besoin de bagues multiples.

Traditionnellement, le réglage d'une jauge d'alésage implique l'utilisation d'une bague spécifique pour chaque diamètre. Cette approche nécessite l'achat, le stockage et l'entretien d'un grand nombre de bagues de précision, chacune nécessitant un réétalonnage régulier. Cette méthode est coûteuse, prend du temps et occupe un espace de travail précieux.

Avec le HS3, tout cela change

Le HS3 remplace toutes les bagues de réglage individuelles. Un seul instrument couvre toute la gamme de réglages des jauges d'alésage - pas d'encombrement, pas d'étalonnage récurrent de nombreux moyens de mesure, n'importe quelle cote disponible.

Le résultat ?

Un processus rationalisé, plus de bagues à gérer, et une nette amélioration de l'efficacité et de la rentabilité.

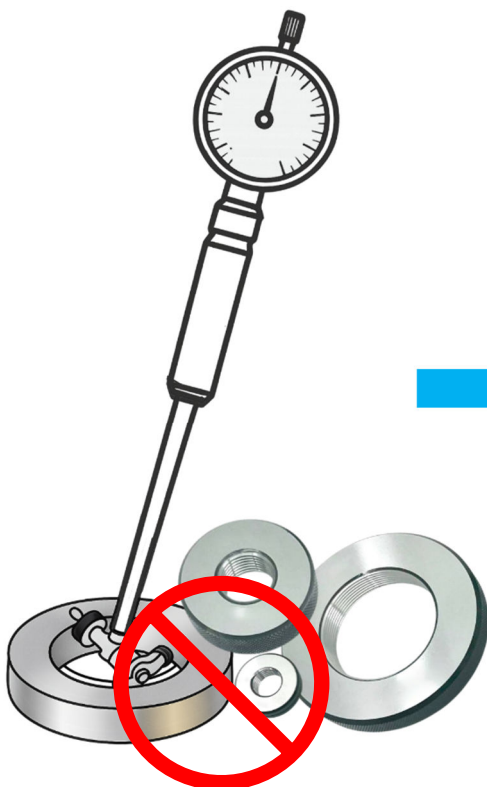

3.

APPLICATIONS

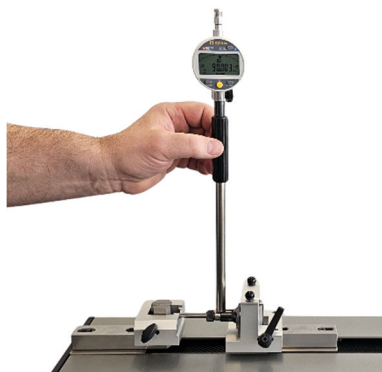

Réglage d'alésomètres à 2 points

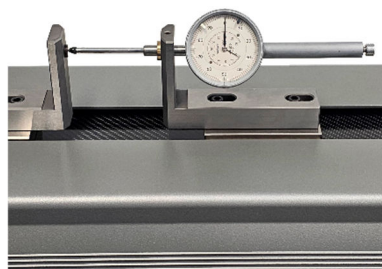

Contrôle de comparateurs analogiques et numériques

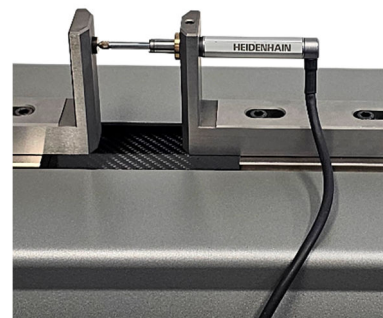

Contrôle de palpeurs électroniques



Vérification de micromètres

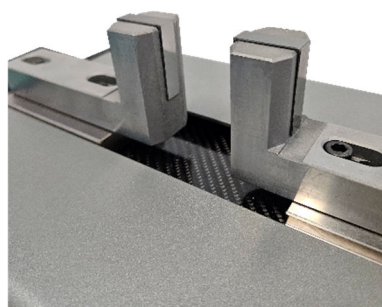

Touches en métal dur interchangeables

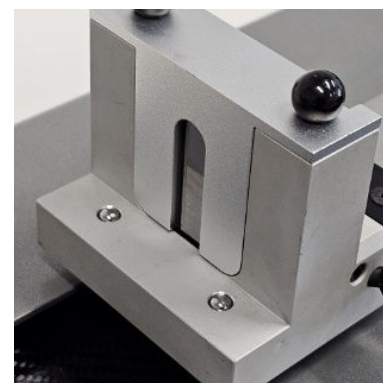

Accessoires adaptés à tous types de mesure

4.

SPÉCIFICATIONS TECHNIQUES

Réglage de l'horizon		HS3-400
Etendue de mesure (mesures externes)	mm	50 ÷ 460
Etendue de mesure (mesures internes)	mm	1 ÷ 410
Erreurs maximales tolérées ¹⁾	µm	0,7 + L(mm)/1000
Répétabilité (2s) ¹⁾	µm	0.5
Résolution	mm	0.0001
Interfaces		RS232
Température de fonctionnement	°C	10 ÷ 40
Température de stockage	°C	-10 ÷ 40
Poids	kg	65

1) Valeurs valables à une température de 20±0,2 °C et une humidité relative de 50±5%.



Horizon Setting HS4

Étalonnage des moyens de mesure à cotes variables



1.

PRESENTATION

L'instrument Horizon Setting est idéal pour le contrôle et l'étalonnage des moyens de mesure à cotes fixes et à cotes variables. Son niveau de précision et de finition élevé le positionne comme un instrument haut de gamme pour une utilisation en atelier ou local de mesure. Il répond parfaitement aux besoins actuels dans le domaine de la fabrication.

La nouvelle conception est basée sur le Trimos Horizon Premium, bien connu déjà, mais elle incorpore une nouvelle électronique et un affichage innovant. Sa conception moderne et ergonomique ainsi que sa simplicité d'utilisation sont les garants de résultats de mesure optimaux et d'une haute productivité.

Nous proposons une gamme complète d'instruments à partir de 500 mm jusqu'à 3000 mm. Toutes les étendues de mesure sont directes, c'est-à-dire que l'intégralité de l'étendue de mesure est disponible sans ajustage ou réétalonnage intermédiaire. Une large sélection d'accessoires facilement interchangeables vient compléter les applications possibles et garantit un bon positionnement des instruments à étalonner.

- Touches TEL5 avec deux cales étalon de 25 mm
- Construction robuste idéale pour l'atelier
- Manipulation très simple
- Vérification précise et rapide
- Utilisation sur secteur ou batterie



2.

SPECIALEMENT ETUDIE POUR L'ETALONNAGE DE...

- Alésomètres à deux points
- Comparsateurs intérieurs et extérieurs à deux points
- Indicateurs à cadran
- Pieds à coulisses

3.

POINTS FORTS

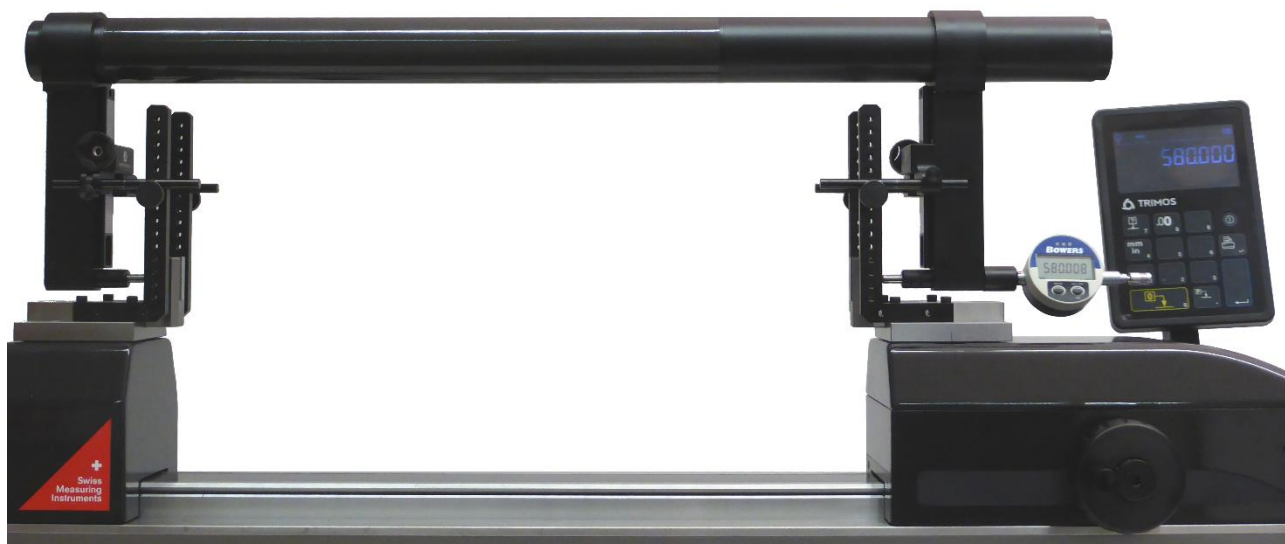

Etalonnage d'une jauge de grande dimension



Blocage du chariot et blocage du réglage fin



Indicateur clair pour la gestion de la force

4.

DONNEES TECHNIQUES

Horizon Setting HS4		HS4-500	HS4-1000	HS4-1500	HS4-2000	HS4-3000
Etendue de mesure	mm	550	1050	1550	2050	3050
Erreurs max. tolérées, B_{MPE}	μm	0.7+L/1000				
Répétabilité, R_{MPE} (2s)	μm	0.5				
Résolution maximale	mm	0.0001				
Force de mesure (Prise du zéro)	N	15				
Interfaces		USB / RS232				
Poids	kg	94	123	152	181	239
Vitesse max. de déplacement	mm/s	1500				
Température d'utilisation	$^{\circ}\text{C}$	+10 ÷ +40				

5.

APPLICATIONS

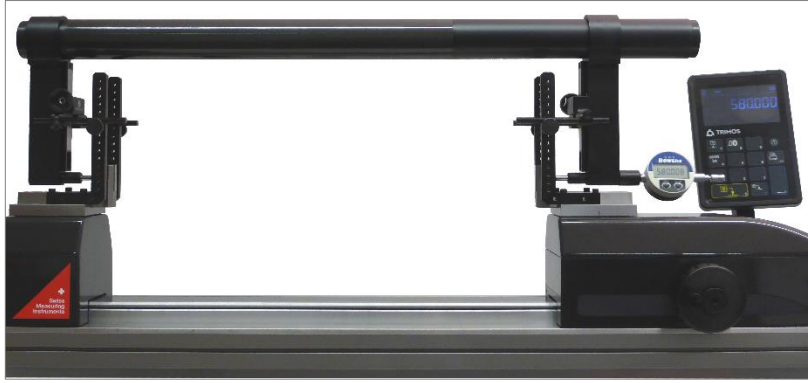

Etalonnage d'une jauge de grande dimension



Etalonnage d'un alésomètre à deux points (TEL5, TELMA7, TELMN7.2)



Etalonnage sur support de vérificateurs d'alésages à 2 points (TA-SU-313, TA-SU-318, TEL5)



Etalonnage manuel de vérificateurs d'alésages à 2 points (TA-SU-301, TEL5)

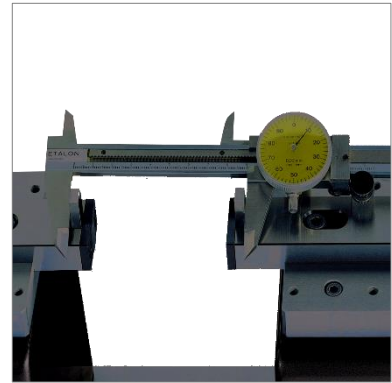

Vérification de pieds à coulisses (TEL5.10)



Contrôle de grands micromètres avec support (TA-SU-313, LABC20.1/SP02, TEL5)



Contrôle manuel de grands micromètres (TEL5)(TEL11)

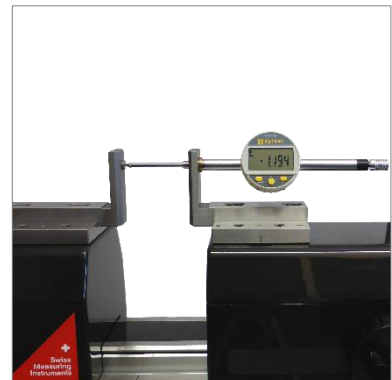

Vérification de comparateurs (TEL5CN)

Horizon Setting HS5

Étalonnage manuel et motorisé des moyens de mesure



1.

PRESENTATION

Ce nouveau HS5 est le premier de la ligne des Horizon setting qui peut fonctionner en mode manuel pour un déplacement rapide ou en mode motorisé pour un positionnement très précis en mode continu ou pas par pas. Le réglage fin mécanique a été remplacé par un système asservi permettant un contrôle de positionnement très précis.

L'instrument Horizon Setting HS5 est idéal pour le contrôle et l'étalonnage des moyens de mesure à cotes fixes. Son niveau de précision et de finition élevé le positionne comme un instrument haut de gamme pour une utilisation en atelier ou local de mesure. Il répond parfaitement aux besoins actuels dans le domaine de la fabrication.

La nouvelle conception est basée sur le Trimos Horizon Premium, bien connu déjà, mais elle incorpore une nouvelle électronique et un affichage innovant. Sa conception moderne et ergonomique ainsi que sa simplicité d'utilisation sont les garants de résultats de mesure optimaux et d'une haute productivité.

Nous proposons une gamme complète d'instruments à partir de 500 mm jusqu'à 3000 mm. Toutes les étendues de mesure sont directes, c'est-à-dire que l'intégralité de l'étendue de mesure est disponible sans ajustage ou réétalonnage intermédiaire. Une large sélection d'accessoires facilement interchangeables vient compléter les applications possibles et garantit un bon positionnement des instruments à étalonner.

- Touches TEL5 avec deux cales étalon de 25 mm
- Construction robuste idéale pour l'atelier
- Manipulation très simple
- Vérification précise et rapide
- Utilisable en mode manuel ou motorisé

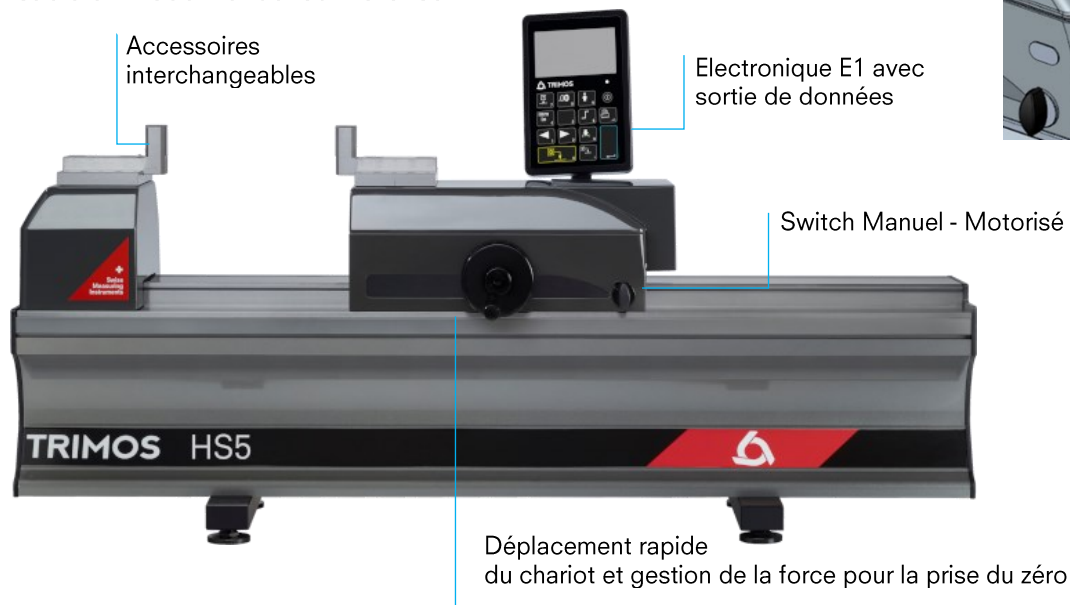

2.

SPECIALEMENT ETUDIE POUR L'ETALONNAGE DE

- Alésomètre à deux points
- Comparateurs intérieurs et extérieurs à deux points
- Indicateurs à cadran
- Pieds à coulisses

3.

POINTS FORTS



Sélection motorisé ou manuel



Indicateur clair pour la gestion de la force

Fonctions motorisées

1. Déplacement à droite
2. Déplacement à gauche
3. Indicateur mode manuel ou motorisé
4. Range motorisé
5. Aller à une position
6. Déplacement pas à pas
7. Se positionner au centre de la course

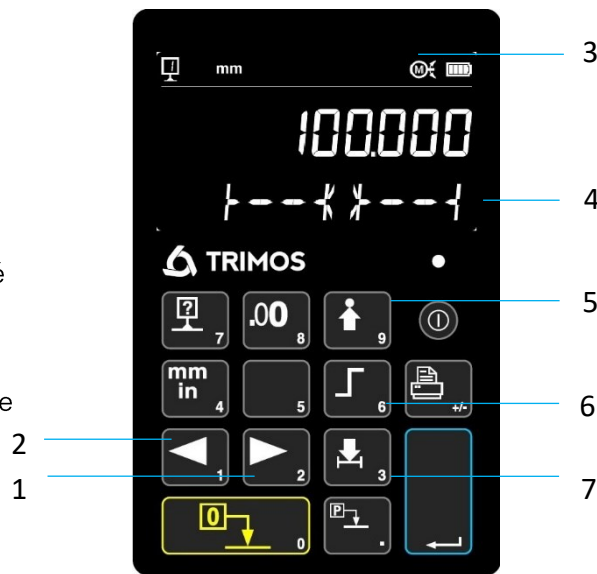

4.

DONNEES TECHNIQUES

Horizon Setting HS5		HS5-500	HS5-1000	HS5-1500	HS5-2000	HS5-3000
Etendue de mesure ¹⁾	mm	550	1050	1550	2050	3050
Erreurs max. tolérées, B _{MPE} ²⁾	µm	0.7+L/1000				
Etendue de mesure motorisé	mm	8mm (0, -1mm)				
Répétabilité, R _{MPE} (2s)	µm	0.5				
Résolution maximale	mm	0.0001				
Force de mesure (Prise du zéro)	N	15				
Interfaces		USB / RS232				
Protection IP du système de mesure (CEI 60529)		IP67				
Poids	kg	94	123	152	181	239
Vitesse max. en manuel	mm/s	1.5				
Température d'utilisation	°C	+10 ÷ +40				
Limite d'humidité d'utilisation	%	20-80				

1) Peut-être différent en fonctions des accessoires utilisés

2) Les valeurs ont été mesuré à une température de 20 ± 0.2 °C et une humidité relative de :50 ±5%.

5.

APPLICATIONS

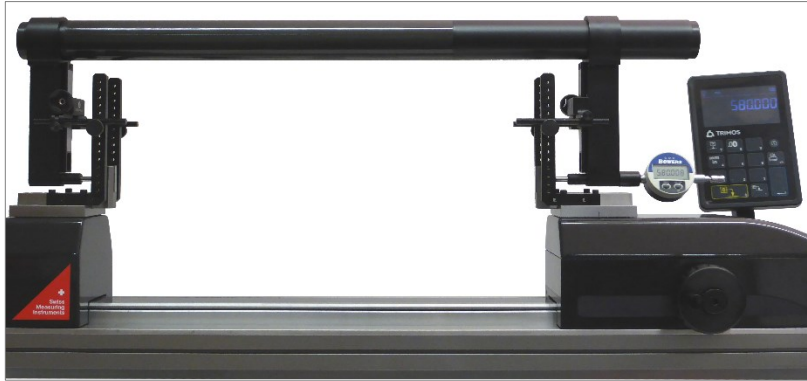

Etalonnage d'une jauge de grande dimension



Etalonnage d'un alésomètre à deux points (TEL5, TELMA7, TELMN7.2)



Etalonnage sur support de vérificateurs d'alésages à 2 points (TA-SU-313, TA-SU-318, TEL5)



Etalonnage manuel de vérificateurs d'alésages à 2 points (TA-SU-301, TEL5)

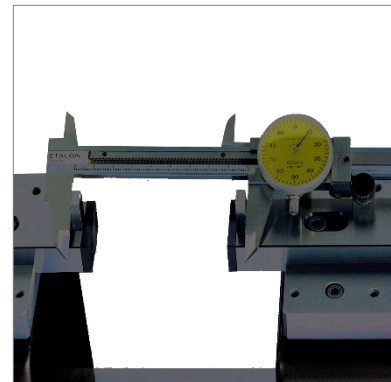

Vérification de pieds à coulisses (TEL5.10)



Contrôle de grands micromètres avec support (TA-SU-313, LABC20.1/SP02, TEL5)



Contrôle manuel de grands micromètres (TEL5, TEL11)

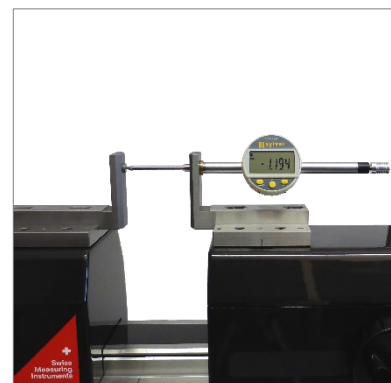

Vérification de comparateurs (TEL5CN)



Horizon Setting HS6

Setting of Measuring Equipment with Variable Dimensions



1.

PRESENTATION

Horizon Setting Plus is the ideal instrument for the control and calibration of measuring means with fixed and variable dimensions. Its high precision and finishing level position it as a top of the range model for workshop or laboratory use. It is the perfect answer to current needs in the manufacturing field.

This new model is based on the already well known Trimos Horizon Premium, but a new electronics and innovative display are incorporated. A modern and ergonomic design, as well as a great ease of use guarantee optimal and high productivity measuring results.

Trimos proposes a complete range of instruments from 500 mm to 3000 mm. All measuring ranges are direct, which means that the whole measuring range is available without adjustment or intermediary re-calibration. A large selection of easily interchangeable accessories completes the possible applications and guarantees a correct positioning of the instruments to be calibrated.

- Delivered with two standard anvil HPA-1
- Robust design, ideal for use in workshop
- Very simple use
- Fast and precise checking
- Works on battery or power supply
- 3N measuring force



Measuring Force Indicator



Internal measurement (3N)



External measurement (3N)

2.

SPECIALLY DESIGNED FOR SETTING AND CHECKING

- 2 points bore gauges
- 2 points internal and external comparative measuring equipment
- Dial indicators
- Calipers
- Setting of 2 points internal micrometers
- Checking of ring gauges
- Checking of plug gauges
- Checking of thread plug gauges
- Checking of snap gauges
- Checking of external micrometers

3.

FEATURES

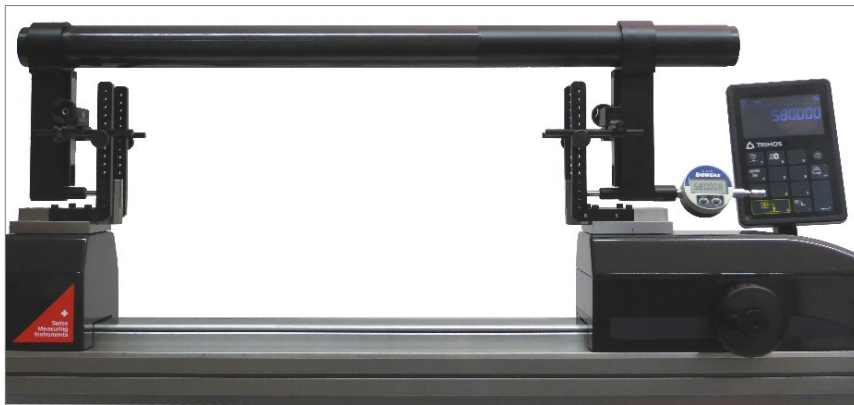

Setting of a large gauge



Checking of ring gauges from 12mm

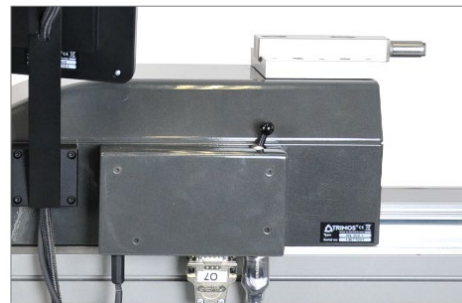

Two locking devices to hold the carriage

4.

TECHNICAL SPECIFICATIONS

Horizon Settings Plus HS6	HS6-500	HS6-1000	HS6-1500	HS6-2000	HS6-3000
Part number	700 216 10 51	700 216 20 51	700 216 30 51	700 216 40 51	700 216 60 51
Measuring range ¹⁾ mm (in)	550 (21)	1050 (41)	1550 (61)	2050 (80)	3050 (120)
Max. permissible error ²⁾ μm	0.7+L(mm)/1000				
Repeatability (2s) ²⁾ μm (in)	0.2 (.000008)				
Max. resolution mm (in)	0.0001 (.00001)				
Displacement speed max. mm/s	1500				
Measuring force N	3N				
Operational temperature °C	+10 - +40				
Operational humidity limit %	20 - 80				
Weight kg	94	123	152	181	239

5.

APPLICATIONS

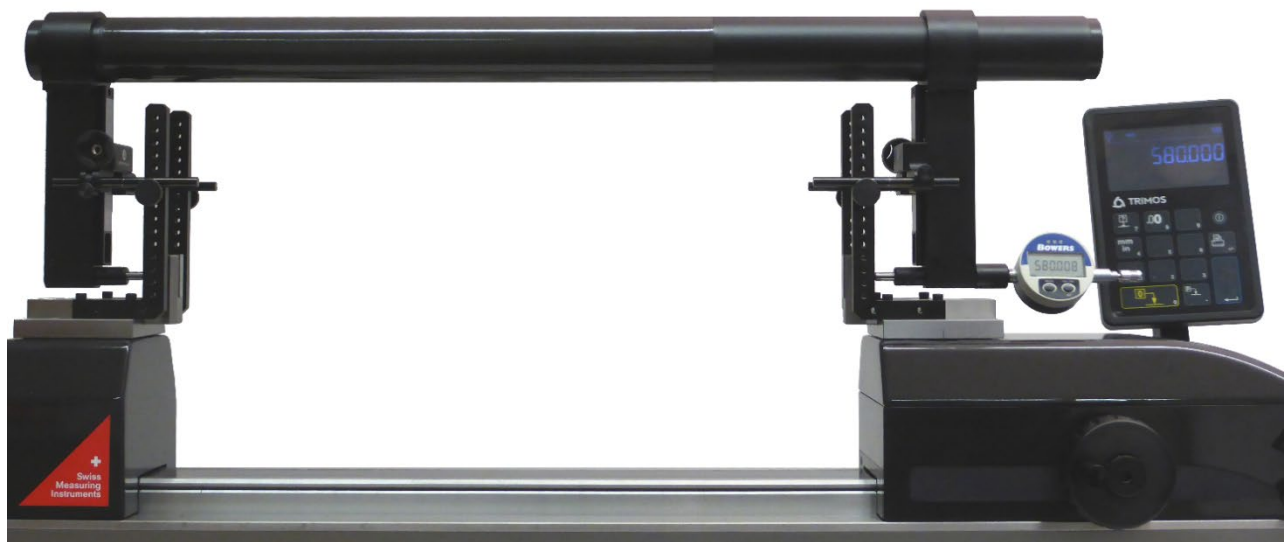

Setting of a large gauge

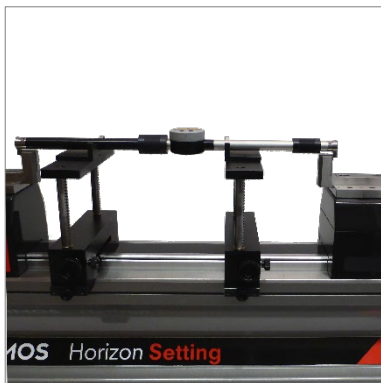

Setting of two points internal and external comparative measuring equipment (TEL5, TELMA7, TELMN7.2)



Checking of external micrometer held on a support (TA-SU-313, LABC20.1/SP02, TEL5)

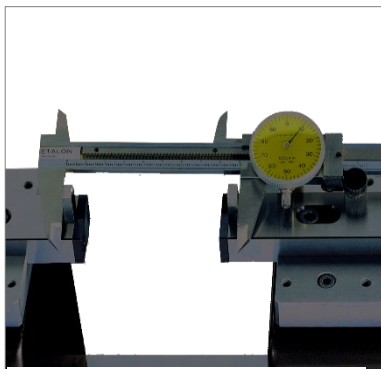

Checking of calipers (TEL 5.10)



Setting of 2-point bore gauges with holder (TA-SU-313, TA-SU-318, TEL5)



Manually checking of external micrometer (TEL5, TEL 11)



Setting manually of 2-point bore gauges (TA-SU-301, TEL5)

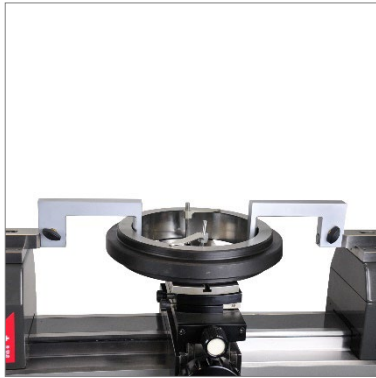

Checking of ring gauges
(TA-SU-313, TA-MI-370, TA-SU-304)



Checking of thread plug gauges
(from m100 upwards)
(TA-SU-313, TEL6, 3P/0.17-3.2/S6.5)



Setting of 2-point internal
measuring equipment
(TELMA7)



Checking of dial indicators
and comparators
(TEL 5CN)

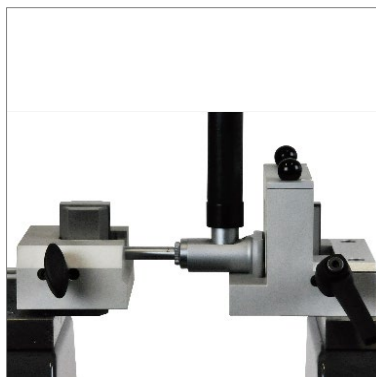

Setting of 2-point bore gauges
(TA-SU-301, TEL5)

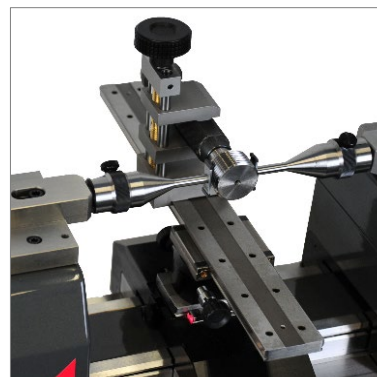

Checking of thread plug gauges
(max. M100/ø 4",
length 280 mm/11")
(TEL6, 3P/ 0.17-3.2/ S6.5, LABC15)

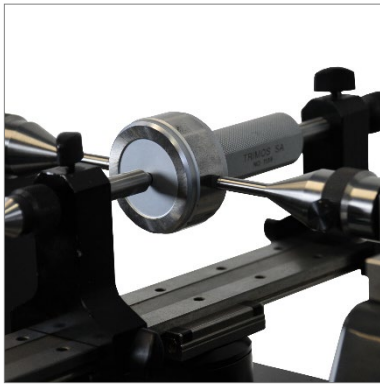

Checking of plug gauges and pin gauges (max. \varnothing 100mm/4", length 280mm/11")
(TULM6/L0.5, LABC15)

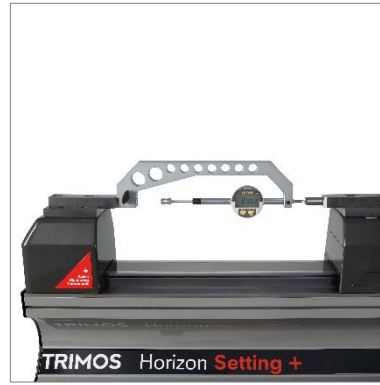

Checking of dial indicators and comparators
(TA-IH-301)



Checking of plug gauges and pin gauges (max. \varnothing 100mm/4", length 280mm/11")
(TULM6/L0.5, LABC15)



Checking of plug gauges (larger than dia. 100mm)
(TEL6, TA-SU-313, TULM6/L0.5, TA-SU-304)



Checking of test indicators
(TULM 15.1)

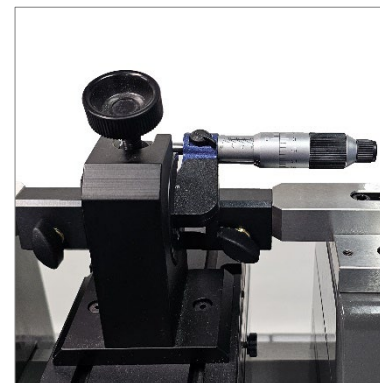

Manually checking of micrometer
(TEL5, TULM14)

