

HSA 60.0

STIHL



2 - 28 Instruction Manual
28 - 57 Notice d'emploi



Contents

1	Introduction.....	2	
2	Guide to Using this Manual.....	2	
3	Main Parts.....	3	
4	Safety Symbols on the Products.....	3	
5	General Power Tool Safety Warnings.....	4	
6	IMPORTANT SAFETY INSTRUCTIONS....	6	
7	Battery Safety.....	11	
8	Charger Safety.....	12	
9	Maintenance, Repair and Storage.....	13	
10	Before Starting Work.....	14	
11	Charging the Battery.....	14	
12	LED Diagnostics.....	15	
13	Adjusting the Hedge Trimmer.....	16	
14	Inserting and Removing the Battery.....	17	
15	Switching the Hedge Trimmer On and Off	17	
16	Checking the Controls.....	18	
17	During Operation.....	19	
18	After Finishing Work.....	20	
19	Transporting the Hedge Trimmer, Battery	and Charger.....	20
20	Storing the Hedge Trimmer, Battery and	Charger.....	21
21	Cleaning.....	22	
22	Inspection and Maintenance.....	23	
23	Troubleshooting Guide.....	24	
24	Specifications.....	26	
25	Replacement Parts and Equipment.....	27	
26	Disposal.....	27	
27	Addresses.....	28	

1 Introduction

Thank you for your purchase. The information contained in this manual will help you receive maximum performance and satisfaction from your hedge trimmer and, if followed, reduce the risk of injury from its use.

SAVE THIS MANUAL!



Because a hedge trimmer is a high-speed cutting tool, special safety precautions must be observed to reduce the risk of personal injury.



Read this instruction manual thoroughly before use and periodically thereafter. Follow all safety precautions. Careless or improper use of the hedge trimmer can cause serious or fatal injury.

Do not lend or rent the hedge trimmer without this instruction manual. Allow only persons who fully understand the information in this manual to operate the hedge trimmer.

For further information, or if you do not understand any of the instructions in this manual,

please go to www.stihl.ca or contact your authorized STIHL servicing dealer.

2 Guide to Using this Manual

2.1 Signal Words

This manual contains safety information that requires your special attention. Such information is introduced with the following symbols and signal words:

DANGER

- Indicates a hazardous situation which, if not avoided, will result in death or serious injury.

WARNING

- Indicates a hazardous situation which, if not avoided, could result in death or serious injury.

NOTICE

- Indicates a risk of property damage, including damage to the machine or its individual components.

2.2 Symbols in Text

The following symbol is included to assist you with the use of the manual:

- Refers to a designated chapter or sub-chapter in this instruction manual.

3 Main Parts

3.1 Hedge Trimmer, Battery and Charger

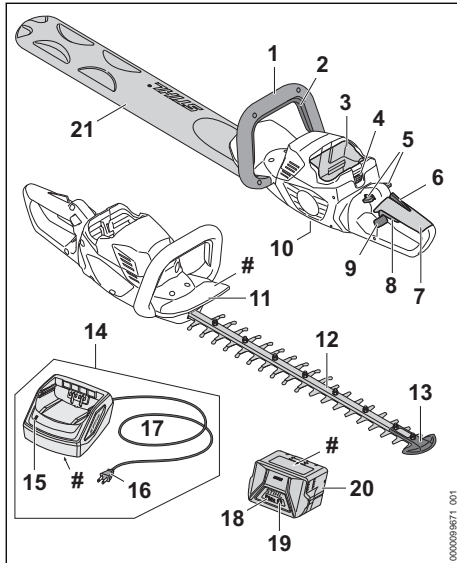

- 1 Loop Handle**
Handle for the operator's front hand.
- 2 Switch Lever**
Activates the cutting attachment when depressed in combination with the trigger switch.
- 3 Battery Compartment**
Holds the battery.
- 4 Locking Lever**
Secures the battery in the battery compartment.
- 5 Trigger Switch Lockout**
Prevents activation of the trigger switch until depressed.
- 6 Ergo-Lever**
Holds the trigger switch lockout in the unlocked position.
- 7 Control Handle**
Handle for the operator's rear hand.
- 8 Trigger Switch**
Activates the cutting attachment when depressed in combination with the switch lever.
- 9 Blocking Lever**
Lever for rotating the rear handle.

10 Screw Plug

Seals the grease filler opening at the gear-box.

11 Hand Guard

Helps protect the operator's front hand from projecting branches and other materials and contact with the cutting blades.

12 Cutting Blades

Steel blades for cutting hedges, shrubs and bushes.

13 Tip Guard

Helps protect the tip of the cutting blades from contact with solid objects.

14 Charger

Charges the battery.

15 Charger LED

Indicates the operating status of the charger.

16 Plug

Connects the power supply cord to an electrical outlet.

17 Power Supply Cord

Supplies the charger with electricity when plugged into an electrical outlet.

18 Battery LEDs

Indicate the battery's state of charge and display error messages regarding potential malfunctions in the battery or power tool.

19 Push Button

Activates the battery's LEDs.

20 Battery

Supplies electrical power to the motor.

21 Blade Scabbard

Covers the cutting blades when the hedge trimmer is not in use.

Rating Plate

Contains electrical information and the product's serial number.

4 Safety Symbols on the Products

4.1 Hedge Trimmer, Battery and Charger

The following safety symbols are found on the hedge trimmer, battery and/or charger:



To reduce the risk of injury, follow the specified safety precautions.



Read and follow all safety precautions in the instruction manual. Improper use can lead to serious or fatal personal injury or property damage.



To reduce the risk of eye injury, always wear proper eye protection, [§ 6.3](#).



To reduce the risk of cut injuries, keep hands, feet and other body parts away from the cutting blades, [§ 6.5.4](#).



To reduce the risk of injury or property damage from unintended activation, remove the battery any time the hedge trimmer is not in use, [§ 6.4](#).



To reduce the risk of electric shock, do not expose the hedge trimmer to rain, water or excessive moisture. Store it indoors. If it is exposed to rain or very damp conditions, take it to your authorized STIHL servicing dealer before further operation, [§ 6.4](#).



To reduce the risk of personal injury or property damage from fire or electric shock, keep the charger dry. Protect it from rain, water, liquids and damp conditions. For indoor use only, [§ 8.1](#).



To reduce the risk of personal injury or property damage from fire, explosion or burns, including chemical burns, do not disassemble, crush, drop, damage or heat the battery above 212 °F (100 °C). Never expose it to fire or incinerate, [§ 7.1](#).



To reduce the risk of personal injury or property damage from a short circuit, fire or explosion, keep the battery dry. Protect it from rain, water, liquids and damp conditions. Never immerse the battery in water or other liquids, [§ 7.1](#).

5 General Power Tool Safety Warnings

5.1 Introduction

This chapter contains the prescribed general safety warnings and instructions for handheld, motor-operated electric power tools. Additional important warnings and instructions are provided in subsequent chapters of this manual.

▲ WARNING

- **Read all safety warnings, instructions, illustrations and specifications provided with this power tool.** Failure to follow all instructions listed below may result in electric shock, fire and/or serious injury.

- **Save all warnings and instructions for future reference.**

The term "power tool" in the warnings refers to your mains-operated (corded) power tool or battery-operated (cordless) power tool.

5.2 Work Area Safety

- Keep work area clean and well lit.** Cluttered or dark areas invite accidents.
- Do not operate power tools in explosive atmospheres, such as in the presence of flammable liquids, gases or dust.** Power tools create sparks which may ignite the dust or fumes.
- Keep children and bystanders away while operating a power tool.** Distractions can cause you to lose control.

5.3 Electrical Safety

- Power tool plugs must match the outlet. Never modify the plug in any way. Do not use any adapter plugs with earthed (grounded) power tools.** Unmodified plugs and matching outlets will reduce the risk of electric shock.
- Avoid body contact with earthed or grounded surfaces, such as pipes, radiators, ranges and refrigerators.** There is an increased risk of electric shock if your body is earthed or grounded.
- Do not expose power tools to rain or wet conditions.** Water entering a power tool will increase the risk of electric shock.
- Do not abuse the cord. Never use the cord for carrying, pulling or unplugging the power tool. Keep cord away from heat, oil, sharp edges or moving parts.** Damaged or entangled cords increase the risk of electric shock.
- When operating a power tool outdoors, use an extension cord suitable for outdoor use.** Use of a cord suitable for outdoor use reduces the risk of electric shock.
- If operating a power tool in a damp location is unavoidable, use a residual current device (RCD) or ground fault circuit interruptor (GFCI) protected supply.** Use of an RCD or GFCI reduces the risk of electric shock.

5.4 Personal Safety

- Stay alert, watch what you are doing and use common sense when operating a power tool. Do not use a power tool while you are tired or under the influence of drugs, alcohol or**

- medication.** A moment of inattention while operating power tools may result in serious personal injury.
- b) **Use personal protective equipment. Always wear eye protection.** Protective equipment such as dust mask, non-skid safety shoes, hard hat, or hearing protection used for appropriate conditions will reduce personal injuries.
 - c) **Prevent unintentional starting. Ensure the switch is in the off-position before connecting to power source and/or battery pack, picking up or carrying the tool.** Carrying power tools with your finger on the switch or energizing power tools that have the switch on invites accidents.
 - d) **Remove any adjusting key or wrench before turning the power tool on.** A wrench or a key left attached to a rotating part of the power tool may result in personal injury.
 - e) **Do not overreach. Keep proper footing and balance at all times.** This enables better control of the power tool in unexpected situations.
 - f) **Dress properly. Do not wear loose clothing or jewellery. Keep your hair and clothing away from moving parts.** Loose clothes, jewellery or long hair can be caught in moving parts.
 - g) **If devices are provided for the connection of dust extraction and collection facilities, ensure these are connected and properly used.** Use of dust collection can reduce dust-related hazards.
 - h) **Do not let familiarity gained from frequent use of tools allow you to become complacent and ignore tool safety principles.** A careless action can cause severe injury within a fraction of a second.
- measures reduce the risk of starting the power tool accidentally.
- d) **Store idle power tools out of the reach of children and do not allow persons unfamiliar with the power tool or these instructions to operate the power tool.** Power tools are dangerous in the hands of untrained users.
 - e) **Maintain power tools and accessories. Check for misalignment or binding of moving parts, breakage of parts and any other condition that may affect the power tool's operation. If damaged, have the power tool repaired before use.** Many accidents are caused by poorly maintained power tools.
 - f) **Keep cutting tools sharp and clean.** Properly maintained cutting tools with sharp cutting edges are less likely to bind and are easier to control.
 - g) **Use the power tool, accessories and tool bits etc. in accordance with these instructions, taking into account the working conditions and the work to be performed.** Use of the power tool for operations different from those intended could result in a hazardous situation.
 - h) **Keep handles and grasping surfaces dry, clean and free from oil and grease.** Slippery handles and grasping surfaces do not allow for safe handling and control of the tool in unexpected situations.

5.5 Power Tool Use and Care

- a) **Do not force the power tool. Use the correct power tool for your application.** The correct power tool will do the job better and safer at the rate for which it was designed.
- b) **Do not use the power tool if the switch does not turn it on and off.** Any power tool that cannot be controlled with the switch is dangerous and must be repaired.
- c) **Disconnect the plug from the power source and/or remove the battery pack, if detachable, from the power tool before making any adjustments, changing accessories, or storing power tools.** Such preventive safety

5.6 Battery Tool Use and Care

- a) **Recharge only with the charger specified by the manufacturer.** A charger that is suitable for one type of battery pack may create a risk of fire when used with another battery pack.
- b) **Use power tools only with specifically designated battery packs.** Use of any other battery packs may create a risk of injury and fire.
- c) **When battery pack is not in use, keep it away from other metal objects, like paper clips, coins, keys, nails, screws or other small metal objects that can make a connection from one terminal to another.** Shorting the battery terminals together may cause burns or a fire.
- d) **Under abusive conditions, liquid may be ejected from the battery; avoid contact. If contact accidentally occurs, flush with water. If liquid contacts eyes, additionally seek medical help.** Liquid ejected from the battery may cause irritation or burns.

- e) **Do not use a battery pack or tool that is damaged or modified.** Damaged or modified batteries may exhibit unpredictable behaviour resulting in fire/explosion or risk of injury.
 - f) **Do not expose a battery pack or tool to fire or excessive temperature.** Exposure to fire or temperatures above 130 °C / 265 °F may cause explosion.
 - g) **Follow all charging instructions and do not charge the battery pack or tool outside the temperature range specified in the instructions.** Charging improperly or at temperatures outside the specified range may damage the battery and increase the risk of fire.
- f) **Keep all power cords and cables away from cutting area.** Power cords or cables may be hidden in hedges or bushes and can be accidentally cut by the blade.
 - g) **Do not use the hedge trimmer in bad weather conditions, especially when there is a risk of lightning.** This decreases the risk of being struck by lightning.

5.7 Service

- a) **Have your power tool serviced by a qualified repair person using only identical replacement parts.** This will ensure that the safety of the power tool is maintained.
- b) **Never service damaged battery packs.** Service of battery packs should only be performed by the manufacturer or authorized service provider.

5.8 Hedge Trimmer Safety Warnings

- a) **Keep all parts of the body away from the blade. Do not remove cut material or hold material to be cut when blades are moving.** Blades continue to move after the switch is turned off. A moment of inattention while operating the hedge trimmer may result in serious personal injury.
- b) **Carry the hedge trimmer by the handle with the blade stopped and taking care not to operate any power switch.** Proper carrying of the hedge trimmer will decrease the risk of inadvertent starting and resultant personal injury from the blades.
- c) **When transporting or storing the hedge trimmer, always fit the blade cover.** Proper handling of the hedge trimmer will decrease the risk of personal injury from the blades.
- d) **When clearing jammed material or servicing the unit, make sure all power switches are off and the battery pack is removed or disconnected.** Unexpected actuation of the hedge trimmer while clearing jammed material or servicing may result in serious personal injury.
- e) **Hold the hedge trimmer by insulated gripping surfaces only, because the blade may con-**

tact hidden wiring. Blades contacting a "live" wire may make exposed metal parts of the hedge trimmer "live" and could give the operator an electric shock.

6 IMPORTANT SAFETY INSTRUCTIONS

6.1 Intended Use

▲ WARNING

- This hedge trimmer is designed for light-duty trimming of hedges, shrubs and bushes in yards and gardens around the home. Use of the hedge trimmer for operations different than intended could result in serious injury or death.
 - ▶ Use the hedge trimmer only for light-duty trimming tasks around the home and garden.
- Improper use could result in personal injury or property damage, including damage to the hedge trimmer.
 - ▶ Use the hedge trimmer, battery and charger only as described in this manual.
 - ▶ Never attempt to modify or override the hedge trimmer's controls or safety devices in any way.
 - ▶ Never use a hedge trimmer that has been modified or altered from its original design.
- The STIHL AK series battery is designed for use only with compatible STIHL power tools and may be charged only with a STIHL AL 101, AL 301 or AL 500 charger.

6.2 Operator

▲ WARNING

- Working with the hedge trimmer can be strenuous. The operator must be in good physical condition and mental health. To reduce the risk of personal injury from fatigue and loss of control:
 - ▶ Check with your doctor before using the hedge trimmer if you have any health condition that may be aggravated by strenuous work.

- ▶ Do not operate the hedge trimmer while under the influence of any substance (drug, alcohol or medication, etc.) that might impair vision, balance, dexterity or judgment.
- ▶ Be alert. Do not operate the hedge trimmer when you are tired. Take a break if you become tired.
- ▶ Do not permit minors to use the hedge trimmer.
- According to STIHL's current knowledge, the electric motor of this hedge trimmer should not interfere with a pacemaker.
 - ▶ However, persons with a pacemaker or other implanted medical device should consult their physician and device manufacturer before operating this hedge trimmer.

6.3 Personal Protective Equipment

▲ WARNING

- To reduce the risk of personal injury:
 - ▶ Always wear proper clothing and protective apparel, including proper eye protection.
- Loss of control and severe cut injuries may result if hair, clothing or apparel make contact with the moving cutting blades or otherwise become entangled in the components of the hedge trimmer. To reduce the risk of severe personal injury:
 - ▶ Wear sturdy and snug-fitting clothing that also allows complete freedom of movement.
 - ▶ Wear overalls or long pants made of heavy material to help protect your legs. Do not wear shorts.
- ▶ Wear a long-sleeve shirt or jacket.
- ▶ Avoid loose-fitting jackets, scarves, neckties, flared or cuffed pants, jewelry and any other apparel that could be caught on branches, brush or the moving cutting attachment.
- ▶ Secure hair above shoulder level before starting work.
- To reduce the risk of eye injury:
 - ▶ Always wear goggles or close-fitting protective glasses with adequate side protection that are impact-rated and marked as complying with CSA Z94.
- Good footing is very important. To help maintain a secure footing and reduce the risk of injury while working:
 - ▶ Wear substantial footwear with non-slip soles. Do not wear sandals, flip-flops, open-toed or similar footwear.

- To improve your grip and help protect your hands:



- ▶ Always wear heavy-duty non-slip work gloves made of leather or another wear-resistant material when handling the hedge trimmer or its cutting blades.

6.4 Hedge Trimmer

▲ WARNING

- To reduce the risk of electric shock:
 - ▶ Do not expose the hedge trimmer to rain, water or excessive moisture.
 - ▶ Never immerse the hedge trimmer in water or other liquids.
 - ▶ Store the hedge trimmer indoors.
- The cutting blades have many sharp cutters. Making contact with the cutters may result in serious laceration injuries, even if the cutting blades are not moving. To reduce the risk of such injuries:
 - ▶ Keep hands, feet and other parts of your body away from the cutting blades.
 - ▶ Never hold the material to be cut.
 - ▶ Never remove cut material without first releasing the trigger switch and removing the battery.
 - ▶ Wear heavy-duty work gloves when handling the hedge trimmer or its cutting blades.
 - ▶ Never touch the moving cutting blades with your hand or any other part of your body.
 - ▶ Cover the cutting blades with a blade scabbard before transporting or storing the hedge trimmer to reduce the risk of inadvertent contact.
- This battery-powered hedge trimmer is intended only for light-duty garden and landscape maintenance around the home. Use for other purposes may increase the risk of personal injury and property damage.
 - ▶ Do not attempt to cut any material other than hedges, shrubs, bushes or similar soft vegetation. Do not cut stems, branches or other vegetation greater than 0.55 in. (14 mm) thick.
 - ▶ Read and follow the operating instructions in this manual for approved applications, 17.
- To reduce the risk of personal injury to the operator and bystanders:
 - ▶ Always release the trigger switch and remove the battery before assembling, transporting, adjusting, inspecting, cleaning, servicing, main-



taining or storing the hedge trimmer, and any other time it is not in use.

- ▶ Release the trigger switch and remove the battery before clearing jammed material.
- ▶ Never leave the hedge trimmer unattended when the battery is inserted.
- Although certain unauthorized attachments may fit your STIHL hedge trimmers, their use may be extremely dangerous. Only attachments supplied by STIHL or expressly approved by STIHL for use with this specific model are recommended.
 - ▶ Use only attachments supplied or expressly approved by STIHL.
 - ▶ Never modify this hedge trimmer in any way.
 - ▶ Never attempt to modify or override the hedge trimmer's controls or safety devices in any way.
 - ▶ Never use a hedge trimmer that has been modified or altered from its original design.
- If the hedge trimmer is dropped or subjected to similar heavy impacts:
 - ▶ Check that it is undamaged, in good condition and functioning properly before continuing work.
 - ▶ Check that the controls and safety devices are working properly.
 - ▶ Check the LEDs for error messages,  12.1.2.
 - ▶ Check that the battery has not been damaged. Never use or charge a malfunctioning, damaged, cracked, leaking or deformed battery.
 - ▶ Never work with a damaged or malfunctioning battery or hedge trimmer. In case of doubt, have the hedge trimmer and battery checked by your authorized STIHL servicing dealer.
- If the hedge trimmer or battery is damaged, not working properly, has been left outdoors and exposed to rain or damp conditions, or dropped into water or other liquid, its components may no longer function properly and safety devices may be inoperative. To reduce the risk of personal injury and property damage:
 - ▶ Take the hedge trimmer and battery to your authorized STIHL servicing dealer to be checked before further operation.
- Genuine STIHL replacement parts are specifically designed to match your hedge trimmer and meet safety and performance requirements. Use of parts that are not authorized or approved by STIHL may cause serious or fatal injury or property damage.

- ▶ STIHL recommends that only identical STIHL replacement parts be used.

6.5 Using the Hedge Trimmer

6.5.1 Before Operation

WARNING

- Misuse or unauthorized use may result in personal injury and property damage.
 - ▶ Use the hedge trimmer only as described in this instruction manual.
- Using a hedge trimmer that is modified, damaged, improperly adjusted or maintained, or not completely and securely assembled can lead to a malfunction and increase the risk of serious personal injury or death.
 - ▶ Never operate a hedge trimmer that is modified damaged, improperly maintained or not completely and securely assembled.
 - ▶ Always check your hedge trimmer for proper condition and operation before starting work, particularly the trigger switch lockout, ergo-lever, trigger switch, switch lever, front hand guard and cutting blades.
 - ▶ Ensure that the trigger switch lockout, ergo-lever, trigger switch and switch lever move freely and spring back into place when released.
 - ▶ Never attempt to modify or override the controls or safety devices in any way.
 - ▶ The cutting blades must move only when the battery is inserted and the trigger switch and switch lever are depressed.
 - ▶ If your hedge trimmer or any part is damaged or does not function properly, take it to your authorized STIHL servicing dealer. Do not use the hedge trimmer until the problem has been corrected.
- Before inserting the battery:
 - ▶ Check the contacts in the battery compartment for corrosion or other foreign matter and keep clean.
 - ▶ Never insert or use a malfunctioning, damaged, cracked, leaking or deformed battery.
 - ▶ Read and follow the instructions on switching on the hedge trimmer,  15.1.
- To help reduce the risk of serious personal injury or death from unintentional starting:
 - ▶ Be sure the trigger switch lockout is in the locked position and the trigger switch is in the off position before inserting the battery.
 - ▶ Never carry the hedge trimmer with your finger on the trigger switch.
 - ▶ Release the trigger switch before removing the battery.



- ▶ Remove the battery before assembling, transporting, adjusting, inspecting, cleaning, servicing, maintaining or storing the hedge trimmer, and any other time it is not in use.
- ▶ Never leave the hedge trimmer unattended when the battery is inserted.
- ▶ Never store the battery in the hedge trimmer.
- Before switching on your hedge trimmer, take the following steps to reduce the risk of personal injury, loss of control or inadvertent contact with the cutting attachment:
 - ▶ Be sure that the cutting blades are clear of you and all other obstructions and objects, including the ground.
 - ▶ Never switch on the hedge trimmer with material between the cutting blades.
 - ▶ Read and follow the instructions on switching on the hedge trimmer,  15.1.

6.5.2 Holding and Controlling the Hedge Trimmer

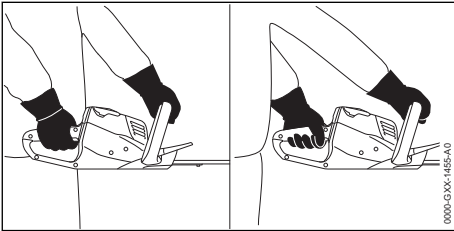

▲ WARNING

- To maintain a firm grip and properly control your hedge trimmer:
 - ▶ Keep the handles clean and dry at all times. Keep them free of moisture, pitch, oil, grease and resin.
- To reduce the risk of serious or fatal injuries to the operator or bystanders from loss of control:
 - ▶ Always hold the hedge trimmer firmly with both hands when you are working.
 - ▶ Wrap your fingers tightly around the handles, keeping the handles cradled between your thumb and forefinger (see illustration).
 - ▶ Position the hedge trimmer in such a way that all parts of your body are clear of the cutting attachment whenever the battery is inserted.
- Operating the hedge trimmer with one hand may lead to loss of control and is therefore extremely dangerous. To reduce the risk of serious or fatal injury to the operator or bystanders from loss of control:



- ▶ Never attempt to operate the hedge trimmer with one hand.
- ▶ Never hold the material to be cut. Never remove cut material without first releasing the trigger switch and removing the battery.
- ▶ Release the trigger switch and remove the battery before clearing jammed material.
- To reduce the risk of serious or fatal cut injuries to the operator or bystanders from loss of control, keep proper footing and balance at all times:
 - ▶ Never work on a ladder, roof, in a tree or while standing on any other insecure support.
 - ▶ Take special care in overgrown or wet terrain and always watch for hidden obstacles such as tree stumps, roots, rocks, holes and ditches to avoid stumbling or falling.
 - ▶ Be extremely cautious when working on slopes or uneven ground.
 - ▶ For better footing, always clear away fallen branches, scrub, cuttings and other material, objects or vegetation that can increase the danger of slipping, tripping or falling.
 - ▶ Never operate the hedge trimmer above shoulder height.
 - ▶ Do not overreach. Keep proper footing and balance at all times.
- To reduce the risk of serious or fatal cut injuries to the operator or bystanders from blade contact:



- ▶ Keep hands, feet and other body parts away from the cutting blades.
 - ▶ Do not touch the cutting blades while the battery is inserted.
 - ▶ Never touch moving cutting blades with your hand or any other part of your body.
-  ▶ If the cutting blades become jammed by thick branches or other obstructions, release the trigger switch, trigger switch lockout and switch lever immediately and remove the battery before attempting to free the blades.

6.5.3 Working Conditions

▲ WARNING

- Operate your hedge trimmer only under good visibility during favorable daylight conditions.
 - ▶ Postpone the work if the weather is windy, foggy, rainy or inclement.
- Your hedge trimmer is a one-person machine.

- ▶ Bystanders, especially children, and animals should not be allowed in the area where it is in use.
- ▶ Switch off the hedge trimmer immediately if you are approached.
- To reduce the risk of injury to bystanders and unauthorized users:
 - ▶ Never leave the hedge trimmer unattended when the battery is inserted.
 - ▶ Switch off the hedge trimmer and remove the battery during work breaks and any other time the hedge trimmer is not in use.
- Sparks generated from operation of the hedge trimmer may be capable of igniting combustible gases, liquids, vapors, dusts or other combustible materials and substances. To reduce the risk of fire and explosion:
 - ▶ Never operate the hedge trimmer in a location where combustible gases, liquids, vapors, dusts or other combustible materials and substances are present.
 - ▶ Read and follow recommendations issued by government authorities (e.g., CCOHS) for identifying and avoiding the hazards of combustible gases, liquids, vapors, dusts or other combustible materials and substances.
- Use of this hedge trimmer (including sharpening the cutting blades) can generate dust and other substances containing chemicals known to cause respiratory problems, cancer, birth defects and other reproductive harm.
 - ▶ Consult governmental agencies such as ECCC, CCOHS and PHAC and other authoritative sources on hazardous materials if you are unfamiliar with the risks associated with the particular substances you are cutting or with which you are working.
- Inhalation of certain dusts, especially organic dusts such as mold or pollen, can cause susceptible persons to have an allergic or asthmatic reaction. Substantial or repeated inhalation of dust or other airborne contaminants, especially those with a smaller particle size, may cause respiratory or other illnesses.
 - ▶ Control dust at the source where possible.
 - ▶ Always work with properly sharpened cutting blades.
 - ▶ To the extent possible, operate the hedge trimmer so that the wind or operating process directs any dust, mist or other particulate matter raised by the hedge trimmer away from the operator.
 - ▶ When respirable dust or other particulate matter cannot be kept at or near background levels, always wear a respirator that

is approved by PHAC and rated for work-site-specific conditions. Follow the recommendations of governmental authorities (e.g., CCOHS/PHAC) and occupational and trade associations.

- If the vegetation being cut or the surrounding ground is coated with a chemical substance, such as pesticide or herbicide:
 - ▶ Read and follow the instructions and warnings that accompanied the substance coating the vegetation or surrounding ground.

6.5.4 Operating Instructions

▲ DANGER

- Contact with blade will result in serious personal injury.
 - ▶ Keep hands away from blade.

▲ WARNING

- To reduce the risk of serious or fatal cut injuries to the operator or bystanders from blade contact:



- ▶ Keep hands, feet and other body parts away from the cutting blades.
- ▶ Do not touch the cutting blades while the battery is inserted.
- ▶ Never touch moving cutting blades with your hand or any other part of your body.
- ▶ Never hold the material to be cut. Never remove cut material without first releasing the trigger switch and removing the battery.
- ▶ Release the trigger switch and remove the battery before clearing jammed material.
- To reduce the risk of severe personal injuries from unintentional starting:
 - ▶ Never touch the cutting blades with your hand or any other part of your body when the battery is inserted, even when the cutting blades are not moving.



- ▶ If the cutting blades become jammed by branches or other obstructions, switch off the hedge trimmer immediately and remove the battery before attempting to free the blades.
- The cutting blades continue to move for a short period after the trigger switch or switch lever is fully released.
 - ▶ Wait for the cutting blades to stop before walking with the hedge trimmer or putting it down.
- In the event of an emergency:
 - ▶ Switch off the motor immediately and remove the battery.

- Contacting foreign objects while cutting could damage the cutting blades and may cause them to crack, chip, break or jam. To reduce the risk of severe personal injury or death from loss of control, and to reduce the risk of damage to the hedge trimmer:
 - ▶ Inspect the material to be cut and the surrounding area for stones, fence wire, metal or other foreign objects before starting work. Do not use the hedge trimmer in areas where the cutting blades could contact such objects.
 - ▶ Take particular care when cutting next to, against or near wire fences. Do not touch the wire with the cutting blades.
 - ▶ When working close to the ground, make sure that no sand, grit or stones get between the cutting blades.
 - ▶ Do not cut any areas of the hedge, bush, shrub or other vegetation that you cannot see.
- To reduce the risk of injury to bystanders:
 - ▶ Do not allow other persons in the general work area.
 - ▶ If cutting the top of a taller hedge, check the other side of the hedge frequently for bystanders, animals and obstructions.
- Check the cutting blades at regular short intervals during operation, or immediately if there is a change in cutting behavior:
 - ▶ Switch off the hedge trimmer and remove the battery.
 - ▶ Check the condition, tightness and sharpness of the cutting blades.
 - ▶ Inspect the hedge trimmer for loose parts (nuts, screws, etc.) and for cracked, bent, warped or damaged cutting blades. Replace damaged cutting blades before using the hedge trimmer.
 - ▶ Always keep the cutting blades sharp.
- To reduce blade friction and the buildup of dirt, which can interfere with the proper functioning of the hedge trimmer:
 - ▶ STIHL recommends that you spray the cutting blades with a resin solvent, such as STIHL Resin Remover and Lubricant, before starting work.

DANGER

- To reduce risk of electrocution:
 - ▶ Never operate this hedge trimmer in the vicinity of any wires or cables that may be carrying electric current.
 - ▶ Do not rely on the hedge trimmer's insulation against electric shock.



7 Battery Safety

7.1 Warnings and Instructions

WARNING

- Use of unauthorized batteries can damage the hedge trimmer and result in fire, explosion and personal injury and property damage.
 - ▶ Use only genuine STIHL AK series batteries.
- Use of STIHL AK series batteries for any purpose other than powering STIHL power tools could be extremely dangerous.
 - ▶ Use STIHL AK series batteries only to power compatible STIHL power tools.
- Use of unauthorized chargers can damage the battery and result in fire, explosion and personal injury and property damage.
 - ▶ Use only genuine STIHL AL 101, AL 301 or AL 500 series chargers to charge STIHL AK series batteries.
- The battery contains safety features and devices which, if damaged, may allow the battery to generate heat, rupture, leak, ignite or explode.
 - ▶ Never heat the battery above 212 °F (100 °C).
 - ▶ Never incinerate or place the battery on or near fires, stoves or other high-temperature locations.
 - ▶ Never use or charge a malfunctioning, damaged, cracked, leaking or deformed battery.
 - ▶ Never open, disassemble, crush, drop, subject to heavy impact or otherwise damage the battery.
 - ▶ Never expose the battery to microwaves or high pressures.
 - ▶ Never insert objects into the battery's cooling slots.
- Extreme temperatures may cause the battery to generate heat, rupture, leak, ignite or explode, resulting in severe or fatal personal injury and property damage.
 - ▶ Never charge, use or store the battery outside the specified ambient temperature limits,  24.5.
- To reduce the risk of personal injury and property damage in the event the battery emits smoke, has an unusual smell or feels unusually hot while using, charging or storing:
 - ▶ Immediately discontinue using or charging the battery. Contact the authorities in the event of fire or explosion.
- To reduce the risk of a short circuit, which could lead to electric shock, fire and explosion:





- ▶ Keep the battery dry. Protect it from rain, water, liquids and damp conditions.
- ▶ Never immerse the battery in water or other liquids.
- ▶ Never bridge the battery terminals with wires or other metallic objects.
- ▶ Keep a battery that is not in use away from small metal objects capable of conducting electricity (e.g., paper clips, nails, coins, keys).
- ▶ Store the battery indoors in a dry room.
- ▶ Never store the battery in damp or corrosive environments or in conditions that could lead to corrosion of its metal components.
- ▶ Never store the battery in the hedge trimmer.
- ▶ When storing the battery, maintain a charge of 40 % to 60 % (2 green LEDs).
- ▶ If storing the battery in the charger, disconnect the charger from the outlet.
- ▶ Protect the battery from exposure to corrosive agents such as garden chemicals and de-icing salts.
- ▶ Protect the battery from exposure to conductive liquids such as salt water.
- ▶ Do not attempt to repair, open or disassemble the battery. There are no user-serviceable parts inside.
- Leaking battery fluid is potentially harmful and can cause skin and eye irritation, chemical burns and other serious personal injury.
 - ▶ Avoid contact with skin and eyes.
 - ▶ Use an inert absorbent such as sand on spilled battery fluid.
 - ▶ In the event of accidental contact, immediately rinse the contact area thoroughly with mild soap and water.
 - ▶ If fluid gets into your eye(s): Do not rub. Rinse water over the open eye(s) for at least 15 minutes and seek medical attention.
- A battery fire can be dangerous. To reduce the risk of severe personal injury and property damage in the event of fire:
 - ▶ Evacuate the area. Fire can spread rapidly. Stay clear of any vapors generated and maintain a safe distance.
 - ▶ Contact the fire department.
 - ▶ Although water can be used to put out a battery fire, use of a multi-purpose dry chemical fire extinguisher is preferable.
 - ▶ Consult the fire department regarding proper disposal of a burned battery.

- Dropping the battery could result in personal injury or property damage. To prevent the battery from falling during removal:
 - ▶ Place the hedge trimmer on a level surface.
 - ▶ Use care when ejecting the battery.

8 Charger Safety

8.1 Warnings and Instructions

⚠ WARNING

- To reduce the risk of fire, electric shock and other personal injury or property damage:
 - ▶ Read and follow all cautionary markings on the charger, battery and hedge trimmer and all instructions in this manual before using the charger.
 - ▶ Charge only genuine STIHL AK or STIHL AP series batteries. Other batteries may burst, catch fire or explode, resulting in personal injury and property damage.
 - ▶ For indoor use only.
 - ▶ Keep the charger dry. Protect it from rain, water, liquids and damp conditions. Never insert a wet battery or use a wet charger.
 - ▶ Do not handle the charger, including power supply cord and plug, with wet hands.
 - ▶ Never use a damaged charger.
 - ▶ Never charge malfunctioning, damaged, cracked, leaking or deformed batteries.
 - ▶ When storing the battery, maintain a charge of 40 % to 60 % (2 green LEDs).
 - ▶ If storing the battery in the charger, disconnect the charger from the outlet.
 - ▶ Operate the charger only indoors, in dry rooms.
 - ▶ Operate the charger only within the specified ambient temperature limits, 24.5.
 - ▶ Keep the charger out of the reach of children.
 - ▶ Always plug the charger into a properly installed electrical outlet matching the voltage and electrical frequency stated on the charger.
 - ▶ If too many devices are connected to a power strip, electrical components can be overloaded during charging, leading to overheating and fire. If using a power strip, never exceed its total capacity.
 - ▶ Do not operate a charger that has received a sharp or heavy blow, has been dropped or is otherwise damaged in any way.
 - ▶ Do not attempt to repair, open or disassemble the charger. There are no user-serviceable parts inside.



- To reduce the risk of electric shock or fire from a short circuit:
 - ▶ Make sure the battery and charger are completely dry before starting the charging process.
 - ▶ Never bridge the contacts of the charger with wires or other metallic objects.
 - ▶ Do not insert any objects into the charger's cooling slots.
- The charger heats up during the charging process. To reduce the risk of fire:
 - ▶ Do not operate on a combustible surface (e.g., paper, cardboard, textiles) or in a combustible environment.
 - ▶ Allow the charger to cool down normally. Do not cover it.
- Chargers can produce sparks which may ignite combustible gases, liquids, vapors, dusts or other combustible materials. To reduce the risk of fire and explosion:
 - ▶ Do not operate in a location where combustible gases, liquids, vapors, dusts or other combustible materials are present.
- Using a damaged power supply cord or plug may result in fire, electric shock and other personal injury or property damage. To reduce these risks:



- ▶ Check the charger's power supply cord and plug regularly for damage. If damaged, immediately disconnect the plug from the electrical outlet.
- ▶ Have a damaged power supply cord replaced by an authorized STIHL servicing dealer.
- ▶ Unplug the power supply cord from the outlet when the charger is not in use.
- ▶ Never jerk the power supply cord to disconnect it from the electrical outlet. To unplug, grasp the plug, not the power supply cord.
- ▶ Do not use the power supply cord for carrying or hanging up the charger.
- ▶ Make sure the power supply cord is located or marked so that it will not be stepped on, tripped over, come in contact with sharp objects or moving parts, or otherwise be subjected to damage or stress.
- An extension cord should not be used unless absolutely necessary. Overloading an extension cord can result in overheating and fire. If an extension cord must be used:
 - ▶ Use only a properly wired 16 gauge (AWG 16) or heavier gauge extension cord and the cord length should not exceed 75 ft.
 - ▶ Never use an extension cord with a wattage rating lower than the wattage on your charger's rating plate.
- ▶ Never use an extension cord if the blades on its plug are different from the blades on the charger plug in number, size or shape.
- ▶ Do not link (chain) extension cords.
- In case of fire, or if the charger or the battery it is charging emits smoke, has an unusual smell, feels hot or appears abnormal in any other way:
 - ▶ Immediately disconnect the charger from the outlet. Contact the authorities in the event of fire or explosion.

9 Maintenance, Repair and Storage

9.1 Warnings and Instructions

⚠ WARNING

- There are no user-authorized repairs for the hedge trimmer, battery or charger. To reduce the risk of fire, electric shock or other personal injury and property damage:
 - ▶ Users may carry out only the cleaning and maintenance operations described in this manual.
 - ▶ Strictly follow the cleaning and maintenance instructions in the appropriate sections of this instruction manual.
 - ▶ STIHL recommends that all repair work be performed by authorized STIHL servicing dealers.
- Unintentional starting may result in personal injury or property damage. To reduce the risk of personal injury and property damage from unintentional starting:
 - ▶ Remove the battery before inspecting the hedge trimmer or carrying out any cleaning, maintenance or repair work, before storing, and any other time the hedge trimmer is not in use.
- The cutting blades are the only user-serviceable parts of the hedge trimmer. Proper maintenance will help maintain cutting performance and reduce the risk of personal injury.
 - ▶ Wear heavy-duty non-slip work gloves when handling the cutting blades.
 - ▶ Keep the cutting blades clean and sharp.
 - ▶ Tighten all nuts, bolts and screws after each use.
 - ▶ Never attempt to repair damaged cutting blades by welding, straightening or modifying the shape. This may cause parts of the cutting blades to experience uneven or excessive wear or other damage that can lead to a malfunction or breakage during



operation, resulting in serious or fatal injuries.

- Use of parts that are not authorized or approved by STIHL may cause serious or fatal injury or property damage.
 - ▶ STIHL recommends that only identical STIHL replacement parts be used for repair or maintenance.
- To reduce the risk of electric shock:
 - ▶ Unplug the charger from the electrical outlet before inspecting or cleaning the charger.
 - ▶ Regularly check the charger and ensure that the insulation of the power supply cord and plug are in good condition and show no signs of aging (brittleness), wear or damage.
 - ▶ Have a damaged power supply cord replaced by an authorized STIHL servicing dealer.
- To reduce the risk of short circuit and fire:
 - ▶ Keep the battery guides free of foreign matter. Clean as necessary with a dry cloth or soft, dry brush.
- Improper storage can result in unauthorized use, damage to the hedge trimmer, battery and charger, and an increased risk of fire, electric shock and other personal injury or property damage.
 - ▶ Remove the battery from the hedge trimmer before storing.
 - ▶ Never store the hedge trimmer with the battery inserted.
 - ▶ When storing the battery, maintain a charge of 40 % to 60 % (2 green LEDs).
 - ▶ If storing the battery in the charger, disconnect the charger from the outlet.
 - ▶ Store the hedge trimmer, battery and charger indoors in a dry, secure place that cannot be accessed by children or other unauthorized users.
 - ▶ Never store the battery in the hedge trimmer or in a container with small metal objects capable of conducting electricity (e.g., paper clips, nails, coins, keys).

10 Before Starting Work

10.1 Preparing the Hedge Trimmer for Operation

Before starting work:

- ▶ Fully charge the battery, [11.2](#).
- ▶ Check the controls for proper function and condition, [16.1](#).
- ▶ Check the cutting attachment for damage or other problems.

11 Charging the Battery

11.1 Setting up the Charger

! WARNING

- Read and follow the battery and charger safety precautions and instructions in this manual, [11.7](#) and [11.8](#). To reduce the risk of short circuit, which could lead to electric shock, fire and explosion, make sure the charger and its components are dry and not damaged; operate the charger indoors at an appropriate ambient temperature, [11.8](#).

! WARNING

- A typical household electrical circuit is between 15 and 20 amps. A single STIHL AL 101 charger draws approximately 1.3 amps. To reduce the risk of fire from overloading an electrical circuit:
 - ▶ Ensure the electrical system is rated to withstand the expected electrical draw before charging your battery.
 - ▶ Charge multiple batteries one at a time or on separate circuits, unless you know your circuit can handle the total expected draw from multiple chargers.

! WARNING

- Since the battery and charger heat up during the charging process, do not operate the charger on a combustible surface or in a location where combustible gases, liquids, vapors, dusts or other materials and substances are present, [11.8](#).

To set up the charger:

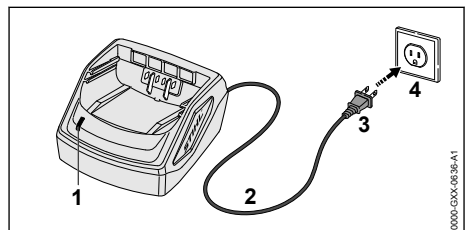

- ▶ Insert the plug (3) into a properly installed electrical outlet (4) matching the voltage and electrical frequency stated on the charger's rating plate.

The charger runs a self-test immediately after it is plugged in. The charger LED (1) will glow green for about 1 second, then it will glow red

briefly before going out. Once the LED goes out, the self-test is complete and the charger is ready to charge the battery.

- ▶ Position the power supply cord (2) so that it will not be stepped on, tripped over, come in contact with sharp objects or moving parts or otherwise be subjected to damage or stress.

11.2 Charging



WARNING

- STIHL batteries contain safety features and devices which, if damaged, may allow the battery to generate heat, rupture, leak, ignite or explode. Never charge a malfunctioning, damaged, cracked, leaking or deformed battery or use a charger that has been damaged. For indoor use only. Keep the charger dry. Protect it from rain, water, liquids and damp conditions. Never insert a wet battery. Never use a wet charger,  8.

To charge the battery:

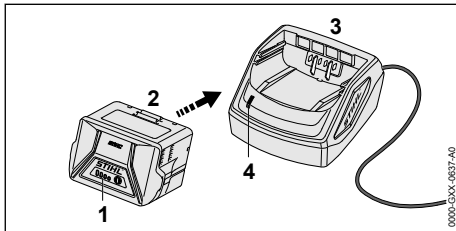

- ▶ Push the battery (2) into the charger (3) until it stops.
The LED on the charger (4) glows green when the battery is charging.
The LEDs (1) on the battery glow green and show the state of charge.
The charging process is complete when the LED on the charger and the LEDs on the battery go out.
The charger turns itself off when the battery is fully charged. The battery can be removed from the charger.
- ▶ Disconnect the power supply cord from the electrical outlet when the charger is not in use for extended periods of time.

A battery is not fully charged when it ships from the factory. STIHL recommends that you fully charge the battery before using it the first time.

Operate the charger indoors in a dry room. For optimum performance, observe the recommended ambient temperature ranges,  24.6.

The battery heats up during operation of the hedge trimmer. If a hot battery is inserted into the charger, it may be necessary for it to cool down before charging starts. The charging process begins only after the battery has cooled down sufficiently.

Charging time depends on a number of factors, including battery condition and ambient temperature. For a complete list of approximate charging times, see www.stihl.com/charging-times.

11.3 Mounting the Charger on a Wall

Before mounting, ensure that no electrical cables, pipes or other service lines run in the wall behind the charger.

To mount the wall charger:

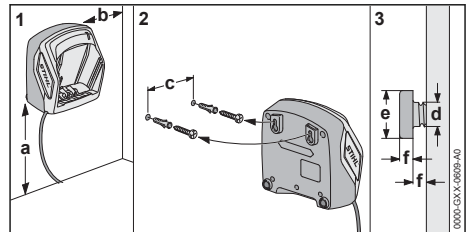

- ▶ Mount the charger indoors in a dry room near an electrical outlet.
- ▶ Sink the screws into a wall stud. Use appropriate screw-in wall anchors or other similar mounting devices if an appropriate wall stud is not available.
- ▶ Align the charger as shown above. Mount to a wall with the following dimensions:
 - a = minimum 18 in. (450 mm)
 - b = minimum 3.9 in. (100 mm)
 - c (for AL 101) = 3.0 in. (75 mm)
 - c (for AL 301) = 3.9 in. (100 mm)
 - c (for AL 500) = 4.7 in. (120 mm)
 - d = 0.2 in. (4.5 mm)
 - e = 0.4 in. (9 mm)
 - f = 0.1 in. (2.5 mm)

12 LED Diagnostics

12.1 LEDs on the Battery

12.1.1 Battery Status

Four LEDs show the status of the battery. These LEDs can glow or flash green or red.



If one LED glows red continuously: the battery is either too hot or too cold. Allow the battery to warm up or cool down gradually at an ambient temperature of about 50 °F to 68 °F (10 °C to 20 °C).



If all 4 LEDs flash red: the battery has a malfunction and must be replaced. Do not attempt to charge, use or store the battery.

12.1.2 Hedge Trimmer Status

When the battery is inserted in the hedge trimmer, the same LEDs on the battery will indicate the status of the hedge trimmer.

If three LEDs glow red continuously: the hedge trimmer motor is too hot. Allow the motor to cool down.

If three LEDs flash red when you activate the switch lever and trigger switch: the hedge trimmer has an electrical malfunction. Do not operate the hedge trimmer. Have it checked by an authorized STIHL servicing dealer before use or storage.

For troubleshooting information, 23.1.

12.1.3 Charge Status

The LEDs on the battery also show the battery's state of charge.

To determine the battery's state of charge:

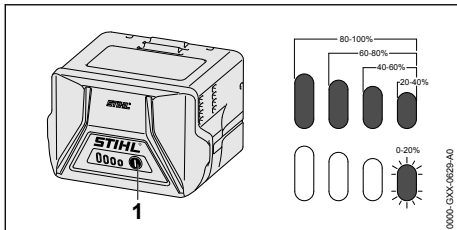

- ▶ Press the button (1) on the battery. The LEDs on the battery will glow or flash green for about 5 seconds and indicate the state of charge (see illustration).

For example:

If four green LEDs glow continuously: full charge.

If one green LED is flashing: less than 20 % charge.

12.2 LED on the Charger

One LED shows the status of the charger. The LED can glow green or flash red.



If the LED glows green continuously: the battery is being charged.

or
The battery is too hot or too cold for charging. To determine, check the LEDs on the battery. If there is one glowing red light, allow the battery to warm up or cool down gradually at an ambient temperature of about 50 °F to 68 °F (10 °C to 20 °C).



If the LED flashes red: there is no electric contact between the battery and the charger. Remove and reinsert the battery.

or
The battery has a malfunction and must be replaced. Check the LEDs on the battery. Do not use or charge a battery if its LEDs indicate a malfunction.
or
The charger has a malfunction. Have it checked by an authorized STIHL servicing dealer before use.

For more information, 23.2.

13 Adjusting the Hedge Trimmer

13.1 Rotating the Control Handle

The control handle can be rotated to any one of three positions to suit the application.

To rotate the control handle:

- ▶ Switch off the hedge trimmer, 15.2.

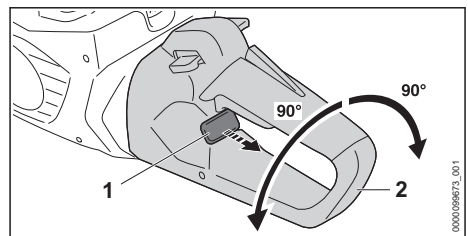

- ▶ Pull up on the blocking lever (1) and hold it in this unlocked position.
- ▶ Rotate the control handle (2) clockwise or counter-clockwise.
- ▶ Release the blocking lever and return it to the locked position.
- ▶ Rotate the control handle clockwise or counter-clockwise to make sure it has engaged in position.

14 Inserting and Removing the Battery

14.1 Inserting the Battery

! WARNING

- Never use a malfunctioning, damaged, cracked, leaking or deformed battery, [11](#) 7.1. Never charge, use or store the battery outside the specified ambient temperature limits, [11](#) 24.5.

! WARNING

- To reduce the risk of unintended activation, never store the battery in the hedge trimmer, [11](#) 20.2.

To insert the battery:

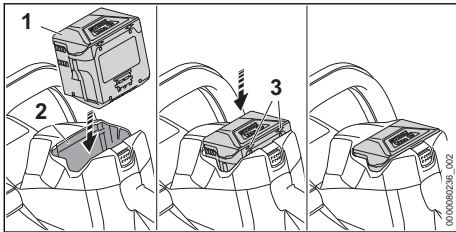

- Place the hedge trimmer on a level surface.
- Insert the battery (1) into the battery compartment (2) until you hear an audible click. In this position, the arrows (3) on the battery are still visible and the battery is locked in the battery compartment. There is no electrical contact between the battery and the hedge trimmer.
- To supply power to the hedge trimmer, push the battery into the battery compartment until it stops. The battery is properly inserted when you hear a second audible click and the battery is flush with the top of the housing. In this position, there is electrical contact between the battery and the hedge trimmer.

Since a new battery is not fully charged, STIHL recommends that you fully charge the battery before using it the first time, [11](#) 11.

14.2 Removing the Battery

! WARNING

- To reduce the risk of severe personal injury from unintended activation, always remove the battery before assembling, transporting, adjusting, cleaning, servicing, maintaining or storing the hedge trimmer, and any other time it is not in use.

! WARNING

- Use care when ejecting the battery to prevent it from falling and causing personal injury or property damage.

To remove the battery:

- Release the trigger switch.
- Place the hedge trimmer on a level surface.

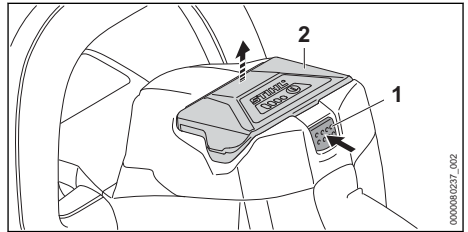

- Press down on the locking lever (1) to eject the battery (2) from the battery compartment.

NOTICE

- Avoid exposing the battery to excessive heat or prolonged periods of direct sunlight. Use or storage outside the recommended ambient temperature range can reduce the performance of the battery.

15 Switching the Hedge Trimmer On and Off

15.1 Switching On

! WARNING

- To reduce the risk of serious or fatal injuries to the operator or bystanders from blade contact, keep hands, feet and other parts of the body away from the cutting blades, [11](#) 6.5.2. Do not touch the cutting blades while the battery is inserted. Never touch moving cutting blades with your hand or any part of your body, [11](#) 6.5.4.

! WARNING

- Never operate your hedge trimmer if it is modified, damaged, improperly adjusted or maintained, not completely and securely assembled or not functioning properly, [6.4](#). To reduce the risk of personal injury, always wear proper clothing and protective apparel, including proper eye protection, when operating your hedge trimmer, [6.3](#). To reduce the risk of serious or fatal injury from loss of control, always hold the hedge trimmer with both hands when you are working, [6.5.2](#).

Before switching on:

- ▶ Make sure you have a secure and firm footing.
- ▶ Stand upright.
- ▶ Always hold and operate the hedge trimmer with one hand firmly on the rear or control handle and the other hand firmly on the front or loop handle.

To switch the hedge trimmer on:

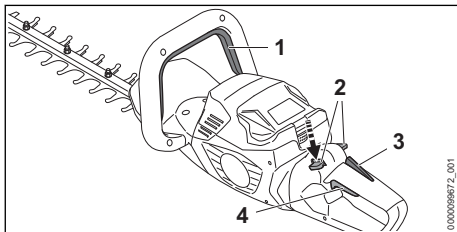

- ▶ Depress and hold the switch lever (1).
- ▶ Unlock the trigger switch lockout (2) by pushing it downwards with your thumb. Hold it in this unlocked position.
- ▶ Squeeze the trigger switch (4) with your index finger.
The cutting blades will start moving.

Once the trigger switch is activated, you may release the trigger switch lockout. Holding the ergo-lever (3) down keeps the trigger switch lockout unlocked.

If you release the trigger switch and ergo-lever, you have to unlock the trigger switch lockout again.

15.2 Switching Off

! WARNING

- The cutting blades will continue to move for a short while after the trigger switch or switch lever is released. To avoid serious or fatal injury, avoid contact with the moving cutting blades. To reduce the risk of personal injury from unintended activation or unauthorized use, switch off the motor, ensure the cutting blades have stopped and remove the battery before transporting or putting the hedge trimmer down.

To switch the hedge trimmer off:

- ▶ Release the trigger switch and ergo-lever so that the trigger switch springs back to the locked position. In the locked position, activation of the trigger switch is once again blocked by the trigger switch lockout.

The cutting blades will continue to move for a short time after the trigger switch or switch lever is released. Take care to avoid contact after releasing the trigger switch and when setting down the hedge trimmer.

16 Checking the Controls

16.1 Testing the Controls

Before starting work, confirm that the switch lever (1), trigger switch lockout (2), ergo-lever (3) and trigger switch (4) are undamaged and functioning properly:

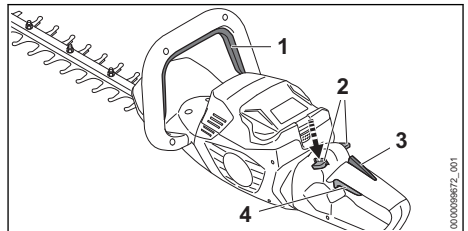

Trigger Switch Lockout (2), Ergo-Lever (3) and Trigger Switch (4)

WARNING

- To reduce the risk of serious or fatal injuries, keep hands, feet and other parts of the body away from the cutting blades. Do not touch the cutting blades while the battery is inserted. Never touch moving cutting blades with your hand or any part of your body,  6.5.2. Keep bystanders out of the area while testing the controls.

To test the trigger switch lockout, ergo-lever and trigger switch:

- ▶ Remove the battery.
- ▶ Attempt to depress the trigger switch.
If the trigger switch can be depressed without first unlocking the trigger switch lockout, take the hedge trimmer to an authorized STIHL servicing dealer to be repaired before use.
- ▶ Press down on the ergo-lever. Make sure it moves freely and springs back into place when released.
- ▶ Unlock the trigger switch lockout by pushing it downwards.
When you release the trigger switch lockout it should return to the locked position.
- ▶ Unlock the trigger switch lockout and depress the ergo-lever at the same time to keep the trigger switch lockout unlocked.
When you release the trigger switch lockout, it should remain unlocked as long as you hold down the ergo-lever.
- ▶ Release the trigger switch lockout and ergo-lever.
- ▶ Insert the battery.
- ▶ Hold the hedge trimmer firmly with one hand on the control handle and with the other hand firmly on the loop handle depressing the switch lever. While pushing the trigger switch lockout downwards, squeeze the trigger switch with your index finger.
The hedge trimmer should switch on. If it does not, take the hedge trimmer to an authorized STIHL servicing dealer to be repaired before use.
- ▶ Release the trigger switch.
The hedge trimmer should switch off.
If the hedge trimmer does not switch off after you release the trigger switch, remove the battery and take the hedge trimmer to an authorized STIHL servicing dealer to be repaired before use.

Switch Lever (1)

WARNING

- To reduce the risk of serious or fatal injuries, keep hands, feet and other parts of the body away from the cutting blades. Do not touch the cutting blades while the battery is inserted. Never touch moving cutting blades with your hand or any part of your body,  6.5.2. Keep bystanders out of the area while testing the controls.

To test the switch lever:



- ▶ Insert the battery.
- ▶ Unlock the trigger switch lockout by pushing it downwards with your thumb.
- ▶ Hold the trigger switch lockout in the unlocked position.
- ▶ Depress the trigger switch lockout and the trigger switch only. Do not depress the switch lever.
The cutting blades should not start moving. If they do start moving, take the hedge trimmer to an authorized STIHL servicing dealer to be repaired before use.
- ▶ Next, hold the hedge trimmer firmly with both hands, your fingers wrapped tightly around the handles. Now switch on the hedge trimmer by depressing the trigger switch lockout, trigger switch and switch lever momentarily. The blades should start moving. Then release the trigger switch or switch lever. The blades should stop moving.

If the cutting blades do not start when you depress the trigger switch and switch lever, or if they do not stop after you release the trigger switch or switch lever, remove the battery and take the hedge trimmer to an authorized STIHL servicing dealer to be repaired before use.

17 During Operation

17.1 Using the Hedge Trimmer

WARNING

- To reduce the risk of personal injury, never work with the hedge trimmer in the rain or in wet or damp conditions,  6.4. Always wear proper clothing and protective apparel, including proper eye protection,  6.3. Work carefully and maintain proper control of the hedge trimmer,  6.5.2.

! WARNING

- To avoid serious or fatal injury, avoid contact with the moving cutting blades. Never hold the material to be cut. Never remove cut material without first releasing the trigger switch and removing the battery. Release the trigger switch and remove the battery before clearing jammed material, [11 6.5.4](#).

The hedge trimmer is designed for two-handed operation.

- ▶ Before starting work with the hedge trimmer, remove thick branches with a hand pruning saw, loppers, chain saw or other appropriate tool.
- ▶ Do not cut stems, branches or other vegetation greater than 0.55 in. (14 mm) thick.

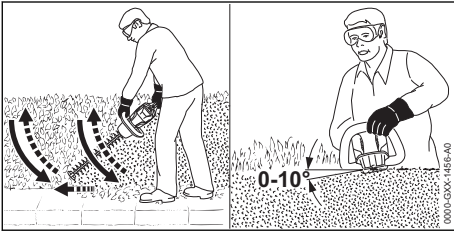

Cutting in a Vertical Plane

- ▶ Swing the cutting attachment from the bottom of the hedge upwards in a controlled arc (see illustration above).
- ▶ Lower the nose of the cutting attachment, move along the hedge and swing the cutting attachment up again in a controlled arc.

Cutting in a Horizontal Plane

- ▶ Hold the cutting attachment at an angle of 0° to 10° as you move the cutting attachment horizontally, using both sides of the cutting attachment (see illustration above).

For optimum performance, observe the recommended ambient temperature ranges, [11 24.6](#).

Observe all applicable laws, regulations, standards and ordinances.

18 After Finishing Work

18.1 Preparing for Transportation or Storage

! WARNING

- To reduce the risk of personal injury from unintended activation or unauthorized use, switch off the motor, ensure the cutting blades have stopped and remove the battery before transporting the hedge trimmer or putting it down.

To prepare the hedge trimmer for transportation or storage:

- ▶ Switch off the hedge trimmer, [11 15.2](#).
- ▶ Remove the battery, [11 14.2](#).
- ▶ Slide a blade scabbard over the cutting blades so that it covers the entire cutting attachment.
- ▶ If the battery or hedge trimmer became damp or wet during operation, allow them to dry separately and completely before charging or storing, [11 24.6](#).

19 Transporting the Hedge Trimmer, Battery and Charger

19.1 Hedge Trimmer

! WARNING

- To reduce the risk of personal injury from unintended activation, never transport the hedge trimmer with the battery inserted.

! WARNING

- Cover the entire length of the cutting blades with a blade scabbard before transporting or storing the hedge trimmer to reduce the risk of cut injuries from inadvertent contact.

When transporting the hedge trimmer:

- ▶ Slide a blade scabbard over the cutting blades so that it covers the entire cutting attachment.

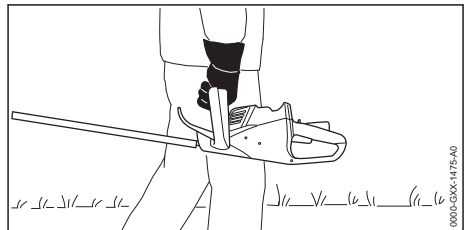

- ▶ When transporting the hedge trimmer by hand, hold it by the loop handle with the cutting blades pointing backwards, opposite the direction in which you are walking.
- ▶ When transporting the hedge trimmer in a vehicle, cover the entire length of the cutting blades with a blade scabbard. Secure and position the hedge trimmer to prevent turnover, impact and damage.

Your hedge trimmer comes standard with a blade scabbard.

19.2 Battery

WARNING

- To reduce the risk of a short circuit, which could lead to electric shock, fire and explosion, never transport the battery with small metal objects capable of conducting electricity (e.g., paper clips, nails, coins, keys),  7.

When transporting the battery:

- ▶ Secure the battery in a container against impact or damage. Never transport the battery with small metal objects capable of conducting electricity (e.g., paper clips, nails, coins, keys).
- ▶ If you are transporting the battery in a vehicle, secure it and its container to prevent turnover, impact and damage.

STIHL batteries comply with the requirements set forth in UN-Manual of Tests and Criteria, Part III, Subsection 38.3.

Commercial air, vessel and ground transportation of lithium ion cells and batteries is regulated. The battery is classified as a UN 3480, Class 9, packaging group II product. Shipping it, either as a complete tool or the battery, requires compliance with all applicable shipping regulations. Check with the ground, vessel, air cargo or passenger airline to determine if transport is prohibited or subject to restrictions or exemptions prior to shipping or travel.

Normally, no further conditions have to be met by the user in order to transport STIHL batteries by road to the power tool's operating site. Check and comply with any special regulations that may apply to your situation.

For further information please go to www.stihl.ca.

19.3 Charger

To properly transport the charger:



- ▶ Disconnect the charger from the electrical outlet.

- ▶ Remove the battery from the charger.
- ▶ Wrap the power supply cord and attach it to the charger,  20.3.
- ▶ When transporting the charger in a vehicle, ensure that it is secured in a manner that prevents turnover, impact and damage.



20 Storing the Hedge Trimmer, Battery and Charger

20.1 Hedge Trimmer

WARNING



- Store the hedge trimmer indoors in a dry, secure place that is inaccessible to children and other unauthorized users,  9.1. Never store the battery in the hedge trimmer. Improper storage can result in unauthorized use and damage to the hedge trimmer,  9.1.

When storing the hedge trimmer:

- ▶ Clean the hedge trimmer,  21.1.
- ▶ Clean the cutting blades,  21.2.
- ▶ Store the hedge trimmer indoors in a dry and secure location, out of the reach of children and other unauthorized persons.

20.2 Battery

WARNING

- To reduce the risk of a short circuit, which could lead to electric shock, fire and explosion, never store the battery with small metal objects capable of conducting electricity (e.g., paper clips, nails, coins, keys),  7. If the battery is damp or wet, allow it to dry thoroughly before storing,  7.

WARNING

- Extreme temperatures can damage the battery and may also cause the battery to generate heat, rupture, leak, ignite or explode, resulting in severe or fatal personal injury or property damage. Never charge, use or store the battery outside the specified ambient temperature limits,  24.5.

To properly store the battery:

- ▶ Remove the battery from the hedge trimmer.
- ▶ When storing the battery, maintain a charge of 40 % to 60 % (2 green LEDs).
- ▶ If storing the battery in the charger, disconnect the charger from the outlet.

- ▶ Make sure the battery is dry and store it indoors in a dry and secure location.
- ▶ Keep it out of the reach of children and other unauthorized persons.
- ▶ Protect the battery against dampness and corrosive agents such as garden chemicals and de-icing salts.
- ▶ Protect the battery from exposure to conductive liquids such as salt water.
- ▶ For maximum battery life, store the battery at an ambient temperature between 50 °F and 68 °F (10 °C and 20 °C) with a charge between 40 % and 60 % (2 green LEDs).
- ▶ Do not leave spare batteries unused. Use them in rotation.

NOTICE

- A battery that is not stored properly may experience deep discharge, which can result in permanent damage. To avoid deep discharge:
 - ▶ Remove the battery from the hedge trimmer after finishing work.
 - ▶ For maximum battery life, store the battery with a charge between 40 % and 60 % (2 green LEDs).
 - ▶ If storing the battery in the charger, disconnect the charger from the outlet.
 - ▶ For maximum battery life, store the battery at an ambient temperature between 50 °F and 68 °F (10 °C and 20 °C).

20.3 Charger

To properly store the charger:

- ▶ Disconnect the charger from the electrical outlet.

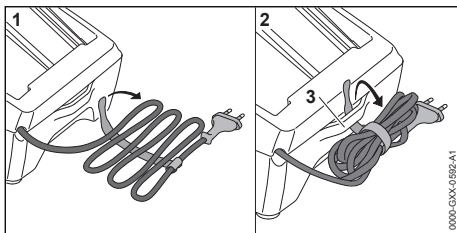

- ▶ Wrap the power supply cord and attach it to the charger.
- ▶ Store the charger indoors in a dry and secure location.
- ▶ Keep it out of the reach of children and other unauthorized persons.
- ▶ Never hang the charger by its power supply cord or cord bracket (3).

21 Cleaning

21.1 Cleaning the Hedge Trimmer, Battery and Charger



WARNING

- To reduce the risk of personal injury from unintended activation, remove the battery before carrying out any cleaning work, 9.1. Users of this hedge trimmer should carry out only the cleaning described in this manual.

To clean the hedge trimmer, battery and charger:

- ▶ Clean the hedge trimmer's polymer components with a slightly dampened cloth. Do not use detergents or solvents. They may damage the polymer components.
- ▶ Do not use a pressure washer to clean the hedge trimmer or otherwise spray it with water or other liquids.
- ▶ Keep the battery housing and guides free from foreign matter and clean as necessary with a soft brush or soft, dry cloth.
- ▶ Keep the charger housing and electrical contacts free from foreign matter. Clean as necessary with a soft brush or soft, dry cloth. Always unplug the charger before cleaning.

21.2 Cleaning the Cutting Blades



WARNING

- To reduce the risk of personal injury from unintended activation, remove the battery before carrying out any cleaning work, 9.1. Users of this hedge trimmer should carry out only the cleaning described in this manual. To help prevent injuries, always wear heavy-duty work gloves when handling the hedge trimmer or its cutting blades, 6.3.

To clean the cutting blades:

- ▶ Spray both sides of the cutting blades with a resin solvent, such as STIHL Resin Remover and Lubricant.
- ▶ Insert the battery and switch on the hedge trimmer for a few seconds to evenly distribute the resin solvent throughout the cutting blades.
- ▶ Do not use a pressure washer to clean the cutting blades or spray them with water or other liquids.

22 Inspection and Maintenance

22.1 Inspection and Maintenance Chart

Always remove the battery before carrying out any inspection, cleaning or maintenance.

The following maintenance intervals are examples and apply for normal operating conditions. Actual use and your experience will determine the frequency of required inspection and maintenance.		Before starting work	After finishing work or daily	Every 50 working hours	Relevant Chapter
Complete Machine	Visual inspection	X			
	Clean		X		21
Controls	Check function and condition	X			16.1
Gearbox	Lubricating			X	22.3
Cutting Blades	Visual inspection	X	X		

22.2 Inspecting and Maintaining the Hedge Trimmer

WARNING

- To reduce the risk of personal injury from unintended activation, remove the battery before inspecting the hedge trimmer or carrying out any maintenance,  6. Carry out only the maintenance operations described in this manual. There are no user-authorized repairs. STIHL recommends that repair work be performed by authorized STIHL servicing dealers.

To properly maintain the hedge trimmer:

- ▶ Lubricate the gearbox.
- ▶ Sharpen the cutting blades.
- ▶ Have worn or damaged cutting blades replaced by an authorized STIHL servicing dealer.
- ▶ Have worn, missing or damaged safety labels replaced by an authorized STIHL servicing dealer.

If you make a warranty claim for a component that has not been serviced or maintained properly, coverage may be denied.

22.3 Lubricating the Gearbox

To lubricate the gearbox:

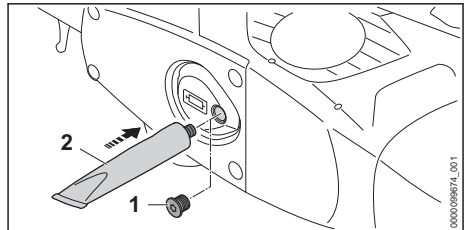

- ▶ Remove the screw plug (1).
- ▶ If no grease can be seen on the inside of the screw plug, screw the tube (2) of STIHL gear lubricant into the filler hole.
- ▶ Squeeze no more than 0.2 oz. (5 g) of STIHL gear lubricant into the gearbox.
- ▶ Remove the tube of STIHL gear lubricant.
- ▶ Insert the screw plug and tighten it.

NOTICE

- Do not completely fill the gearbox with grease.

22.4 Inspecting and Maintaining the Cutting Blades

! WARNING

- To reduce the risk of personal injury from unintended activation, remove the battery before inspecting the cutting blades or carrying out any maintenance, [19.1](#). To help prevent injuries, always wear heavy-duty work gloves when handling the hedge trimmer or its cutting blades, [16.3](#). STIHL recommends having the cutting blades sharpened by an authorized STIHL servicing dealer.

Although it is best to have the cutting blades sharpened by a dealer on a workshop sharpener, it is possible to use a flat crosscut sharpening file.

Sharpen the cutting blades when cutting performance begins to deteriorate, i.e., blades frequently snag on branches or fail to cut material cleanly.

To sharpen the cutting blades with a file:

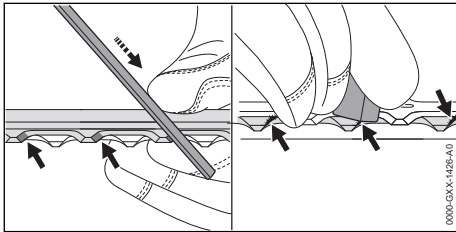

- ▶ Sharpen each cutting edge of the upper cutting blade with a sharpening file. Always file toward the cutting edge with a forward motion matching the sharpening angle, [19.2.2](#). Sharpen on the forward stroke. Lift off the blade on the backstroke.
- ▶ Only sharpen the cutting edges. Do not file blunt projecting parts of the cutting attachment, or the cutting blade guard. Make sure your sharpening stroke matches the sharpening angle, [19.2.2](#).
- ▶ Turn the hedge trimmer over and sharpen the cutting edges of the lower cutting blade.
- ▶ Use a whetstone to remove any burrs from the cutting edges. Remove as little material as possible.
- ▶ After sharpening, wipe away filing or grinding dust with a dry or slightly dampened cloth and then spray the cutting blades with a resin solvent, such as STIHL Resin Remover and Lubricant.

NOTICE

- Operating the machine with dull or damaged cutting blades may overload the motor. Keeping the cutting blades sharp helps maintain cutting performance and the expected life of the product.

23 Troubleshooting Guide

23.1 Hedge Trimmer and Battery

Always remove the battery before carrying out any inspection, cleaning or maintenance.

Condition	LEDs on Battery	Cause	Remedy
Hedge trimmer does not start when switched on.		No electrical contact between hedge trimmer and battery.	<ul style="list-style-type: none"> ▶ Remove the battery, 14.2. ▶ Visually check the electrical contacts in the battery compartment and on the battery. ▶ Reinsert the battery, 14.1.
	1 LED flashes green.	Battery has low charge.	<ul style="list-style-type: none"> ▶ Charge the battery, 11.
	1 LED glows red.	Battery too hot / too cold.	<ul style="list-style-type: none"> ▶ Allow the battery to warm up or cool down gradually at ambient temperatures of about 50 °F to 68 °F (10 °C to 20 °C).
	4 LEDs flash red.	Malfunction in battery.	<ul style="list-style-type: none"> ▶ Remove the battery and reinsert it, 14. ▶ Switch on the hedge trimmer, 15.1.

Condition	LEDs on Battery	Cause	Remedy
			<ul style="list-style-type: none"> ▶ If the LEDs continue to flash, do not attempt to use. The battery has a malfunction and must be replaced.
	3 LEDs glow red.	Hedge trimmer too hot.	<ul style="list-style-type: none"> ▶ Allow the hedge trimmer to cool down.
	3 LEDs flash red.	Malfunction in hedge trimmer.	<ul style="list-style-type: none"> ▶ Remove the battery and reinsert it, 14 ▶ Switch on the hedge trimmer, 15.1. ▶ If the LEDs still flash, do not attempt to use. The hedge trimmer has a malfunction and must be checked by a servicing dealer.
		Cutting blades are not clean and lubricated.	<ul style="list-style-type: none"> ▶ Clean the cutting blades, 21.2. ▶ If the LEDs still flash, do not attempt to use. The hedge trimmer has a malfunction and must be checked by a servicing dealer.
Hedge trimmer cuts out during operation.	1 LED glows red.	Battery too hot / too cold.	<ul style="list-style-type: none"> ▶ Remove the battery, 14.2. ▶ Allow the hedge trimmer and battery to cool down gradually at ambient temperatures of about 50 °F to 68 °F (10 °C to 20 °C).
	3 LEDs glow red.	Hedge trimmer too hot.	
Run-time is too short.		Battery not fully charged.	<ul style="list-style-type: none"> ▶ Charge the battery, 11.
		Useful life of battery has been reached or exceeded.	<ul style="list-style-type: none"> ▶ Have the battery checked by an authorized STIHL servicing dealer.
Battery is not being charged even though LED on charger glows green.	1 LED glows red.	Battery too hot / too cold.	<ul style="list-style-type: none"> ▶ Allow the battery to warm up or cool down gradually at ambient temperatures of about 50 °F to 68 °F (10 °C to 20 °C). ▶ Operate the charger indoors in a dry room. For optimum performance, observe the recommended ambient temperature ranges, 24.6.

23.2 Charger

Condition	LEDs on Charger	Cause	Remedy
LED on charger flashes red.	LED flashes red.	No electrical contact between charger and battery.	<ul style="list-style-type: none"> ▶ Remove the battery and reinsert it into the charger.
		Malfunction in battery.	<ul style="list-style-type: none"> ▶ Remove the battery and reinsert it into the charger. ▶ If the LED continues to flash, do not attempt to charge. If 4 LEDs on the battery are flashing, it has a malfunction and must be replaced. Otherwise, have the battery checked by an authorized STIHL servicing dealer.
		Malfunction in charger.	<ul style="list-style-type: none"> ▶ Have the charger checked by an authorized STIHL servicing dealer.
The charger does not run a self-test.	The LED does not glow green for about 1 second and then red	Electrical contact to charger was briefly interrupted.	<ul style="list-style-type: none"> ▶ Disconnect the plug from the electrical outlet. ▶ Wait 1 minute. ▶ Insert the plug in an electrical outlet.

Condition	LEDs on Charger	Cause	Remedy
	for about 1 second.		

24 Specifications

24.1 STIHL HSA 60.0

Intended for household use.

- Approved battery type: STIHL AK series
- Weight without battery: 7.7 lbs. (3.5 kg)

24.2 Cutting Blades

- Tooth spacing: 1.3 in. (34 mm)
- Cutting length: 24 in. (600 mm)
- Sharpening angle: 35°

24.3 STIHL AK Series Battery

Approved charger type: STIHL AL 101, AL 301 or AL 500 series.

- Battery technology: Lithium-Ion
- Voltage: 36 V
- Rated capacity in Ah¹: See rating plate
- Stored energy in Wh²: See rating plate
- Weight in kg: See rating plate

For a complete list of approximate charging times, see www.stihl.com/charging-times.

For a complete list of approximate battery run-times, see www.stihl.com/battery-life.

24.4 STIHL AL 101

- Mains voltage: 120 V
- Rated current: 1.3 A
- Frequency: 60 Hz
- Charging current: 1.5 A
- Rated power: 75 W
- Insulation: Class II (Double Insulation)

24.5 Ambient Temperature Limits



WARNING

- Extreme temperatures can damage the battery and may also cause it to generate heat, rupture, leak, ignite or explode, resulting in severe or fatal personal injury or property damage. Never charge, use or store the battery outside the ambient temperature limits specified below.
 - ▶ Do not charge the battery below - 4 °F (- 20 °C) or above 122 °F (50 °C).
 - ▶ Do not use the hedge trimmer, battery or charger below - 4 °F (- 20 °C) or above 122 °F (50 °C).
 - ▶ Do not store the hedge trimmer, battery or charger below - 4 °F (- 20 °C) or above 158 °F (70 °C).

24.6 Ambient Temperature Recommendations

For optimum performance, observe the following ambient temperature ranges for the hedge trimmer, battery and charger:

- Charging: 41 °F to 104 °F (5 °C to 40 °C)
- Use: 14 °F to 104 °F (- 10 °C to 40 °C)
- Storage: - 4 °F to 122 °F (- 20 °C to 50 °C)

Charging, using or storing the battery outside the recommended ambient temperature ranges may reduce performance.

If the battery became damp or wet during operation, allow it to dry at least 48 hours at temperatures between 59 °F (15 °C) and 122 °F (50 °C) and relative humidity below 70 % before charging or storing. Higher humidity can extend the drying time.

24.7 Symbols on the Hedge Trimmer, Battery and Charger

Symbol	Explanation
V	Volt

¹Rated capacity calculated pursuant to IEC 61960. Usable energy available to the operator will be less.

²The battery is marked with its stored energy as provided by the cell manufacturer. Usable energy available to the operator will be less.

Symbol	Explanation
Hz	Hertz
A	Ampere
Ah	Ampere hour
W	Watt
Wh	Watt hour
AC	Alternating current
IP20	Ingress protection rating: resistant to dust or ingress of objects over 12 mm in size

 Filler hole for gear lubricant.

 STIHL products must not be disposed of in the household trash, but only in accordance with local, state and federal laws and regulations and as provided in this manual, [26](#).

 Direct current

 Number of cells and stored energy according to cell manufacturer's specification. Usable energy will be less.

 The RBRC seal indicates that STIHL has prepaid for battery recycling.

 Read the manual

 Insulation: Class II (Double Insulation)

 Use and store charger only indoors in dry rooms.

 California Energy Commission. This battery system complies with the California Energy Commission efficiency requirements.

 Manufacturer Code

24.8 EMC Compliance Statement for Power Tool and Charger

This Class B digital apparatus complies with Canadian ICES-003.

24.9 Engineering Improvements

STIHL's philosophy is to continually improve all of its products. As a result, engineering changes and improvements are made from time to time. Therefore, some changes, modifications and improvements may not be covered in this manual. If the operating characteristics or the appearance of your machine differs from those described in this manual, please contact your STIHL dealer or the STIHL distributor in your area for assistance.

25 Replacement Parts and Equipment

25.1 Genuine STIHL Replacement Parts

STIHL recommends the use of genuine STIHL replacement parts. Genuine STIHL parts can be identified by the STIHL part number, the **STIHL** logo and, in some cases, by the STIHL parts symbol . The symbol may appear alone on small parts.

26 Disposal

26.1 Disposal of the Hedge Trimmer and Charger

STIHL products must not be thrown in household trash or disposed of except as outlined in this manual.

- ▶ Take the hedge trimmer, charger, accessories and packaging to an approved disposal site for environmentally friendly recycling.
- ▶ Contact your authorized STIHL servicing dealer for the latest information on disposal and recycling.

26.2 Battery Recycling

WARNING

- Handle discharged/depleted batteries carefully. Even if believed to be discharged, lithium ion batteries may never totally discharge and still may deliver a dangerous short circuit current. If damaged or exposed to extreme temperatures, they may leak, generate heat, catch fire or explode.
- ▶ Observe all federal, state and local disposal rules and regulations.
- ▶ Contact your authorized STIHL servicing dealer for the latest information on waste disposal.
- ▶ Recycle depleted batteries promptly.
- ▶ Keep batteries away from children. Do not disassemble and do not dispose of in fire.

 STIHL is committed to the development of products that are environmentally responsible. This commitment does not stop when the product leaves the authorized STIHL servicing dealer. STIHL has partnered with the RBRC (Rechargeable Battery Recycling Corporation) to promote the collection and recycling of spent STIHL lithium ion batteries in the United States and Canada.

The RBRC seal indicates that STIHL has prepaid for battery recycling. RBRC has a toll free phone number (1-800-822-8837) that connects you to information on battery recycling locations and information on battery disposal bans or restrictions in your area. You can also return your spent battery to any authorized STIHL servicing dealer for recycling free of charge.

27 Addresses

27.1 STIHL Limited

STIHL Limited
1515 Sise Road
London, ON. N6A 4L6
CANADA

Table des matières

1	Préface.....	28
2	Indications concernant la présente Notice d'emploi.....	28
3	Principales pièces.....	29
4	Symboles de sécurité sur les produits.....	30
5	Indications générales de sécurité pour outils électroportatifs.....	30
6	CONSIGNES DE SÉCURITÉ IMPOR- TANTES.....	33
7	Sécurité de la batterie.....	39
8	Sécurité du chargeur.....	40
9	Maintenance, réparation et rangement.....	41
10	Avant d'entreprendre le travail.....	42
11	Recharge de la batterie.....	42
12	Diagnostic à l'aide des DEL.....	44
13	Réglage du taille-haies.....	45
14	Insertion et retrait de la batterie.....	45
15	Mise en marche et arrêt du taille-haies.....	46
16	Vérification des commandes.....	47
17	Pendant l'utilisation.....	48
18	Après avoir terminé le travail.....	49
19	Transport du taille-haies, de la batterie et du chargeur.....	49
20	Entreposage du taille-haies, de la batterie et du chargeur.....	50
21	Nettoyage.....	51
22	Inspection et maintenance.....	52
23	Guide de dépannage.....	53
24	Spécifications.....	55
25	Pièces de rechange et équipement.....	57
26	Élimination.....	57
27	Adresses.....	57

1 Préface

Merci beaucoup pour votre achat. Les informations contenues dans le présent manuel vous aideront à obtenir des performances et une satisfaction maximales de votre coupe-bordures STIHL et, si elles sont respectées, réduiront le risque de blessure résultant de l'utilisation du taille-haies.

CONSERVEZ CE MANUEL!



Un taille-haies étant un outil de coupe à grande vitesse, des précautions particulières doivent être observées pour réduire le risque de blessures.



Lisez attentivement ce mode d'emploi avant l'utilisation et à intervalles réguliers par la suite. Respectez toutes les consignes de sécurité. Une utilisation imprudente ou inadaptée du taille-haies peut entraîner des blessures graves, voire mortelles.

Ne prêtez ni ne louez votre taille-haies sans ce manuel. N'autorisez que les personnes qui comprennent parfaitement les informations contenues dans ce manuel à faire fonctionner le taille-haies.

Pour de plus amples informations ou si vous ne comprenez pas les instructions de ce manuel, veuillez consulter www.stihl.ca ou contactez votre distributeur agréé STIHL.

2 Indications concernant la présente Notice d'emploi

2.1 Mots de signalement

Ce manuel contient des informations de sécurité qui requièrent une attention particulière de votre part. Ces informations sont introduites par les symboles et les mots de signalement suivants :



DANGER

- Indique une situation dangereuse qui, si elle n'est pas évitée, entraînera la mort ou des blessures graves.



AVERTISSEMENT

- Indique une situation dangereuse qui, si elle n'est pas évitée, pourrait entraîner la mort ou des blessures graves.

AVIS

- Indique un risque de dommages matériels, y compris des dommages à la machine ou à ses composants individuels.

2.2 Symboles employés dans le texte

Le symbole suivant est inséré dans le texte pour vous faciliter l'utilisation de la présente Notice :

 Ce symbole renvoie au chapitre ou sous-chapitre indiqué, de la présente Notice d'emploi.

3 Principales pièces

3.1 Taille-haies, batterie et chargeur

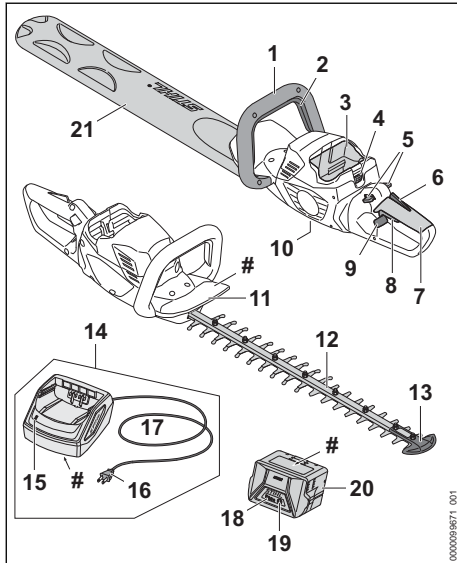

- 1 Poignée tubulaire**
Poignée pour la main avant de l'opérateur.
- 2 Levier de commande**
Active l'outil de coupe lorsqu'elle est enfoncée en combinaison avec la gâchette.
- 3 Compartiment de la batterie**
Accueille la batterie.
- 4 Levier de verrouillage**
Bloque la batterie dans son logement.
- 5 Bouton de blocage de la gâchette**
Empêche l'activation de la gâchette tant qu'il n'est pas enfoncé.
- 6 Levier Ergo**
Maintient le verrouillage de l'interrupteur à gâchette en position déverrouillée.
- 7 Poignée de commande**
Poignée pour la main arrière de l'opérateur.

- 8 Gâchette**
Active l'outil de coupe lorsqu'elle est enfoncée en combinaison avec le levier de commande.
 - 9 Levier de blocage**
Levier pour la rotation de la poignée arrière.
 - 10 Bouchon à visser**
Ferme hermétiquement l'ouverture de remplissage pour la graisse au niveau de la boîte de transmission.
 - 11 Protège-main**
Aide à protéger la main avant de l'opérateur contre les branches et autres matériaux qui dépassent et le contact avec les lames de coupe.
 - 12 Lames de coupe**
Lames en acier pour la coupe des haies, des arbustes et des buissons.
 - 13 Protection de pointe**
Aide à protéger la pointe des lames de coupe contre le contact avec des objets solides.
 - 14 Chargeur**
Charge la batterie.
 - 15 Chargeur DEL**
Indique l'état opérationnel du chargeur.
 - 16 Connecteur**
Permet de brancher le cordon d'alimentation à une prise de courant.
 - 17 Câble d'alimentation électrique**
Alimente le chargeur en électricité lorsqu'il est branché dans une prise électrique.
 - 18 DEL sur la batterie**
Indiquent l'état de charge de la batterie et signalent des messages d'erreur concernant d'éventuels dysfonctionnements au niveau de la batterie ou de l'outil électrique.
 - 19 Bouton poussoir**
Active les DEL de la batterie.
 - 20 Batterie**
Fournit l'énergie électrique au moteur.
 - 21 Fourreau à lame**
Couvre les lames de coupe lorsque le taille-haie n'est pas utilisé.
- # Plaque signalétique**
Comporte des caractéristiques électriques ainsi que le numéro de série du produit.

4 Symboles de sécurité sur les produits

4.1 Taille-haies, batterie et chargeur

Les symboles de sécurité suivants se trouvent sur le taille-haies, la batterie et/ou le chargeur :



Pour réduire le risque de blessure, respectez les consignes de sécurité spécifiées.



Lisez et observez toutes les consignes de sécurité dans le manuel d'utilisation. Une utilisation incorrecte peut causer des blessures graves, voire mortelles, ou des dommages matériels.



Pour réduire tout risque de blessure aux yeux, portez toujours une protection oculaire appropriée, 6.3.



Pour réduire tout risque de coupures, gardez les mains, les pieds et les autres parties du corps à distance des lames de coupe, 6.5.4.



Pour réduire tout risque de blessure ou de dommage matériel résultant d'une activation involontaire, retirez la batterie à chaque fois que le taille-haies n'est pas utilisé, 6.4.



Pour réduire le risque d'électrocution, n'exposez pas le taille-haies à la pluie, à l'eau ou à une humidité excessive. L'entreposez à l'intérieur. S'il est exposé à la pluie ou à des conditions très humides, apportez-le à votre distributeur agréé STIHL avant toute utilisation, 6.4.



Gardez le chargeur sec afin de réduire les risques de lésion corporelle et de dommages matériels résultant d'un incendie ou d'une décharge électrique. Protégez-le contre la pluie, l'eau, les liquides et les conditions humides. Utilisation en intérieur uniquement, 8.1.



Pour réduire le risque de blessures ou de dommages matériel résultant d'un incendie, d'une explosion ou de brûlures, y compris les brûlures chimiques, ne démontez pas la batterie, ne la broyez pas, ne l'endommagez pas et ne la chauffez pas à plus de 212 °F (100 °C). Ne l'exposez jamais au feu et ne l'incinerez pas, 7.1.



Pour réduire tout risque de blessures ou de dommages matériel résultant d'un court-circuit, d'un incendie ou d'une explosion, gardez la batterie au sec. Protégez-le contre la pluie, l'eau, les liquides et les conditions humides.

5 Indications générales de sécurité pour outils électroportatifs

N'immergez jamais la batterie dans l'eau ou d'autres liquides, 7.1.

5.1 Introduction

Ce chapitre contient les avertissements et instructions de sécurité généraux prescrits pour les outils électriques portatifs à moteur. Des avertissements et instructions importants supplémentaires se trouvent dans les chapitres suivants du présent manuel.

AVERTISSEMENT

- **Lisez tous les avertissements, instructions, illustrations et spécifications de sécurité fournis avec cet outil électrique.** Le non-respect de toutes les instructions énumérées ci-dessous peut entraîner un choc électrique, un incendie et/ou des blessures graves.
- **Conservez tous les avertissements et instructions pour consultation ultérieure.**

Dans les avertissements, l'expression « outil électrique » désigne votre outil électrique alimenté par le secteur (cordon) ou sur batterie (sans fil).

5.2 Sécurité de la zone de travail

- a) **Gardez la zone de travail propre et bien éclairée.** Les zones mal rangées ou sombres sont propices aux accidents.
- b) **N'utilisez pas les outils électriques dans des atmosphères explosibles, comme en présence de liquides, de gaz ou de poussières inflammables.** Les outils électriques créent des étincelles qui peuvent enflammer les poussières ou les vapeurs.
- c) **Éloignez les enfants et les spectateurs lorsque vous utilisez un outil électrique.** Les distractions peuvent vous faire perdre le contrôle.

5.3 Sécurité électrique

- a) **Les fiches des outils électriques doivent correspondre à la prise murale. N'apportez jamais aucune modification à la fiche. N'utilisez pas de fiches d'adaptation avec les outils électriques reliés à la terre.** Les fiches non modifiées et les prises adaptées réduiront le risque d'électrocution.

- b) **Évitez tout contact corporel avec des surfaces mises à la terre telles que les tuyaux, les radiateurs, les cuisinières et les réfrigérateurs.** Il existe un risque accru d'électrocution si votre corps est relié à la terre.
- c) **N'exposez pas les outils électriques à la pluie ou à l'humidité.**L'eau qui pénètre dans un outil électrique augmentera le risque d'électrocution.
- d) **Ne maltraitez pas le cordon d'alimentation. N'utilisez jamais le cordon d'alimentation pour transporter, tirer ou débrancher l'outil électrique. Gardez le cordon d'alimentation loin de la chaleur, de l'huile, des bords tranchants ou des pièces mobiles.**Le risque d'électrocution augmente avec les cordons d'alimentation endommagés ou emmêlés.
- e) **Lorsque vous utilisez un outil électrique à l'extérieur, utilisez un câble prolongateur adapté à un usage extérieur.**L'utilisation d'un cordon d'alimentation adapté à un usage extérieur réduira le risque d'électrocution.
- f) **Si l'utilisation d'un outil électrique dans un endroit humide est inévitable, utilisez un dispositif à courant résiduel (RCD) ou un disjoncteur de protection contre les défauts à la terre (GFCI).**L'utilisation d'un disjoncteur RCD ou GFCI réduit le risque de choc électrique.
- rupteur ou la mise sous tension des outils électriques alors que l'interrupteur se trouve en position de marche est propice aux accidents.
- d) **Retirez toute clé de réglage ou pince de serrage avant d'allumer l'outil électrique.**Une clé ou une pince attachée à une partie rotative de l'outil électrique peut entraîner des blessures graves.
- e) **Ne vous penchez pas trop. Gardez une bonne tenue sur pieds et un bon équilibre à tout moment.**Cela permet un meilleur contrôle de l'outil électrique dans des situations inattendues.
- f) **Portez des vêtements adéquats. Ne portez pas des vêtements amples ni des bijoux. Gardez vos cheveux et vos vêtements loin des pièces en mouvement.**Les vêtements amples, les bijoux ou les cheveux longs peuvent être happés par les pièces mobiles.
- g) **S'il existe des dispositifs servant au raccordement à des installations d'aspiration et de collecte des poussières, assurez-vous qu'ils sont bien branchés et utilisés correctement.**L'utilisation d'un dispositif collecteur de poussière peut réduire les risques causés par les poussières.
- h) **Ne laissez pas la familiarité acquise par une utilisation fréquente des outils vous amener à commettre des négligences et à ignorer les principes de sécurité de l'outil.**Une action imprudente peut causer des blessures graves en une fraction de seconde.

5.4 Sécurité personnelle

- a) **Restez vigilant, regardez ce que vous faites et faites preuve de bon sens lorsque vous utilisez un outil électrique. N'utilisez pas un outil électrique si vous êtes fatigué ou sous l'influence de drogues, d'alcool ou de médicaments.** Lorsque vous utilisez un outil électrique, un moment d'inattention peut entraîner des blessures graves.
- b) **Utilisez un équipement de protection individuelle. Portez toujours une protection oculaire.** Les équipements de protection tels que les masques à poussière, des chaussures de sécurité antidérapantes, un casque ou une protection auditive utilisés pour les conditions appropriées, réduiront les blessures personnelles.
- c) **Évitez tout démarrage intempestif. Assurez-vous que l'interrupteur est en position arrêt avant de brancher l'appareil à une source d'alimentation et/ou à la batterie, ou encore de saisir ou de transporter l'outil.**Le transport des outils électrique avec le doigt sur l'inter-

5.5 Utilisation et entretien des outils électriques

- a) **Ne forcez pas l'outil électrique. Utilisez l'outil électrique approprié pour votre application.** Un outil électrique adapté accomplira la tâche correctement et en toute sécurité au rythme pour lequel il a été conçu.
- b) **N'utilisez pas l'outil électrique s'il est impossible de le mettre en marche et de l'arrêter avec l'interrupteur.**Tout outil électrique qui ne peut pas être commandé avec l'interrupteur est dangereux et doit être réparé.
- c) **Débranchez la fiche de la source d'alimentation et/ou retirez, si possible, le bloc de batterie de l'outil électrique avant d'effectuer de quelconques réglages, de changer d'accessoire ou de ranger les outils électriques.** Ces mesures de sécurité préventives réduisent le

risque de démarrage accidentel de l'outil électrique.

- d) **Rangez les outils électriques inutilisés hors de portée des enfants et ne laissez pas des personnes non familiarisées avec l'outil électrique ou ces instructions utiliser l'outil électrique.** Les outils électriques sont dangereux dans les mains des utilisateurs novices.
- e) **Entretenez soigneusement les outils électriques et les accessoires. Vérifiez l'absence de défauts d'alignement ou de grippage des parties mobiles, de ruptures de pièces et tout autre état qui pourrait affecter le fonctionnement de l'outil électrique. S'il est endommagé, faites réparer votre outil électrique avant de l'utiliser.** De nombreux accidents sont causés par des outils électriques mal entretenus.
- f) **Gardez vos outils de coupe affûtés et propres.** Des outils de coupe soigneusement entretenus avec des tranchants aiguisés sont moins susceptibles de se coincer et plus faciles à contrôler.
- g) **Utilisez les outils électriques, les accessoires et les embouts, etc. conformément aux présentes instructions, en tenant compte des conditions de travail et du travail à effectuer.** L'utilisation de l'outil électrique pour des opérations qui sont différentes de celles pour lesquelles il a été conçu pourrait donner lieu à une situation dangereuse.
- h) **Gardez les poignées et les surfaces de préhension sèches, propres et exemptes d'huile et de graisse.** Les poignées et surfaces de préhension glissantes ne permettent pas une manipulation en toute sécurité et le contrôle de l'outil dans des situations inattendues.

5.6 Utilisation et entretien des outils à batterie

- a) **Rechargez uniquement avec le chargeur spécifié par le fabricant.** Un chargeur qui convient à un type de bloc de batteries peut donner lieu à un risque d'incendie lorsqu'il est utilisé avec un autre bloc de batteries.
- b) **Utilisez les outils électriques uniquement avec les blocs de batteries spécifiquement conçus à cet effet.** L'utilisation de tout autre bloc de batteries peut entraîner un risque de blessure et d'incendie.
- c) **Lorsque le bloc de batteries n'est pas en cours d'utilisation, tenez-le éloigné des autres objets métalliques, comme les trom-**

bones, pièces de monnaie, clés, clous, vis ou autres petits objets métalliques qui peuvent établir une connexion entre les bornes. Un court-circuit des bornes de batterie peut provoquer des brûlures ou un incendie.

- d) **Sur certaines circonstances, un usage abusif peut provoquer des projections de liquide de la batterie. Évitez tout contact avec celui-ci. En cas de contact accidentel, rincez avec de l'eau. Si le liquide entre en contact avec les yeux, consultez un médecin.** Le liquide s'échappant de la batterie peut provoquer des irritations ou des brûlures.
- e) **N'utilisez pas un bloc de batteries ou un outil qui a été endommagé ou modifié.** Les batteries endommagées ou modifiées peuvent présenter un comportement imprévisible pouvant entraîner un incendie / une explosion ou un risque de blessure.
- f) **N'exposez pas un bloc de batteries ou un outil au feu ou à une température excessive.** L'exposition au feu ou à des températures supérieures à 130 °C / 265 °F peut provoquer une explosion.
- g) **Respectez toutes les instructions de charge et ne chargez pas le bloc de batteries ou l'outil en-dehors de la plage de températures spécifiée dans les instructions.** Une charge inadaptée ou à des températures hors de la plage spécifiée peut endommager la batterie et augmenter le risque d'incendie.

5.7 Entretien

- a) **Faites réparer votre outil électrique par un réparateur qualifié qui utilise uniquement des pièces de rechange identiques.** La sécurité d'utilisation de l'outil électrique pourra ainsi être maintenue avec certitude.
- b) **Ne réparez jamais les blocs de batteries endommagés.** Seul le fabricant ou fournisseur de service agréé est autorisé à réparer les blocs de batteries.

5.8 Avertissements de sécurité relatifs au taille-haies

- a) **Gardez toutes les parties du corps éloignées de la lame. Ne retirez pas de matériel coupé ni ne tenez le matériel à couper lorsque les lames sont en mouvement.** Les lames continuent de se déplacer après l'arrêt de l'interrupteur. Lorsque vous utilisez le taille-haies, un moment d'inattention peut entraîner des blessures graves.

- b) **Portez le taille-haies par la poignée, la lame étant arrêtée et en prenant soin de ne pas actionner d'interrupteur.** Un bon transport du taille-haies réduira le risque de démarrage accidentel et de blessures corporelles causées par les lames.
 - c) **Lorsque vous transportez ou stockez le taille-haie, mettez toujours le couvre-lames.** Une bonne manipulation du taille-haies réduira le risque de blessures corporelles causées par les lames.
 - d) **Lorsque vous enlevez des matériaux bloqués ou que vous entretenez l'appareil, assurez-vous que tous les interrupteurs sont éteints et que le bloc-batterie est retiré ou débranché.** Un actionnement inattendu du taille-haies lors de l'enlèvement de matériaux bloqués ou de l'entretien peut entraîner des blessures graves.
 - e) **Tenez le taille-haie uniquement par des surfaces de préhension isolées, car la lame peut entrer en contact avec des fils électriques cachés.** Les lames qui entrent en contact avec un fil "sous tension" peuvent rendre "sous tension" les parties métalliques exposées du taille-haies et peuvent donner un choc électrique à l'opérateur.
 - f) **Gardez tous les cordons et câbles électriques loin de la zone de coupe.** Les cordons ou câbles électriques peuvent être cachés dans les haies ou les buissons et peuvent être accidentellement coupés par la lame.
 - g) **N'utilisez pas le taille-haies par mauvais temps, surtout s'il y a un risque de foudre.** Cela diminue le risque d'être frappé par la foudre.
- Un usage incorrect risque d'entraîner des lésions corporelles ou des dommages matériels, y compris des dommages au taille-haies.
 - ▶ Utilisez le taille-haies, la batterie et le chargeur uniquement de la manière décrite dans le présent manuel.
 - ▶ N'essayez jamais de modifier ou de neutraliser d'une manière quelconque les dispositifs de commande et de sécurité du taille-haies.
 - ▶ N'utilisez jamais un taille-haies qui a été modifié ou transformé par rapport à sa conception originale.
 - La batterie STIHL série AK est conçue pour être utilisée exclusivement avec des outils électriques STIHL compatibles et ne peut être chargée qu'avec un chargeur STIHL AL 101, AL 301 ou AL 500.

6.2 Opérateur

▲ AVERTISSEMENT

- Le travail avec le taille-haies peut être fatigant. L'opérateur doit être en bonne condition physique et mentale. Pour réduire tout risque de blessure résultant de la fatigue ou d'une perte de contrôle :
 - ▶ Consultez votre médecin avant d'utiliser le taille-haies si vous avez un problème de santé qui peut-être être aggravé par un travail pénible.
 - ▶ N'utilisez pas le taille-haies pendant que vous êtes sous l'influence d'une substance quelconque (drogue, alcool, médicaments, etc.) qui peut altérer la vision, l'équilibre, la dextérité ou le jugement.
 - ▶ Soyez vigilant. N'utilisez pas le taille-haies lorsque vous êtes fatigué. Faites une pause lorsque vous vous sentez fatigué.
 - ▶ N'autorisez pas les mineurs à utiliser le taille-haies.
- D'après les connaissances actuelles de STIHL, le moteur électrique de ce taille-haies ne devrait pas provoquer d'interférences avec un stimulateur cardiaque.
 - ▶ Il convient cependant que les porteurs de stimulateur cardiaque ou d'un autre dispositif médical implanté consultent leur médecin et le fabricant du dispositif avant d'utiliser ce taille-haies.

6.3 Équipement de protection individuelle

▲ AVERTISSEMENT

- Pour réduire les risques de lésion corporelle :

6 CONSIGNES DE SÉCURITÉ IMPORTANTES

6.1 Utilisation prévue

▲ AVERTISSEMENT

- Ce taille-haies est conçu pour la taille légère des haies, arbustes et broussailles dans les jardins de la maison. L'utilisation du taille-haies pour des opérations différentes de celles pour lesquelles elle a été conçue peut entraîner de graves blessures et même la mort.
 - ▶ Utilisez le taille-haies uniquement pour des opérations de taille légères autour de la maison et au jardin.

- ▶ Portez toujours des vêtements adéquats et une combinaison de protection ainsi qu'une protection oculaire appropriée.
 - Le contact des cheveux, des vêtements ou de la combinaison avec les lames de coupe en mouvement ou le fait qu'ils soient happés par d'autres composants du taille-haies peut entraîner une perte de contrôle et de graves coupures. Pour réduire les risques de lésion corporelle grave :
 - ▶ Portez des vêtements robustes et bien ajustés qui offrent également une totale liberté de mouvement.
 - ▶ Portez des salopettes ou des pantalons en matériau lourd pour protéger vos jambes. Ne portez pas de shorts.
 - ▶ Portez une chemise ou une veste à manches longues.
 - ▶ Évitez les vestes amples, les foulards, les cravates, les pantalons à pattes d'éléphant ou à revers, les bijoux et les autres accessoires qui pourraient rester accrochés aux branches, aux buissons ou à l'outil de coupe en mouvement.
 - ▶ Attachez les cheveux au-dessus des épaules avant de commencer le travail.
 - Pour réduire les risques de lésion oculaire :
 - ▶ Portez toujours des lunettes protectrices ou des lunettes de sécurité étanches avec protection latérale adéquate qui sont résistantes aux chocs et marqués comme étant conforme à la norme CSA Z94.
 - Une bonne tenue sur pieds est très importante. Pour aider à garder une bonne tenue sur pieds et réduire le risque de blessures en travaillant :
 - ▶ Portez des chaussures conséquentes équipées de semelles antidérapantes. Ne portez pas de sandales, de tongs, de chaussures à bout ouvert ou similaire.
 - Pour améliorer votre préhension et aider à protéger vos mains :
 - ▶ Portez toujours des gants de travail robustes en cuir antidérapants ou en un autre matériau résistant à l'usure lors de la manipulation du taille-haies ou de ses lames de coupe.
- ▶ N'immergez jamais le taille-haies dans l'eau ou dans d'autres liquides.
 - ▶ Entrez le taille-haies à l'intérieur.
- Le taille-haies comporte de nombreuses gouges tranchantes. Un contact avec les gouges peut causer de graves coupures, même si les lames de coupe sont immobiles. Pour réduire les risques de telles blessures □ :
 - ▶ Gardez les mains, les pieds et les autres parties du corps à distance des couteaux.
 - ▶ Ne tenez jamais le matériau à couper.
 - ▶ Ne retirez jamais le matériau coupé sans relâcher l'interrupteur de déclenchement et retirer la batterie.
 - ▶ Portez des gants de travail robustes lors de la manipulation du taille-haies ou de ses lames de coupe.
 - ▶ Ne touchez jamais les lames de coupe en mouvement avec votre main ou toute autre partie de votre corps.
 - ▶ Couvrez les lames de coupe avec un fourreau de lame avant de transporter ou d'entreposer le taille-haies afin de réduire le risque de contact accidentel.
- Ce taille-haies à batterie est destiné uniquement à l'entretien des jardins et du paysage. Une utilisation à d'autres fins peut augmenter le risque de lésions corporelles et de dommages matériels.
 - ▶ N'essayez pas de couper des matériels autres que des haies, des arbustes, des buissons ou des végétaux tendres similaires. Ne coupez pas les tiges, les branches ou toute autre végétation dépassant les diamètres suivants : 0,55 in. (14 mm) d'épaisseur.
 - ▶ Lisez et observez les instructions d'utilisation du présent manuel pour les applications approuvées, 17.
- Pour réduire le risque de blessure à l'utilisateur et aux spectateurs pendant l'utilisation :
 - ▶ Relâchez toujours la gâchette et retirez la batterie avant tout assemblage, transport, réglage, inspection, nettoyage, réparation, entretien ou avant d'entreposer le taille-haies et à tout moment lorsqu'il n'est pas utilisé.
 - ▶ Relâchez la gâchette et retirez la batterie avant de dégager le matériau coincé,.
 - ▶ Ne laissez jamais le taille-haies sans surveillance lorsque la batterie est insérée.
- Bien que certains accessoires non autorisés puissent être utilisés avec votre taille-haies STIHL, leur utilisation peut s'avérer extrêmement dangereuse. Seuls sont recommandés

6.4 Taille-haies

▲ AVERTISSEMENT

- Pour réduire le risque d'électrocution □ :
 - ▶ N'exposez pas le taille-haies à la pluie, à l'eau ou à une humidité excessive.





les accessoires fournis par STIHL ou expressément autorisés par STIHL pour une utilisation avec ce modèle spécifique.

- ▶ Utilisez uniquement les accessoires livrés ou expressément autorisés par STIHL.
- ▶ N'apportez jamais aucune modification au taille-haies, quelle qu'elle soit.
- ▶ N'essayez jamais de modifier ou de neutraliser d'une manière quelconque les dispositifs de commande et de sécurité du taille-haies.
- ▶ N'utilisez jamais un taille-haies qui a été modifié ou transformé par rapport à sa conception originale.
- Si le taille-haies chute ou est soumis à des chocs importants similaires :
 - ▶ Vérifiez qu'il n'est pas endommagé et qu'il fonctionne normalement avant de poursuivre le travail.
 - ▶ Vérifiez que les commandes et les dispositifs de sécurité fonctionnent correctement.
 - ▶ Vérifiez les éventuels messages d'erreur des DEL,  12.1.2.
 - ▶ Vérifiez que la batterie n'a pas été endommagée. N'utilisez et ne chargez jamais une batterie défectueuse, endommagée, fissurée, fuyante ou déformée.
 - ▶ Ne travaillez jamais avec une batterie ou un taille-haies endommagé ou fonctionnant mal. En cas de doute, faites contrôler le taille-haies et la batterie par votre distributeur agréé STIHL.
- Si le taille-haies ou la batterie est endommagé, ne fonctionne pas correctement, a été laissé à l'extérieur et exposé à la pluie ou à des conditions humides ou s'il est tombé dans l'eau ou tout autre liquide, les composants peuvent ne plus fonctionner correctement et les dispositifs de sécurité peuvent être inopérants. Pour réduire les risques de lésion corporelle et de dommages matériels :
 - ▶ Faites vérifier le taille-haies et la batterie par votre distributeur agréé STIHL avant toute autre opération.
- Les pièces de rechange STIHL authentiques sont conçues spécifiquement pour correspondre à votre taille-haies et répondent aux exigences de sécurité et de performances. L'utilisation de pièces qui ne sont pas autorisées ou homologuées par STIHL peut causer des blessures graves ou la mort ou des dommages matériels.
 - ▶ STIHL recommande d'utiliser exclusivement des pièces de rechange STIHL identiques.

6.5 Utilisation du taille-haies

6.5.1 Avant l'utilisation

AVERTISSEMENT

- Une utilisation incorrecte ou non autorisée peut causer des lésions corporelles ou des dommages matériels.
 - ▶ Utilisez le taille-haies uniquement de la manière décrite dans le présent manuel.
- L'utilisation d'un taille-haies modifié, endommagé, mal réglé ou mal entretenu ou qui n'est pas assemblé entièrement et de manière sûr peut entraîner un dysfonctionnement et accroître le risque de blessures graves ou de mort.
 - ▶ N'utilisez jamais un taille-haies qui est modifié, endommagé, mal entretenu ou qui n'est pas assemblé entièrement et de manière sécurisée.
 - ▶ Vérifiez toujours si votre taille-haies est en bon état et fonctionne bien avant de commencer le travail, notamment le verrou de retenue, le levier Ergo, la gâchette, le levier de commande, la protection de la poignée avant et les lames de coupe.
 - ▶ Assurez-vous que le verrou de retenue, le levier Ergo, la gâchette et le levier de commande bougent librement et retournent en position lorsqu'on les relâche.
 - ▶ N'essayez jamais de modifier ou de neutraliser d'une manière quelconque les dispositifs de commande et de sécurité.
 - ▶ Les lames de coupe ne doivent bouger que lorsque la batterie est insérée et que l'interrupteur à gâchette et le levier de commande sont enfoncés.
 - ▶ Si votre taille-haies ou une partie de celui-ci est endommagé ou ne fonctionne pas correctement, amenez-le à votre distributeur agréé STIHL. N'utilisez pas le taille-haies avant d'avoir corrigé le problème.
- Avant d'insérer la batterie :
 - ▶ Vérifiez que les contacts dans le logement de la batterie ne présentent aucune trace de corrosion ni d'autres corps étrangers et tenez-les propres.
 - ▶ N'insérez ni n'utilisez jamais une batterie défectueuse, endommagée, fissurée, fuyante ou déformée.
 - ▶ Lisez et observez les instructions relatives à la mise en marche du taille-haies,  15.1.
- Pour contribuer à réduire les risques de blessure grave ou mortelle résultant d'un démarrage involontaire  :

- ▶ Veillez à ce que le bouton de blocage de la gâchette se trouve en position bloquée et que la gâchette soit en position Arrêt avant d'insérer la batterie.
- ▶ Ne transportez jamais le taille-haies avec le doigt sur la gâchette.
- ▶ Relâchez la gâchette avant de retirer la batterie.



- ▶ Retirez la batterie avant tout assemblage, transport, réglage, inspection, nettoyage, réparation, entretien ou avant d'entreposer le taille-haies et à tout moment lorsqu'il n'est pas utilisé.
- ▶ Ne laissez jamais le taille-haies sans surveillance lorsque la batterie est insérée.
- ▶ Ne stockez jamais la batterie dans le taille-haies.
- Avant de mettre votre taille-haies en marche, prenez les mesures suivantes pour réduire le risque de blessures, de perte de contrôle ou de contact accidentel avec l'outil de coupe :
 - ▶ Assurez-vous que les lames de coupe sont éloignées de vous-même ainsi que de tous les autres obstacles et objets, y compris le sol.
 - ▶ Ne mettez jamais le taille-haies en marche alors que du matériel se trouve entre les lames de coupe.
 - ▶ Lisez et observez les instructions relatives à la mise en marche du taille-haies,  15.1.

6.5.2 Tenue et contrôle du taille-haies

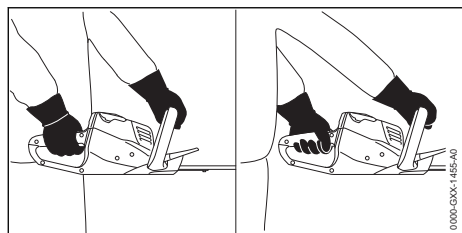

▲ AVERTISSEMENT

- Pour maintenir une prise ferme et bien contrôler votre taille-haies :
 - ▶ Gardez les poignées propres et sèches à tout moment. Gardez-les exemptes d'humidité, de poix, d'huile, de graisse et de résine.
- Pour réduire le risque de blessures graves ou mortelles à l'opérateur et aux spectateurs suite à une perte de contrôle :
 - ▶ Tenez toujours le taille-haies fermement avec les deux mains lorsque vous travaillez.
 - ▶ Enroulez étroitement vos doigts autour des poignées, en gardant les poignées prises en tenaille entre le pouce et l'index (voir l'illustration).
 - ▶ Positionnez le taille-haies de manière à ce que toutes les parties de votre corps soient dégagées de l'outil de coupe lorsque la batterie est insérée.
- L'utilisation du taille-haies d'une seule main peut entraîner une perte de contrôle et est donc extrêmement dangereux. Pour réduire le risque de blessures graves ou mortelles à l'opérateur et aux spectateurs suite à une perte de contrôle :
 - ▶ N'essayez jamais d'utiliser le taille-haies d'une seule main.
 - ▶ Ne tenez jamais le matériau à couper. Ne retirez jamais le matériau coupé sans relâcher l'interrupteur de déclenchement et retirer la batterie.
 - ▶ Relâchez la gâchette et retirez la batterie avant de dégager le matériau coincé.
- Pour réduire le risque de coupures graves ou mortelles à l'opérateur et aux spectateurs suite à une perte de contrôle, gardez une bonne tenue sur pieds et un bon équilibre à tout moment :
 - ▶ Ne travaillez jamais sur une échelle, sur un toit, dans un arbre ou en vous tenant debout sur tout autre support instable.
 - ▶ Soyez particulièrement attentif aux obstacles humides ou cachés, tels que des souches d'arbres, les racines, les rochers, les trous et les fossés pour éviter de trébucher ou de chuter si le terrain est envahi par la végétation.
 - ▶ Soyez extrêmement prudent lorsque vous travaillez sur des pentes ou un sol irrégulier.
 - ▶ Pour une meilleure tenue sur pieds, écarter toujours les branches tombées au sol, les broussailles, les chutes et autres matériels, objets ou végétations qui augmentent le risque de glissade, de trébuchement ou de chute.
 - ▶ N'utilisez jamais le taille-haies au-dessus de la hauteur des épaules.
 - ▶ Ne vous penchez pas trop. Gardez une bonne tenue sur pieds et un bon équilibre à tout moment.
- Pour réduire le risque de coupures graves ou mortelles à l'opérateur ou aux spectateurs par un contact avec la lame :



- ▶ Gardez les mains, les pieds et les autres parties du corps à distance des lames de coupe.

- ▶ Ne touchez par les lames de coupe lorsque la batterie est insérée.
- ▶ Ne touchez jamais les lames de coupe en mouvement avec votre main ou toute autre partie de votre corps.



- ▶ Si les lames de coupe sont bloquées par des branches épaisses ou d'autres obstacles, relâchez immédiatement la gâchette et retirez la batterie avant toute tentative de libération des lames.

6.5.3 Conditions de travail

▲ AVERTISSEMENT

- N'utilisez votre taille-haies que dans de bonnes conditions de visibilité à la lumière du jour.
 - ▶ Reportez le travail si le temps est venteux, brumeux, pluvieux ou peu clément.
- Votre taille-haies est une machine pour une seule personne.
 - ▶ Les spectateurs, en particulier les enfants, et les animaux ne devraient pas être autorisés dans la zone où il est utilisé.
 - ▶ Arrêtez immédiatement le taille-haies si quelqu'un s'approche de vous.
- Pour réduire le risque de blessure aux spectateurs et utilisateurs non autorisés :
 - ▶ Ne laissez jamais le taille-haies sans surveillance lorsque la batterie est insérée.
 - ▶ Éteignez le taille-haies et retirez la batterie pendant les interruptions du travail ou à tout autre moment lorsque le taille-haies n'est pas utilisé.
- Les étincelles générées par le fonctionnement du taille-haies peuvent enflammer des gaz combustibles, liquides, vapeurs, poussières inflammables ou d'autres matériels et substances combustibles. Pour réduire les risques d'incendie et d'explosion :
 - ▶ N'utilisez jamais le taille-haies dans un endroit où se trouvent des gaz, liquides, vapeurs, poussières inflammables ou autres matières et substances combustibles.
 - ▶ Lisez et observez les recommandations émises par les autorités gouvernementales (par exemple le CCHST) pour identifier et éviter les risques liés aux gaz, liquides, vapeurs, poussières inflammables ou autres matières et substances combustibles.
- L'utilisation de ce taille-haies (y compris l'affûtage des lames de coupe) peut générer de la poussière et d'autres substances contenant des produits chimiques connus pour causer des problèmes respiratoires, le cancer, des malformations congénitales et d'autres problèmes de reproduction.
 - ▶ Consulter les organismes gouvernementaux tels que l'ECCC, le CCHST et l'ASPC et d'autres sources faisant autorité sur les matières dangereuses si vous n'êtes pas familiarisé avec les risques associés aux substances particulières que vous coupez ou avec lesquelles vous travaillez.
- L'inhalation de certaines poussières, en particulier des poussières organiques telles que les moisissures ou le pollen, peut provoquer une réaction allergique ou asthmatique chez les personnes sensibles. Une inhalation importante ou répétée de la poussière ou d'autres contaminants aérosols, notamment ceux ayant une taille de particules plus petites, peut causer des maladies respiratoires ou autres.
 - ▶ Contrôlez autant que possible la poussière à la source.
 - ▶ Travaillez toujours avec des lames de coupe bien affûtées.
 - ▶ Dans la mesure du possible, utilisez le taille-haies de sorte que le vent ou le fonctionnement dirige la poussière, le brouillard ou les autres particules soulevés par le taille-haies loin de l'opérateur.
 - ▶ Lorsqu'il est impossible de maintenir les poussières respirables ou d'autres matières particulaires à des niveaux de fond ou proches de ceux-ci, portez toujours un appareil respiratoire homologué par l'ASPC et adapté aux conditions spécifiques du lieu de travail. Suivez les recommandations des autorités gouvernementales (par exemple CCHST/ASPC) et des associations professionnelles et commerciales.
- Si la végétation coupée ou la terre environnante est recouverte d'une substance chimique comme un pesticide ou un herbicide :
 - ▶ Lisez et observez les instructions et les avertissements accompagnant la substance qui recouvre la végétation ou la terre environnante.

6.5.4 Instructions d'utilisation

▲ DANGER

- Le contact avec la lame entraînera des blessures graves.

- ▶ Gardez les mains éloignées de la lame.

▲ AVERTISSEMENT

- Pour réduire le risque de coupures graves ou mortelles à l'opérateur ou aux spectateurs par un contact avec la lame :



- ▶ Gardez les mains, les pieds et les autres parties du corps à distance des lames de coupe.
 - ▶ Ne touchez par les lames de coupe lorsque la batterie est insérée.
 - ▶ Ne touchez jamais les lames de coupe en mouvement avec votre main ou toute autre partie de votre corps.
 - ▶ Ne tenez jamais le matériau à couper. Ne retirez jamais le matériau coupé sans relâcher l'interrupteur de déclenchement et retirer la batterie.
 - ▶ Relâchez la gâchette et retirez la batterie avant de dégager le matériau coincé.
- To reduce the risk of serious injury due to unintentional starting :
 - ▶ Ne touchez jamais les lames de coupe avec votre main ou toute autre partie de votre corps lorsque la batterie est insérée, même si les lames de coupe ne sont pas en mouvement.



- ▶ Si les lames de coupe sont bloquées par des branches ou d'autres obstacles, éteignez immédiatement le taille-haies et retirez la batterie avant toute tentative de libération des lames.
- Les lames de coupe poursuivent leur mouvement pendant une courte période après le relâchement complet de la gâchette ou du levier de commande.
 - ▶ Attendez que les lames de coupe s'immobilisent avant de vous déplacer avec le taille-haies ou l'abaisser.
 - En cas d'urgence :
 - ▶ Arrêtez immédiatement le moteur et retirez la batterie.
 - Un contact avec des corps étrangers pendant la coupe risque d'endommager les lames et provoquer leur fissuration, écaillage, rupture ou blocage. Pour réduire tout risque de blessure grave ou mortelle résultant d'une perte de contrôle, et pour réduire le risque de dommage au taille-haies :
 - ▶ Examinez le matériel à couper ainsi que son environnement pour vérifier l'absence de pierres, de fil de clôture, de métal ou d'autres corps étrangers avant de commencer le travail. N'utilisez pas le taille-haies dans des zones où les lames de coupe

pourraient entrer en contact avec de tels objets.

- ▶ Faites particulièrement attention lorsque vous coupez à côté, contre ou près de clôtures grillagées. Ne touchez pas le fil avec les lames de coupe.
 - ▶ Lorsque vous travaillez à proximité du sol, assurez-vous que du sable, des gravillons ou des pierres ne puissent pas se retrouver entre les lames de coupe.
 - ▶ Ne taillez pas des zones de la haie, du buisson, de l'arbuste ou d'autres végétaux que vous ne pouvez pas voir.
- Pour réduire les risques de lésion aux spectateurs □ :
 - ▶ Ne permettez pas à d'autres personnes de se tenir dans la zone de travail générale.
 - ▶ Si vous taillez le dessus d'une haie haute, vérifiez régulièrement l'autre côté de la haie pour vous assurer de l'absence de toute personne, animal ou obstacle.
 - Vérifiez régulièrement les lames de coupe à de courts intervalles pendant l'utilisation, ou immédiatement si vous constatez un changement dans le comportement de coupe :
 - ▶ Arrêtez immédiatement le taille-haies et retirez la batterie.
 - ▶ Vérifiez l'état, la tension et l'affûtage des lames de coupe.
 - ▶ Examinez le taille-haies pour vérifier qu'aucune pièce n'est desserrée (écrous, vis, etc.) et aussi que les lames de coupe ne sont pas fissurées, pliées, gauchies ou endommagées. Remplacez les lames de coupe endommagées avant d'utiliser le taille-haies.
 - ▶ Gardez toujours les lames de coupe affûtées.
 - Pour réduire le frottement des lames et l'accumulation de salissures qui pourraient affecter le bon fonctionnement du taille-haies :
 - ▶ STIHL recommande de pulvériser un solvant de résine, tel que STIHL Resin Remover & Lubricant, sur les lames de coupe avant de commencer le travail.

▲ DANGER

- Pour réduire le risque d'électrocution □ :



- ▶ N'utilisez jamais ce taille-haies à proximité de fils ou de câbles qui pourraient être sous tension.
- ▶ Ne comptez pas sur l'isolation du taille-haies pour vous protéger des électrocutions.

7 Sécurité de la batterie

7.1 Avertissements et instructions

▲ AVERTISSEMENT

- L'utilisation de batteries non autorisées peut endommager la taille-haies et provoquer un incendie, une explosion ainsi que des blessures corporelles et des dommages matériels.
 - ▶ Utilisez uniquement des batteries STIHL série AK authentiques.
- L'utilisation de batteries STIHL série AK à des fins autres que l'alimentation des outils électriques STIHL pourrait être extrêmement dangereuse.
 - ▶ Utilisez les batteries STIHL séries AK uniquement pour l'alimentation des outils électriques STIHL compatibles.
- L'utilisation de chargeurs non autorisés peut endommager la batterie et provoquer un incendie, une explosion ainsi que des blessures corporelles et des dommages matériels.
 - ▶ Utilisez uniquement les chargeurs d'origine STIHL série AL 101, AL 301 ou AL 500 pour charger les batteries STIHL série AK.
- La batterie contient des caractéristiques de sécurité et des dispositifs qui, s'ils sont endommagés, peuvent amener la batterie à produire de la chaleur, se rompre, fuir, prendre feu ou exploser.
 - ▶ Ne chauffez jamais la batterie au-dessus de 212 °F (100 °C).
 - ▶ N'incinerez jamais la batterie ni ne la placez sur ou à proximité de flammes, de cuisinières ou d'autres endroits où la température est élevée.
- ▶ N'utilisez et ne chargez jamais une batterie défectueuse, endommagée, fissurée, fuyante ou déformée.
- ▶ Ne jamais ouvrir la batterie, la démonter, l'écraser, la faire chuter, lui faire subir des chocs importants ou l'endommager d'une autre manière.
- ▶ N'exposez jamais la batterie à des microondes ou des hautes pressions.
- ▶ N'insérez jamais aucun objet dans les fentes de refroidissement de la batterie.
- Des températures extrêmes peuvent amener la batterie à produire de la chaleur, se rompre, fuir, prendre feu ou exploser, entraînant des blessures graves ou mortelles et des dommages matériels.
 - ▶ Ne chargez, utilisez ou stockez jamais la batterie en dehors des limites de température ambiante spécifiées,  24.5.



- Pour réduire le risque de blessures et de dommages matériels dans le cas où la batterie émet de la fumée, une odeur inhabituelle ou est anormalement chaude pendant l'utilisation, la charge ou l'entreposage :
 - ▶ Cessez immédiatement d'utiliser ou de charger la batterie. Contactez les autorités en cas d'incendie ou d'explosion.
- Pour réduire tout risque de court-circuit, ce qui pourrait entraîner une décharge électrique, un incendie ou une explosion :
 - ▶ Gardez la pile au sec. Protégez-la contre la pluie, l'eau, les liquides et les conditions humides.
 - ▶ N'immergez jamais la batterie dans l'eau ou d'autres liquides.
- ▶ Ne court-circuitez jamais les bornes de la batterie avec des fils ou d'autres objets métalliques.
- ▶ Conservez une batterie non utilisée à l'écart de petits objets métalliques capables de conduire l'électricité (par exemple, trombones, clous, pièces de monnaie, clés).
- ▶ Entreposez la batterie à l'intérieur dans un local sec.
- ▶ N'entreposez jamais la batterie dans des environnements humides ou corrosifs, ni dans des conditions qui pourraient provoquer la corrosion de ses composants métalliques.
- ▶ Ne stockez jamais la batterie dans la taille-haies.
- ▶ Lors du stockage de la batterie, maintenez une charge de 40 % à 60 % (2 DEL vertes).
- ▶ En cas de stockage de la batterie dans le chargeur, débranchez le chargeur de la prise.
- ▶ Protégez la batterie contre une exposition à des agents corrosifs tels que les produits chimiques de jardins et des sels de déneigement.
- ▶ Protégez la batterie contre une exposition à des liquides conducteurs tels que l'eau salée.
- ▶ N'essayez pas de réparer, d'ouvrir ou de démonter la batterie. Aucune pièce réparable par l'utilisateur ne s'y trouve.
- Une fuite de liquide de la batterie est potentiellement dangereuse et peut provoquer une irritation de la peau et des yeux, des brûlures chimiques et d'autres blessures graves.
 - ▶ Évitez tout contact avec la peau et les yeux.
 - ▶ Utilisez un absorbant inerte tel que du sable sur le liquide de batterie renversé.



- ▶ En cas de contact accidentel, rincez immédiatement la surface de contact avec de l'eau et du savon doux.
- ▶ Si le liquide pénètre dans vos yeux : Ne frottez pas. Rincez les yeux ouverts à l'eau pendant au moins 15 minutes et consultez un médecin.
- L'incendie d'une batterie peut être dangereux. Pour réduire les risques de blessure grave et de dommages matériels en cas d'incendie □ :
 - ▶ Évacuez la zone. Le feu peut se propager rapidement. Tenez-vous à l'écart des vapeurs éventuellement générées et gardez une distance sûre.
 - ▶ Contactez les pompiers.
 - ▶ Bien qu'il soit possible d'utiliser de l'eau pour éteindre un feu de batterie, l'utilisation d'un extincteur chimique sec multi-usages est préférable.
 - ▶ Consultez les pompiers concernant une mise au rebut appropriée d'une batterie brûlée.
- La chute de la batterie peut entraîner des blessures ou des dommages matériels. Pour prévenir que la batterie ne tombe lors de son retrait :
 - ▶ Placez le taille-haies sur une surface plane.
 - ▶ Soyez prudent lorsque vous éjectez la batterie.

8 Sécurité du chargeur

8.1 Avertissements et instructions

▲ AVERTISSEMENT

- Pour réduire les risques d'incendie, d'électrocution et d'autres lésions corporelles ou dommages matériels □ :
 - ▶ Lisez et respectez toutes les mises en garde figurant sur le chargeur, la batterie et le taille-haies ainsi que toutes les instructions de ce manuel avant d'utiliser le chargeur.
 - ▶ Ne chargez que les batteries d'origine STIHL AK ou STIHL AP. D'autres batteries peuvent éclater, prendre feu ou exploser, entraînant des dommages corporels et matériels.
 - ▶ Utilisation en intérieur uniquement.
 - ▶ Gardez le chargeur au sec. Protégez-le contre la pluie, l'eau, les liquides et les conditions humides. N'insérez jamais une batterie humide ou utilisez un chargeur humide.
- ▶ Ne manipulez pas le chargeur, y compris le cordon d'alimentation et la prise, avec les mains mouillées.



- ▶ N'utilisez jamais un chargeur endommagé.
- ▶ Ne chargez jamais des batteries défectueuses, endommagées, fissurées, fuyantes ou déformées.
- ▶ Lors du stockage de la batterie, maintenez une charge de 40 % à 60 % (2 DEL vertes).
- ▶ En cas de stockage de la batterie dans le chargeur, débranchez le chargeur de la prise.
- ▶ Faites fonctionner le chargeur uniquement à l'intérieur, dans des pièces sèches.
- ▶ Ne faites fonctionner le chargeur que dans les limites de température ambiante spécifiées, [24.5].
- ▶ Tenez le chargeur hors de portée des enfants.
- ▶ Branchez toujours le chargeur dans une prise de courant correctement installée et correspondant à la tension et à la fréquence électrique indiquées sur le chargeur.
- ▶ Si trop d'appareils sont connectés à une multiprise, les composants électriques peuvent être surchargés pendant la charge, ce qui peut entraîner une surchauffe et un incendie. Si vous utilisez une ligne électrique, ne dépassez jamais sa capacité totale.
- ▶ Ne faites pas fonctionner un chargeur qui a reçu un coup fort ou violent, qui est tombé ou qui est autrement endommagé de quelque manière que ce soit.
- ▶ N'essayez pas de réparer, d'ouvrir ou de démonter le chargeur. Aucune pièce réparable par l'utilisateur ne s'y trouve.
- Pour réduire le risque de choc électrique ou d'incendie dû à un court-circuit :
 - ▶ Assurez-vous que la batterie et le chargeur sont complètement secs avant de commencer le processus de chargement.
 - ▶ Ne court-circuitez jamais les contacts du chargeur avec des fils ou d'autres objets métalliques.
 - ▶ N'insérez aucun objet dans les fentes de refroidissement du chargeur.
- Le chargeur se réchauffe pendant le processus de charge. Pour réduire le risque d'incendie :
 - ▶ Ne travaillez pas sur une surface combustible (par exemple, papier, carton, textiles) ou dans un environnement combustible.
 - ▶ Laissez le chargeur refroidir normalement. Ne le couvrez pas.
- Les chargeurs peuvent produire des étincelles qui peuvent enflammer des gaz, des liquides, des vapeurs, des poussières ou d'autres

matières combustibles. Pour réduire les risques d'incendie et d'explosion □:

- ▶ N'opérez pas dans un endroit où il y a des gaz, des liquides, des vapeurs, des poussières ou d'autres matières combustibles.
- L'utilisation d'un cordon d'alimentation ou d'une fiche endommagés peut entraîner un incendie, un choc électrique et d'autres blessures ou dommages matériels. Pour réduire ces risques :



- ▶ Vérifiez régulièrement si le cordon d'alimentation ou la prise du chargeur sont endommagés. Si elle est endommagée, débranchez immédiatement la fiche de la prise électrique.
- ▶ Faites remplacer un cordon d'alimentation endommagé par un distributeur agréé STIHL.
- ▶ Débranchez le cordon d'alimentation de la prise lorsque le chargeur n'est pas utilisé.
- ▶ Ne secouez jamais le cordon d'alimentation pour le débrancher de la prise électrique. Pour débrancher la prise, saisissez la fiche et non le cordon d'alimentation.
- ▶ N'utilisez pas le cordon d'alimentation pour transporter ou suspendre le chargeur.
- ▶ Assurez-vous que le cordon d'alimentation est situé ou marqué de manière à ce qu'on ne puisse pas marcher dessus, trébucher, entrer en contact avec des objets pointus ou des pièces mobiles, ou être soumis à des dommages ou à des contraintes.
- Une rallonge électrique ne doit être utilisée qu'en cas d'absolue nécessité. La surcharge d'une rallonge peut provoquer une surchauffe et un incendie. Si une rallonge doit être utilisée :
 - ▶ Utilisez uniquement une rallonge correctement câblée de calibre 16 (AWG 16) ou de calibre plus lourd et la longueur du cordon ne doit pas dépasser 75 ft.
 - ▶ N'utilisez jamais une rallonge dont la puissance nominale est inférieure à la puissance indiquée sur la plaque signalétique de votre chargeur.
 - ▶ N'utilisez jamais une rallonge si les lames de sa fiche sont différentes de celles de la fiche du chargeur en nombre, en taille ou en forme.
 - ▶ Ne connectez (enchaînez) pas les câbles de rallonge entre eux.
- En cas d'incendie, ou si le chargeur ou la batterie qu'il charge émet de la fumée, une odeur inhabituelle, est chaud au toucher ou semble anormal de toute autre manière :

- ▶ Débranchez immédiatement le chargeur de la prise. Contactez les autorités en cas d'incendie ou d'explosion.

9 Maintenance, réparation et rangement

9.1 Avertissements et instructions

▲ AVERTISSEMENT

- Il n'existe aucune réparation du taille-haies, de la batterie ou du chargeur que l'utilisateur est autorisé à effectuer lui-même. Pour réduire les risques d'incendie, d'électrocution ou d'autres lésions corporelles et dommages matériels □:
 - ▶ Les utilisateurs peuvent effectuer uniquement les opérations de nettoyage et de maintenance décrites dans le présent manuel.
 - ▶ Respectez scrupuleusement les instructions de nettoyage et de maintenance dans la section appropriée du présent manuel d'utilisation.
 - ▶ STIHL recommande de faire effectuer toutes les opérations de réparation par un distributeur agréé STIHL.
- Un démarrage involontaire peut causer des lésions corporelles ou des dommages matériels. Pour réduire les risques de lésion corporelle et de dommages matériels résultant d'un démarrage involontaire □:
 - ▶ Retirez la batterie avant l'inspection du taille-haies ou avant de procéder à toute opération de nettoyage, de maintenance ou de réparation, avant d'entreposer le taille-haies et à tout moment lorsqu'il n'est pas utilisé.
- Les lames de coupe sont les seules pièces du taille-haies qui peuvent être entretenues par l'utilisateur. Une maintenance correcte contribuera à conserver les performances de coupe et à réduire le risque de blessure.
 - ▶ Portez des gants de travail résistants et antidérapants lorsque vous manipulez les lames de coupe.
 - ▶ Gardez les lames de coupe affûtées et propres.
 - ▶ Serrez tous les écrous, les boulons et les écrous après chaque utilisation.
 - ▶ N'essayez jamais de réparer les lames de coupe endommagées par soudage, dressage ou en modifiant leur forme. Des parties des lames de coupe pourraient alors subir une usure irrégulière ou excessive ou d'autres dommages pouvant entraîner un dysfonctionnement ou une rupture pendant





l'utilisation et, par conséquent, des blessures graves, voire mortelles.

- L'utilisation de pièces qui ne sont pas autorisées ou homologuées par STIHL peut causer des blessures graves ou la mort ou des dommages matériels.
 - ▶ STIHL recommande d'utiliser exclusivement des pièces de rechange STIHL identiques pour la réparation ou la maintenance.
- Pour réduire le risque d'électrocution □:
 - ▶ Débranchez le chargeur de la prise électrique avant d'examiner ou de nettoyer le chargeur.
 - ▶ Vérifiez régulièrement le chargeur et assurez-vous que l'isolant du cordon d'alimentation électrique et de la fiche sont en bon état et ne présentent aucun signe de vieillissement (fragilité), d'usure ou de dommages.
 - ▶ Faites remplacer un cordon d'alimentation endommagé par un distributeur agréé STIHL.
- Pour réduire les risques de court-circuit et d'incendie □:
 - ▶ Gardez les guides de la batterie exempts de corps étrangers. Nettoyez suivant le besoin avec un chiffon sec ou un pinceau doux et sec.
- Un entreposage incorrect peut donner lieu à une utilisation non autorisée, causer des dommages au taille-haies, à la batterie et au chargeur ainsi qu'un risque accru d'incendie, d'électrocution et d'autres lésions corporelles ou dommages matériels.
 - ▶ Retirez la batterie du taille-haies avant de l'entreposer.
 - ▶ N'entreposez jamais le taille-haies avec la batterie insérée.
 - ▶ Lors du stockage de la batterie, maintenez une charge de 40 % à 60 % (2 DEL vertes).
 - ▶ En cas de stockage de la batterie dans le chargeur, débranchez le chargeur de la prise.
 - ▶ Entreposez le taille-haies, la batterie et le chargeur à l'intérieur dans un endroit sec et protégé, hors de portée des enfants et des autres utilisateurs non autorisés.
 - ▶ Ne rangez jamais la batterie dans le taille-haies ou dans un récipient contenant de petits objets métalliques capables de conduire l'électricité (par exemple, trombones, clous, pièces de monnaie, clés).

10 Avant d'entreprendre le travail

10.1 Préparation du taille-haies en vue de l'utilisation

Avant le travail



- ▶ Chargez complètement la batterie,  11.2.
- ▶ Vérifiez le bon fonctionnement et le bon état des commandes,  16.1.
- ▶ Vérifiez que l'outil de coupe ne présente aucun dommage ni autre problème.

11 Recharge de la batterie

11.1 Mise en place du chargeur



AVERTISSEMENT

- Lisez et suivez les précautions de sécurité ainsi que les avertissements et les instructions de ce manuel,  7 et  8. Pour réduire le risque de court-circuit, qui pourrait entraîner un choc électrique, un incendie et une explosion, assurez-vous que le chargeur et ses composants sont secs et non endommagés ; faites fonctionner le chargeur à l'intérieur à une température ambiante appropriée,  8.



AVERTISSEMENT

- Un circuit électrique domestique typique se situe entre 15 et 20 ampères. Un seul chargeur STIHL AL 101 consomme environ 1,3 ampères. Pour réduire le risque d'incendie dû à la surcharge d'un circuit électrique :
 - ▶ Avant de charger votre batterie, assurez-vous que le système électrique est capable de supporter la consommation électrique prévue.
 - ▶ Chargez plusieurs batteries une à la fois ou sur des circuits séparés, à moins que vous ne sachiez que votre circuit peut gérer la consommation totale attendue de plusieurs chargeurs.



AVERTISSEMENT

- Étant donné que la batterie et le chargeur chauffent pendant le processus de charge, ne faites pas fonctionner le chargeur sur une surface combustible ou dans un endroit où se trouvent des gaz, des liquides, des vapeurs, des poussières ou d'autres matériaux et substances combustibles,  8.

Pour installer le chargeur :

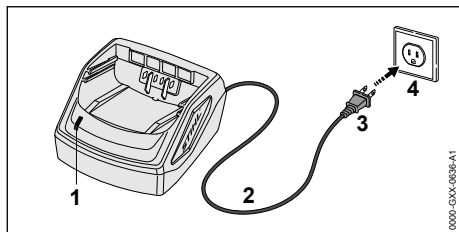

- ▶ Insérez la fiche (3) dans une prise électrique (4) correctement installée et correspondant à la tension et à la fréquence électrique indiquées sur la plaque signalétique du chargeur.

Le chargeur effectue un autotest immédiatement après avoir été branché. La DEL de chargeur (1) s'allume en vert pendant environ 1 seconde, puis elle s'allume brièvement en rouge avant de s'éteindre. Une fois la DEL éteinte, l'autotest est terminé et le chargeur est prêt à charger la batterie.

- ▶ Positionnez le cordon d'alimentation (2) de manière à ce qu'il ne puisse pas être piétiné, trébuché, entrer en contact avec des objets pointus ou des pièces mobiles ou être soumis à des dommages ou à des contraintes.

11.2 Charge



AVERTISSEMENT

- Les batteries STIHL contiennent des caractéristiques et des dispositifs de sécurité qui, s'ils sont endommagés, peuvent amener la batterie à produire de la chaleur, se rompre, fuir, prendre feu ou exploser. Ne chargez jamais une batterie défectueuse, endommagée, fissurée, fuyante ou déformée et n'utilisez jamais un chargeur qui a été endommagé. Utilisation en intérieur uniquement. Gardez le chargeur au sec. Protégez-le contre la pluie, l'eau, les liquides et les conditions humides. N'insérez jamais une batterie humide. N'utilisez jamais un chargeur humide, 8.

Pour charger la batterie :

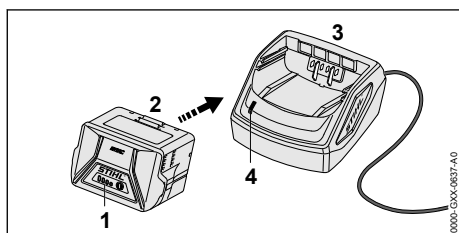

- ▶ Enfoncez la batterie (2) dans le chargeur (3) jusqu'en butée. Lorsque la batterie est chargée, la DEL sur le chargeur (4) s'allume en vert. Les DEL (1) de la batterie AP s'allument en vert et indiquent l'état de charge. Le processus de charge est terminé lorsque la DEL sur le chargeur et les DEL sur la batterie s'éteignent.

Le chargeur s'éteint automatiquement lorsque la batterie est pleinement chargée. La batterie peut être retirée du chargeur.

- ▶ Débranchez le cordon d'alimentation de la prise électrique lorsque le chargeur n'est pas utilisé pendant de longues périodes.

Une batterie n'est pas complètement chargée lorsqu'elle est expédiée de l'usine. STIHL vous recommande de charger complètement la batterie avant de l'utiliser la première fois.

Faites fonctionner le chargeur à l'intérieur, dans une pièce sèche. Pour des performances optimales, respectez les plages de température ambiante recommandées, 24.6.

La batterie chauffe pendant le fonctionnement du taille-haies. Si vous insérez une batterie chaude dans le chargeur, il sera peut-être nécessaire de la laisser refroidir avant le début de la charge. Le processus de charge commence seulement une fois que la batterie a suffisamment refroidi.

Le temps de charge dépend de plusieurs facteurs, notamment l'état de la batterie et de la température ambiante. Pour une liste complète des temps de charge approximatifs, voir www.stihl.com/charging-times.

11.3 Montage du chargeur sur un mur

Avant le montage, assurez-vous qu'aucun câble électrique, tuyau ou autre ligne de service ne passe dans le mur derrière le chargeur.

Pour monter le chargeur mural :

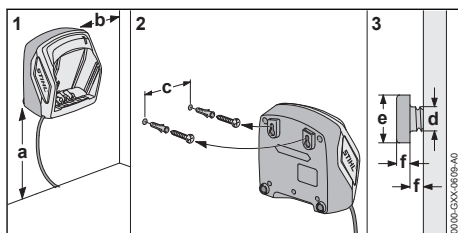

- ▶ Installez le chargeur à l'intérieur, dans un endroit sec, près d'une prise électrique.

- ▶ Serrez les vis à fleur dans un montant de cloison. Si aucun montant de cloison n'est disponible, utilisez des éléments d'ancrage mural à visser appropriés ou d'autres dispositifs de fixation similaires.
- ▶ Alignez le chargeur comme illustré ci-dessus. Montez-le sur un mur ayant les dimensions suivantes :
 - a = minimum 18 in. (450 mm)
 - b = minimum 3,9 in. (100 mm)
 - c (pour AL 101) = 3,0 in. (75 mm)
 - c (pour AL 301) = 3,9 in. (100 mm)
 - c (pour AL 500) = 4,7 in. (120 mm)
 - d = 0,2 in. (4,5 mm)
 - e = 0,4 in. (9 mm)
 - f = 0,1 in. (2,5 mm)

12 Diagnostic à l'aide des DEL

12.1 DEL sur la batterie

12.1.1 État de la batterie

L'état de la batterie est indiqué par quatre DEL. Ces DEL peuvent être allumées ou clignoter en vert ou en rouge.



Si une DEL qui reste continuellement allumée en rouge : la batterie est trop chaude ou trop froide. Laissez la batterie se réchauffer ou refroidir progressivement à une température ambiante d'environ 50 °F à 68 °F (10 °C à 20 °C).



Si toutes les 4 DEL clignotent en rouge : la batterie est défectueuse et doit être remplacée. N'essayez pas de charger, d'utiliser ou d'entreposer la batterie.

12.1.2 État du taille-haies

Lorsque la batterie est insérée dans le taille-haies, les mêmes DEL sur la batterie indiqueront l'état du taille-haies.

Si trois DEL restent continuellement allumées en rouge : le taille-haies est trop chaud. Laissez refroidir le moteur.

Si les trois DEL clignotent lorsque vous actionnez le levier de commutation et la gâchette : le taille-haies présente un dysfonctionnement électrique. N'utilisez pas le taille-haies. Faites-la vérifier par un distributeur agréé STIHL avant de l'utiliser ou de l'entreposer.

Pour les informations de dépannage, 23.1.

12.1.3 État de charge

Les DEL sur la batterie indiquent également l'état de charge de cette dernière.

Pour déterminer l'état de charge de la batterie :

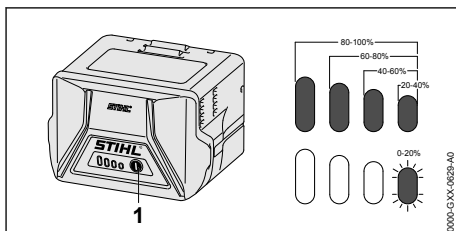

- ▶ Appuyez sur le bouton (1) sur la batterie. Les DEL sur la batterie s'allumeront ou clignoteront en vert pendant 5 secondes environ et indiqueront ainsi l'état de charge (voir l'illustration).

Par exemple :

Si quatre DEL vertes s'allument en continu : pleine charge.

Si une DEL verte clignote : il reste moins de 20 % de charge.

12.2 DEL sur le chargeur

Une DEL indique l'état du chargeur. La DEL peut être allumée en vert ou clignoter en rouge.



Si la DEL reste continuellement allumée en vert : la batterie est en cours de charge.

ou
La batterie est trop chaude ou trop froide pour être chargée. Pour le savoir, vérifiez les DEL sur la batterie. Si un voyant rouge est allumé, laissez la batterie se réchauffer ou refroidir progressivement à une température ambiante d'environ 50 °F à 68 °F (10 °C à 20 °C).



Si la DEL clignote en rouge : il n'y a pas de contact électrique entre la batterie et le chargeur. Retirez et réinsérez la batterie.

ou
La batterie est défectueuse et doit être remplacée. Vérifiez les DEL sur la batterie. N'utilisez et ne chargez pas une batterie si ses DEL indiquent un dysfonctionnement.

ou
Le chargeur est défectueux. Faites-le vérifier par un distributeur agréé STIHL avant de l'utiliser.

Pour plus d'informations, 23.2.

13 Réglage du taille-haies

13.1 Tourner la poignée de commande

La poignée de commande peut être tournée dans l'une des trois positions pour s'adapter à l'application.

Pour tourner la poignée de commande

- ▶ Éteignez le taille-haies,  15.2.

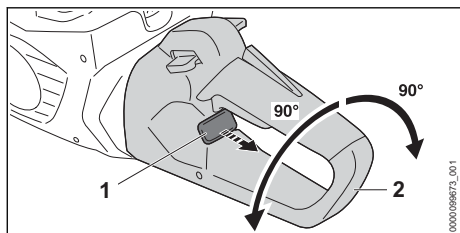



- ▶ Tirez vers le haut sur le levier de blocage (1) et maintenez-le dans cette position déverrouillée.
- ▶ Tournez la poignée de commande (2) dans le sens des aiguilles d'une montre ou dans le sens inverse.
- ▶ Relâchez le levier de blocage et remettez-le en position verrouillée.
- ▶ Tournez la poignée de commande dans le sens des aiguilles d'une montre ou dans le sens inverse pour vous assurer qu'elle s'est engagée en position.

14 Insertion et retrait de la batterie

14.1 Insertion de la batterie

AVERTISSEMENT

- N'utilisez jamais une batterie défectueuse, endommagée, fissurée, fuyante ou déformée,  7.1. Ne chargez, utilisez ou stockez jamais la batterie en dehors des limites de température ambiante spécifiées,  24.5.

AVERTISSEMENT

- Pour réduire tout risque d'activation involontaire, n'entreposez jamais la batterie dans le taille-haies,  20.2.

Pour insérer la batterie :

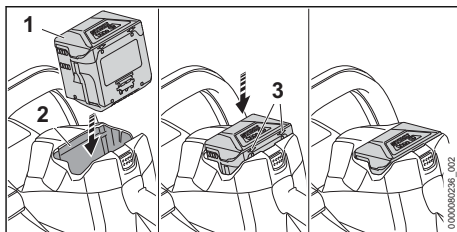

- ▶ Placez le taille-haies sur une surface plane.
- ▶ Insérez la batterie (1) dans le compartiment à batterie (2) jusqu'à ce que vous entendiez un clic audible
Dans cette position, les flèches (3) sur la batterie sont toujours visibles et la batterie est verrouillée dans son compartiment. Il n'y a pas de contact électrique entre le taille-haies et la batterie.
- ▶ Pour alimenter le taille-haies, poussez la batterie dans son compartiment jusqu'à ce qu'elle s'arrête.
La batterie est correctement insérée lorsque vous entendez un deuxième clic audible et que la batterie est affleurante avec le haut du boîtier. Dans cette position, il existe un contact électrique entre la batterie et le taille-haies.

Comme une batterie neuve n'est pas entièrement chargée, STIHL recommande de charger complètement la batterie avant de l'utiliser pour la première fois,  11.

14.2 Retrait de la batterie

AVERTISSEMENT

- Pour réduire tout risque de blessure grave résultant d'une activation involontaire, retirez toujours la batterie avant tout assemblage, transport, réglage, nettoyage, réparation, entretien ou avant d'entreposer le taille-haies et à tout moment lorsqu'il n'est pas utilisé.

AVERTISSEMENT

- Soyez prudent en éjectant la batterie pour éviter qu'elle ne chute et provoque des lésions corporelles ou des dommages matériels.

Pour retirer la batterie :

- ▶ Relâchez la gâchette.
- ▶ Placez le taille-haies sur une surface plane.

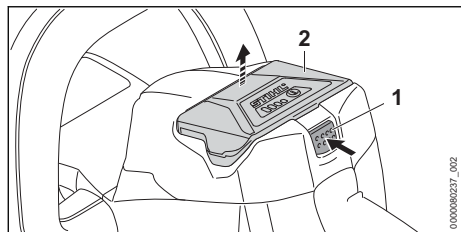

- ▶ Enfoncez le leviers de verrouillage (1) pour éjecter la batterie (2) de son logement.

AVIS

- Évitez d'exposer la batterie à une chaleur excessive ou les périodes prolongées d'exposition directe au soleil. L'utilisation ou l'entreposage hors de la plage de températures ambiante recommandée peut réduire les performances de la batterie.

15 Mise en marche et arrêt du taille-haies

15.1 Mise en marche

! AVERTISSEMENT

- Pour réduire le risque de coupures graves ou mortelles à l'opérateur ou aux spectateurs suite à un contact avec la lame, tenez les mains, les pieds et les autres parties du corps éloignés des lames de coupe, [§ 6.5.2](#). Ne touchez par les lames de coupe lorsque la batterie est insérée. Ne touchez jamais les lames de coupe en mouvement avec votre main ou toute autre partie de votre corps, [§ 6.5.4](#).

! AVERTISSEMENT

- N'utilisez jamais votre taille-haies s'il est modifié, endommagé, mal réglé ou mal entretenu ou s'il n'est pas assemblé entièrement ou de manière sécurisée ou encore s'il ne fonctionne pas correctement, [§ 6.4](#). Pour réduire tout risque de blessure, portez toujours des vêtements adaptés et une combinaison de protection, y compris une protection oculaire appropriée, lorsque vous utilisez votre taille-haies, [§ 6.3](#). Pour réduire le risque de blessures graves ou mortelles en cas de perte de contrôle, maintenez toujours le taille-haies avec les deux mains lorsque vous travaillez, [§ 6.5.2](#).

Avant la mise en marche :

- ▶ Assurez-vous d'avoir une position stable et sécurisée.
- ▶ Tenez-vous droit.
- ▶ Tenez et actionnez toujours le taille-haies avec une main fermement sur la poignée arrière ou sur la poignée de commande et l'autre main fermement sur la poignée avant ou la poignée tubulaire.

Pour allumer le taille-haies :

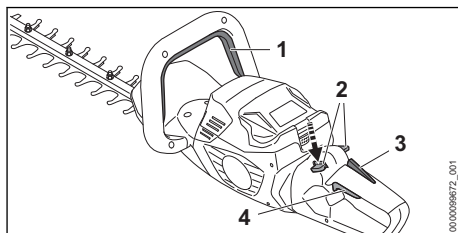

- ▶ Enfoncez et maintenez le levier de l'interrupteur (1).
- ▶ Déverrouillez le verrouillage de l'interrupteur à gâchette (2) en le poussant vers le bas avec votre pouce. Maintenez-le en position débloquée.
- ▶ Tout en maintenant le bouton de blocage de la gâchette et le contrôle de présence de l'opérateur, enfoncez la gâchette (4) avec votre index.
Les lames de coupe se mettent en mouvement.

Vous pouvez relâcher le verrou de retenue une fois que le verrouillage de l'interrupteur à gâchette est activé. En maintenant le levier Ergo (3) enfoncé, le verrouillage de l'interrupteur à gâchette reste déverrouillé.

Si vous relâchez la gâchette et le levier Ergo, vous devez à nouveau déverrouiller le verrouillage de l'interrupteur à gâchette.

15.2 Mise à l'arrêt

! AVERTISSEMENT

- Les lames de coupe poursuivent leur mouvement pendant une courte période après le relâchement complet de la gâchette ou du levier de commande. Pour éviter des blessures graves ou mortelles, évitez tout contact avec les lames de coupe en mouvement. Pour réduire le risque de blessures corporelles dues à une activation involontaire ou à une utilisation non autorisée, éteignez le moteur, assurez-vous que les lames de coupe se sont arrêtées et retirez la batterie avant de transporter la taille-haie ou de le poser.

Pour éteindre le taille-haies :

- Relâchez la gâchette et le levier Ergo pour que la gâchette soit rappelée en position verrouillée. En position verrouillée, l'activation de la gâchette est encore une fois bloquée par le bouton de blocage de la gâchette.

Les lames de coupe poursuivent leur mouvement pendant une courte période après le relâchement complet de la gâchette ou du levier de commande. Veillez à éviter tout contact après avoir relâché la gâchette et lors du réglage du taille-haies.

16 Vérification des commandes

16.1 Vérification des commandes

Avant de commencer le travail, vérifiez que le levier de commande (1), le verrouillage de l'interrupteur à gâchette (2), le levier Ergo (3) et l'interrupteur à gâchette (4) ne sont pas endommagés et fonctionnent correctement :

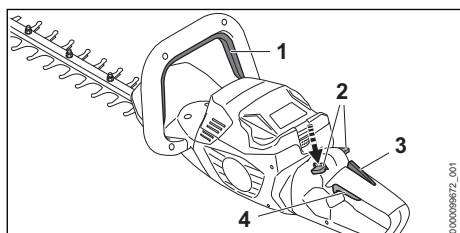

Bouton de blocage de la gâchette (2), levier Ergo (3) et gâchette (4)

! AVERTISSEMENT

- Pour réduire le risque de coupures graves ou mortelles à l'opérateur tenez les mains, les pieds et les autres parties du corps éloignés des lames de coupe. Ne touchez par les lames de coupe lorsque la batterie est insérée. Ne touchez jamais les lames de coupe en mouvement avec votre main ou toute autre partie de votre corps, § 6.5.2. Tenez les spectateurs hors de la zone lorsque vous vérifiez les commandes.

To test the trigger switch lockout, lever Ergo and trigger switch:

- Retirez la batterie.
- Essayez d'enfoncer la gâchette. Si l'interrupteur à gâchette peut être enfoncé sans que le verrouillage de l'interrupteur à gâchette ait été préalablement déverrouillé, confier la tronçonneuse à un concessionnaire STIHL agréé qui la réparera avant de l'utiliser.
- Appuyez sur le levier Ergo. Assurez-vous qu'il bouge librement et qu'il se remet en place lorsqu'il est relâché.
- Déverrouillez le verrouillage de l'interrupteur à gâchette en le poussant vers le bas. Lorsque vous relâchez le verrouillage de l'interrupteur à gâchette, il doit revenir en position verrouillée.
- Déverrouillez le verrouillage de l'interrupteur à gâchette et appuyez en même temps sur le levier Ergo pour maintenir le verrouillage de l'interrupteur à gâchette déverrouillé. Lorsque vous relâchez le verrouillage de l'interrupteur à gâchette, il doit rester déverrouillé tant que vous maintenez le levier Ergo enfoncé.
- Libérez le verrouillage de l'interrupteur à gâchette et le levier Ergo.
- Insérez la batterie.
- Tenez le taille-haies fermement d'une main sur la poignée de commande et de l'autre main sur la poignée avant ou la poignée tubulaire tout en appuyant sur le levier de l'interrupteur. Tout en poussant le verrouillage de l'interrupteur à gâchette vers le bas, appuyez sur l'interrupteur à gâchette avec votre index. Le taille-haies devrait démarrer. Si ce n'est pas le cas, apportez le taille-haies chez un distributeur agréé STIHL pour le faire réparer avant de l'utiliser.

- ▶ Relâchez la gâchette.
Le taille-haies doit s'éteindre.
Si le taille-haies ne s'éteint pas après que vous avez relâché la gâchette, retirez la batterie et apportez le taille-haies à un distributeur agréé STIHL pour le faire réparer avant de l'utiliser.

Levier de commande (1)

! AVERTISSEMENT

- Pour réduire le risque de coupures graves ou mortelles à l'opérateur tenez les mains, les pieds et les autres parties du corps éloignés des lames de coupe. Ne touchez par les lames de coupe lorsque la batterie est insérée. Ne touchez jamais les lames de coupe en mouvement avec votre main ou toute autre partie de votre corps,  6.5.2. Tenez les spectateurs hors de la zone lorsque vous vérifiez les commandes.

Pour tester le levier de commande :



- ▶ Insérez la batterie.
- ▶ Déverrouillez le verrouillage de l'interrupteur à gâchette en le poussant vers le bas avec votre pouce.
- ▶ Maintenez le verrouillage de l'interrupteur à gâchette en position déverrouillée.
- ▶ Appuyez sur le verrouillage de l'interrupteur à gâchette et sur l'interrupteur à gâchette uniquement. N'enfonchez pas le levier de l'interrupteur.
Les lames de coupe ne doivent pas commencer à bouger. Si elles commencent à bouger, apportez le taille-haies chez un distributeur agréé STIHL pour le faire réparer avant de l'utiliser.
- ▶ Puis, tenez le taille-haies fermement avec vos deux mains, vos doigts doivent enserrer les poignées. Mettez maintenant le taille-haies en marche en appuyant momentanément sur le verrouillage de l'interrupteur à gâchette, l'interrupteur à gâchette et le levier de commande. Les lames devraient commencer à bouger. Ensuite, relâchez l'interrupteur à gâchette ou le levier de commande. Les lames doivent s'arrêter de bouger.

Si les lames de coupe ne démarrent pas lorsque vous appuyez sur l'interrupteur à gâchette et le levier de l'interrupteur, ou si elles ne s'arrêtent pas après avoir relâché l'interrupteur à gâchette ou le levier de l'interrupteur, retirez la batterie et apportez le taille-haies chez un revendeur STIHL agréé pour le faire réparer avant de l'utiliser.

17 Pendant l'utilisation

17.1 Utilisation du taille-haies

! AVERTISSEMENT

- Pour réduire tout risque de blessure, ne travaillez jamais avec le taille-haies sous la pluie ou sous des conditions humides ou mouillées,  6.4. Portez toujours des vêtements adéquats et une combinaison de protection ainsi qu'une protection oculaire appropriée,  6.3. Travaillez avec prudence et gardez une bonne maîtrise du taille-haies,  6.5.2.

! AVERTISSEMENT

- Pour éviter des blessures graves ou mortelles, évitez tout contact avec les lames de coupe en mouvement. Ne tenez jamais le matériau à couper. Ne retirez jamais le matériau coupé sans relâcher l'interrupteur de déclenchement et retirez la batterie. Relâchez la gâchette et retirez la batterie avant de dégager le matériau coincé,  6.5.4.

Le taille-haies est conçu pour être utilisé à deux mains.

- ▶ Avant de commencer le travail avec le taille-haies, retirez les branches épaisses à l'aide d'une scie d'élagage manuelle, d'un ébrancheur, d'une tronçonneuse ou d'un autre outil adapté.
- ▶ Ne coupez pas les tiges, les branches ou toute autre végétation dépassant les diamètres suivants : 0,55 in. (14 mm) d'épaisseur.

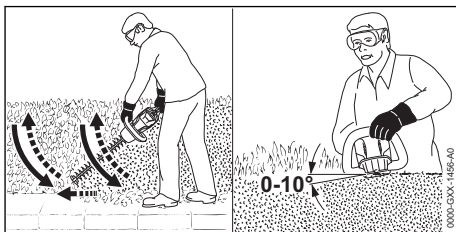

Couper dans un plan vertical

- ▶ Basculez l'outil de coupe du bas de la haie vers le haut en suivant un arc de cercle contrôlé (voir l'illustration ci-dessus).
- ▶ Abaissez le nez de l'outil de coupe, déplacez-vous le long de la haie, puis basculez de nouveau l'outil de coupe vers le haut en suivant un arc contrôlé.

Couper dans un plan horizontal

- ▶ Maintenez l'outil de coupe à un angle de 0° à 10° à mesure que vous le déplacez dans le sens horizontal, en utilisant les deux côtés de l'outil de coupe (voir l'illustration ci-dessus).

Pour des performances optimales, respectez les plages de température ambiante recommandées,  24.6.

Observez toutes les lois, réglementations, normes et ordonnances en vigueur. Observez toutes les lois, réglementations, normes et ordonnances en vigueur.



18 Après avoir terminé le travail

18.1 Préparation pour le transport ou l'entreposage

AVERTISSEMENT

- Pour réduire le risque de blessures corporelles dues à une activation involontaire ou à une utilisation non autorisée, éteignez le moteur, assurez-vous que les lames de coupe se sont arrêtées et retirez la batterie avant de transporter le taille-haie ou de le poser.

Pour préparer le taille-haies en vue du transport ou de l'entreposage :

- ▶ Éteignez le taille-haies,  15.2.
- ▶ Retirez la batterie,  14.2.
- ▶ Glissez un fourreau de lame sur les lames de coupe de sorte qu'il recouvre entièrement l'outil de coupe.
- ▶ Si la batterie ou le taille-haies devient humide ou mouillé pendant le fonctionnement, laissez-les sécher complètement et séparément avant la charge ou l'entreposage,  24.6.

19 Transport du taille-haies, de la batterie et du chargeur

19.1 Taille-haies

AVERTISSEMENT

- Pour réduire tout risque de blessure grave résultant d'une activation involontaire, ne transportez jamais le taille-haies avec la batterie insérée.

AVERTISSEMENT

- Couvrez toute la longueur des lames de coupe avec un fourreau de lame avant de transporter ou d'entreposer le taille-haies afin de réduire le risque de coupures par contact accidentel.

Lorsque vous transportez le taille-haies :

- ▶ Glissez un fourreau de lame sur les lames de coupe de sorte qu'il recouvre entièrement l'outil de coupe.

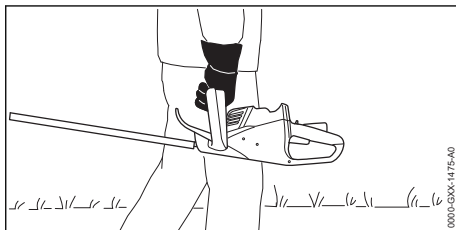

- ▶ Lorsque vous transportez le taille-haie à la main, tenez-le par la poignée tubulaire avec les lames de coupe dirigées vers l'arrière, dans la direction opposée à celle de la marche.
- ▶ Lorsque vous transportez le taille-haies dans un véhicule, couvrez les lames de coupe avec un fourreau. Bloquez et placez le taille-haies de manière à éviter qu'il se renverse, subisse un choc ou des dommages.

De série, votre taille-haies est fourni avec un fourreau.

19.2 Batterie

AVERTISSEMENT

- Pour réduire le risque de court-circuit, qui pourrait entraîner un choc électrique, un incendie et une explosion, ne transportez jamais la batterie avec de petits objets métalliques capables de conduire l'électricité (par exemple, des trombones, des clous, des pièces de monnaie, des clés),  7.

Lors du transport de la batterie :

- ▶ Protégez la batterie dans un conteneur contre les chocs et les dommages. Ne transportez jamais la batterie avec de petits objets métalliques capables de conduire l'électricité (par exemple, des trombones, des clous, des pièces de monnaie, des clés).

- ▶ Si vous transportez la batterie dans un véhicule, sécurisez-la ainsi que son conteneur pour éviter tout retournement, impact et dommage.

Les batteries STIHL sont conformes aux exigences énoncées dans le Manuel d'essais et de critères de l'ONU, partie III, sous-section 38.3.

Le transport commercial aérien, maritime et terrestre des piles et batteries au lithium-ion est réglementé. La batterie est classée comme un produit ONU 3480, classe 9, groupe d'emballage II. L'expédition, que ce soit en tant qu'outil complet ou en tant que batterie, nécessite le respect de toutes les réglementations d'expédition applicables. Vérifiez auprès de la compagnie aérienne au sol, du navire, du fret aérien ou des passagers pour déterminer si le transport est interdit ou soumis à des restrictions ou des exemptions avant l'expédition ou le voyage.

Normalement, aucune autre condition ne doit être remplie par l'utilisateur pour transporter les batteries STIHL par route jusqu'au site d'utilisation de l'outil électrique. Vérifiez et respectez toutes les réglementations spéciales qui peuvent s'appliquer à votre situation.

Pour plus d'informations, veuillez visiter www.stihl.ca.

19.3 Chargeur

Pour transporter correctement le chargeur :



- ▶ Débranchez le chargeur de la prise électrique.
- ▶ Retirez la batterie du chargeur.
- ▶ Enroulez le cordon d'alimentation et attachez-le au chargeur,  20.3.
- ▶ Lorsque vous transportez le chargeur dans un véhicule, veillez à ce qu'il soit fixé de manière à éviter les renversements, les chocs et les dommages.

20 Entreposage du taille-haies, de la batterie et du chargeur



20.1 Taille-haies



AVERTISSEMENT

- Conservez le taille-haies dans un endroit sec et sûr, inaccessible aux enfants et aux autres utilisateurs non autorisés,  9.1. Ne stockez jamais la batterie dans le taille-haies. Un mauvais stockage peut entraîner une utilisation non autorisée et endommager le taille-haies,  9.1.



Lorsque vous entreposez le taille-haies :

- ▶ Nettoyez le taille-haies,  21.1.
- ▶ Nettoyez les lames de coupe,  21.2.
- ▶ Rangez le taille-haies à l'intérieur dans un endroit sec et sûr, hors de portée des enfants et des autres personnes non autorisées.

20.2 Batterie



AVERTISSEMENT

- Pour réduire le risque de court-circuit, qui pourrait entraîner un choc électrique, un incendie et une explosion, ne rangez jamais la batterie avec de petits objets métalliques capables de conduire l'électricité (par exemple, des trombones, des clous, des pièces de monnaie, des clés),  7. Si la batterie est humide ou mouillée, laissez-la sécher entièrement avant l'entreposage,  7.



AVERTISSEMENT

- Des températures extrêmes peuvent endommager la batterie et peuvent également amener la batterie à produire de la chaleur, se rompre, fuir, prendre feu ou exploser, entraînant des blessures graves ou mortelles ou des dommages matériels. Ne chargez, utilisez ou stockez jamais la batterie en dehors des limites de température ambiante spécifiées,  24.5.

Entreposage correct de la batterie :

- ▶ Retirez la batterie du taille-haies.
- ▶ Lors du stockage de la batterie, maintenez une charge de 40 % à 60 % (2 DEL vertes).
- ▶ En cas de stockage de la batterie dans le chargeur, débranchez le chargeur de la prise.

- ▶ Assurez-vous que la batterie est sèche et entreposez-la à l'intérieur dans un endroit sec et protégé.
- ▶ Tenez-le hors de portée des enfants et des personnes non autorisées.
- ▶ Protégez la batterie contre l'humidité et les agents corrosifs tels que les produits chimiques de jardins et des sels de déneigement.
- ▶ Protégez la batterie contre une exposition à des liquides conducteurs tels que l'eau salée.
- ▶ Pour une durée de vie maximale de la batterie, entreposez la batterie à une température ambiante comprise entre 50 °F et 68 °F (10 °C et 20 °C) avec une charge comprise entre 40 % et 60 % (2 DEL vertes).
- ▶ Ne laissez pas les batteries de rechange inutilisées. Utilisez-les en alternance.

AVIS

- Une batterie qui n'est pas rangée correctement peut subir une décharge profonde, ce qui peut entraîner des dommages permanents. Pour éviter une décharge profonde :
 - ▶ Retirez le taille-haies après avoir terminé le travail.
 - ▶ Pour une durée de vie maximale de la batterie, stockez-la avec une charge comprise entre 40 % et 60 % (2 LED vertes).
 - ▶ En cas de stockage de la batterie dans le chargeur, débranchez le chargeur de la prise.
 - ▶ Pour une durée de vie maximale de la batterie, entreposez la batterie à une température ambiante comprise entre 50 °F et 68 °F (10 °C et 20 °C).

20.3 Chargeur

Entreposage correct du chargeur :

- ▶ Débranchez le chargeur de la prise électrique.

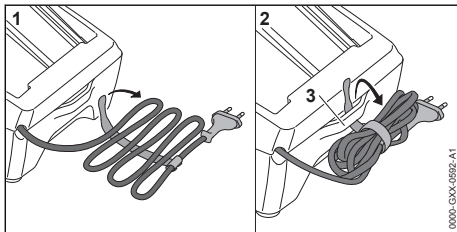

- ▶ Enroulez le cordon d'alimentation et attachez-le au chargeur.
- ▶ Rangez le chargeur à l'intérieur, dans un endroit sec et sûr.
- ▶ Tenez-le hors de portée des enfants et des personnes non autorisées.

- ▶ N'accrochez jamais le chargeur par son cordon d'alimentation ou son support de cordon (3).

21 Nettoyage

21.1 Nettoyage du taille-haies, de la batterie et du chargeur



AVERTISSEMENT

- Pour réduire tout risque de blessure résultant d'une activation involontaire, retirez la batterie avant d'effectuer toute opération de nettoyage, ¶ 9.1. Il convient que les utilisateurs de ce taille-haies effectuent uniquement les opérations de nettoyage décrites dans le présent manuel.

Pour nettoyer le taille-haies, la batterie et le chargeur :

- ▶ Nettoyez les composants en polymère du taille-haies avec un chiffon légèrement humidifié. N'utilisez pas de détergents ou de solvants. Ils peuvent endommager les composants en polymère.
- ▶ N'utilisez pas de nettoyeur à pression pour nettoyer le taille-haies ou ne le vaporisez pas avec de l'eau ou d'autres liquides.
- ▶ Gardez le boîtier et les guides de la batterie exempts de corps étrangers et nettoyez si nécessaire avec un pinceau doux ou un chiffon doux et sec.
- ▶ Gardez le boîtier et les contacts électriques du chargeur exempts de corps étrangers. Nettoyez si nécessaire avec un pinceau doux ou un chiffon doux et sec. Débranchez toujours le chargeur avant de le nettoyer.

21.2 Nettoyage des lames de coupe



AVERTISSEMENT

- Pour réduire tout risque de blessure résultant d'une activation involontaire, retirez la batterie avant d'effectuer toute opération de nettoyage, ¶ 9.1. Il convient que les utilisateurs de ce taille-haies effectuent uniquement les opérations de nettoyage décrites dans le présent manuel. Pour prévenir les blessures, portez des gants de travail robustes lors de la manipulation du taille-haies ou de ses lames de coupe, ¶ 6.3.

Pour nettoyer les lames de coupe :

- ▶ Pulvérisez un solvant de résine, tel que STIHL Resin Remover & Lubricant, des deux côtés des lames de coupe.

- ▶ Insérez la batterie et mettez en marche le taille-haies pendant quelques secondes pour répartir uniformément le solvant de résine sur les lames de coupe.
- ▶ N'utilisez pas de nettoyeur haute pression pour nettoyer les lames de coupe et ne pulvé-

risez pas d'eau ou d'autres liquides sur celles-ci.

22 Inspection et maintenance

22.1 Tableau d'inspection et d'entretien

Retirez toujours la batterie avant d'effectuer une quelconque opération d'inspection, de nettoyage ou de maintenance.

Les intervalles de maintenance suivants sont des exemples et s'appliquent à des conditions de fonctionnement normales. L'utilisation réelle et votre expérience détermineront la fréquence des inspections et de l'entretien requis.		Avant le travail	Après avoir terminé le travail ou quotidien	Toutes les 50 heures de travail	Chapitre pertinent
Machine complète	Inspection visuelle	X			
	Nettoyer		X		📖 21
Commandes :	Vérifier le fonctionnement et l'état	X			📖 16.1
Boîte de transmission	Lubrification			X	📖 22.3
Lames de coupe	Inspection visuelle	X	X		

22.2 Inspection et maintenance du taille-haies



AVERTISSEMENT

- Pour réduire tout risque de blessure résultant d'une activation involontaire, retirez la batterie avant d'inspecter le taille-haies ou d'effectuer toute opération de maintenance, 📖 6. Effectuez uniquement les opérations de maintenance décrites dans le présent manuel. Aucune réparation ne peut être effectuée par l'utilisateur. STIHL recommande de faire effectuer les opérations de réparation par un distributeur agréé STIHL.

Pour une maintenance correcte du taille-haies :

- ▶ Lubrifier la boîte de transmission.
- ▶ Aiguiser les lames de coupe.
- ▶ Faites remplacer les lames de coupe usées ou endommagées par un distributeur agréé STIHL.
- ▶ Faites remplacer les étiquettes de sécurité usées, manquantes ou endommagées par un distributeur agréé STIHL.

Si vous faites une demande de garantie pour un composant qui n'a pas été réparé ou entretenu correctement, la couverture peut être refusée.

22.3 Lubrification de la boîte de transmission

Pour lubrifier la boîte de transmission :

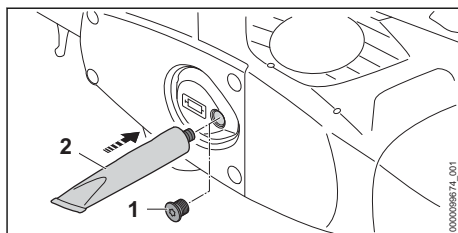

- ▶ Retirez le bouchon à visser (1).
- ▶ Si vous ne voyez pas de graisse à l'intérieur du bouchon à visser, vissez le tube (2) de lubrifiant pour engrenage STIHL dans le trou de remplissage.
- ▶ Pressez au maximum 0,2 oz. (5 g) de lubrifiant pour engrenage STIHL dans la boîte de transmission.



- ▶ Retirez le tube de lubrifiant pour engrenage STIHL.
- ▶ Insérez le bouchon à visser et serrez-le.

AVIS

- Ne remplissez pas entièrement la boîte de transmission de graisse.

22.4 Inspection et entretien des lames de coupe

! AVERTISSEMENT

- Pour réduire tout risque de blessure résultant d'une activation involontaire, retirez la batterie avant d'inspecter la cisaille de jardin ou d'effectuer toute opération de maintenance,  9.1. Pour éviter les blessures, portez toujours des gants de travail résistants lorsque vous manipulez le taille-haies ou ses lames de coupe,  6.3. STIHL recommande de faire affûter les lames de coupe par un distributeur STIHL agréé.

Bien qu'il soit préférable de faire affûter les lames de coupe par un revendeur sur un aiguiser d'atelier, il est possible d'utiliser une lime à affûter plate à coupe transversale.

Affûtez les lames de coupe lorsque les performances de coupe commencent à se détériorer, c'est-à-dire lorsque les lames s'accrochent fréquemment aux branches ou ne coupent pas proprement le matériau.

Pour affûter les lames de coupe avec une lime :

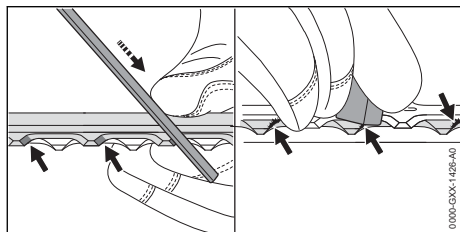



23 Guide de dépannage

23.1 Taille-haies et batterie











Retirez toujours la batterie avant d'effectuer une quelconque opération d'inspection, de nettoyage ou de maintenance.

Situation	DEL sur la batterie	Cause	Solution
Le taille-haies ne démarre pas		Absence de contact électrique entre le taille-	▶ Retirez la batterie,  14.2.

- ▶ Affûtez chaque bord de coupe de la lame supérieure à l'aide d'une lime à affûter. Affûtez toujours en direction de coupe avec un mouvement vers l'avant correspondant à l'angle d'affûtage,  24.2. Affûtez sur le coup d'avance. Soulevez la lame lors du retour.
- ▶ N'affûtez que les bords de coupe. N'affûtez pas les parties saillantes émoussées de l'outil de coupe, ni la protection de la lame de coupe. Assurez-vous que votre coup d'aiguisage correspond à l'angle d'aiguisage,  24.2.
- ▶ Retournez le taille-haies et affûtez les bords de coupe de la lame inférieure.
- ▶ Utilisez une pierre à aiguiser pour éliminer les bavures des bords de coupe. Enlevez le moins de matériau possible.
- ▶ Après l'affûtage, essuyez la poussière de limage ou de meulage avec un chiffon sec ou légèrement humide, puis vaporisez les lames de coupe avec un solvant pour résine, tel que le dissolvant et lubrifiant pour résine STIHL.

AVIS

- L'utilisation de la machine avec des lames de coupe émoussées ou endommagées peut entraîner une surcharge du moteur. Maintenir les lames de coupe affûtées permet de préserver les performances de coupe et la durée de vie prévue du produit.

Situation	DEL sur la batterie	Cause	Solution
lorsqu'il est mis en marche.		haies et la batterie.	<ul style="list-style-type: none"> ▶ Contrôlez visuellement les contacts électriques dans le logement de la batterie et sur la batterie elle-même. ▶ Insérez de nouveau la batterie,  14.1.
	1 DEL clignote en vert.	La charge de la batterie est insuffisante.	▶ Chargez la batterie,  11.
	1 DEL s'allume en rouge.	Batterie trop chaude / trop froide.	▶ Laissez la batterie se réchauffer ou se refroidir progressivement à des températures ambiantes d'environ 50 °F à 68 °F (10 °C à 20 °C).
	4 DEL clignotent en rouge.	Défaillance de la batterie.	<ul style="list-style-type: none"> ▶ Retirez la batterie et réinsérez-la,  14. ▶ Allumez le taille-haies,  15.1. ▶ Si les DEL continuent de clignoter, n'essayez pas d'utiliser. La batterie est défectueuse et doit être remplacée.
	3 DEL s'allument en rouge.	Taille-haies trop chaud.	▶ Laissez refroidir le taille-haies.
	3 DEL clignotent en rouge.	Défaillance du taille-haies.	<ul style="list-style-type: none"> ▶ Retirez la batterie et réinsérez-la,  14 ▶ Allumez le taille-haies,  15.1. ▶ Si les DEL clignotent toujours, n'essayez pas d'utiliser. Le taille-haies est défectueux et doit être contrôlé par un distributeur agréé.
		Les lames de coupe ne sont pas propres et lubrifiées.	<ul style="list-style-type: none"> ▶ Nettoyez les lames de coupe,  21.2. ▶ Si les DEL clignotent toujours, n'essayez pas d'utiliser. Le taille-haies est défectueux et doit être contrôlé par un distributeur agréé.
Le taille-haies s'arrête pendant le fonctionnement.	1 DEL s'allume en rouge.	Batterie trop chaude / trop froide.	<ul style="list-style-type: none"> ▶ Retirez la batterie,  14.2. ▶ Laissez le taille-haies et la batterie refroidir progressivement à une température ambiante d'environ 50 °F à 68 °F (10 °C à 20 °C).
	3 DEL s'allument en rouge.	Taille-haies trop chaud.	
Le temps de fonctionnement est trop court.		La batterie n'est pas entièrement chargée.	▶ Chargez la batterie,  11.
		La durée de vie utile de la batterie est atteinte ou dépassée.	▶ Faites vérifier la batterie par un distributeur agréé STIHL.
La batterie ne se charge pas, même si DEL sur le chargeur s'allume en vert.	1 DEL s'allume en rouge.	Batterie trop chaude / trop froide.	<ul style="list-style-type: none"> ▶ Laissez la batterie se réchauffer ou se refroidir progressivement à des températures ambiantes d'environ 50 °F à 68 °F (10 °C à 20 °C). ▶ Faites fonctionner le chargeur à l'intérieur, dans une pièce sèche. Pour des performances optimales, respectez les plages de température ambiante recommandées,  24.6.

23.2 Chargeur

Situation	DEL sur le chargeur	Cause	Solution
La DEL sur le chargeur clignote en rouge.	La DEL clignote en vert.	Absence de contact électrique entre le chargeur et la batterie.	► Retirez la batterie et réinsérez-la dans le chargeur.
		Défaillance de la batterie.	► Retirez la batterie et réinsérez-la dans le chargeur. ► Si la DEL continue de clignoter, n'essayez pas de charger. Si 4 DEL clignent sur la batterie, celle-ci est défectueuse et doit être remplacée. Sinon, faites vérifier la batterie par un distributeur agréé STIHL.
		Défaillance du chargeur.	► Faites vérifier le chargeur par un distributeur agréé STIHL.
Le chargeur n'effectue pas d'autotest.	La DEL ne s'allume pas en vert pendant environ 1 seconde, puis en rouge pendant environ 1 seconde.	Le contact électrique avec le chargeur a été brièvement interrompu.	► Débranchez la fiche de la prise électrique. ► Attendez 1 minute. ► Insérez la fiche dans une prise électrique.

24 Spécifications

24.1 STIHL HSA 60,0

Conçu pour un usage domestique.

- Type de batterie homologuée : STIHL série AK
- Poids sans la batterie : 7,7 lbs. (3,5 kg)

24.2 Lames de coupe

- Espacement des dents : 1,3 in. (34 mm)
- Longueur de coupe : 24 in. (600 mm)
- Angle d'affûtage : 35°

24.3 Batterie STIHL série AK

Type de chargeur homologué : STIHL série AL 101, AL 301 ou AL 500.

- Technologie de la batterie : Lithium-Ion
- Tension : 36 V
- Capacité nominale en Ah³Voir plaque signalétique
- Énergie stockée en Wh⁴Voir plaque signalétique
- Poids en kg : Voir plaque signalétique

³Capacité nominale calculée selon la norme IEC 61960. L'énergie utilisable dont dispose l'opérateur sera moindre.

⁴La batterie est marquée avec son énergie stockée telle que fournie par le fabricant de la cellule. L'énergie utilisable dont dispose l'opérateur sera moindre.

Pour une liste complète des temps de charge approximatifs, voir www.stihl.com/charging-times.

Pour une liste complète des durées de vie approximatives des batteries, voir www.stihl.com/battery-life.

24.4 STIHL AL 101

- Tension d'alimentation : 120 V
- Courant nominal : 1,3 A
- Fréquence : 60 Hz
- Courant de charge : 1,5 A
- Puissance nominale : 75 W
- Isolation : classe II (double isolation)

24.5 Limites de températures ambiantes



AVERTISSEMENT

- Des températures extrêmes peuvent endommager la batterie et peuvent également amener la batterie à produire de la chaleur, se rompre, fuir, prendre feu ou exploser, entraînant des blessures graves ou mortelles ou des dommages matériels. Ne chargez, utilisez ou stockez jamais la batterie en dehors des limites de température ambiante spécifiées ci-dessous.
 - ▶ Ne chargez pas la batterie en dessous de - 4 °F (- 20 °C) ou au-dessus de 122 °F (50 °C).
 - ▶ N'utilisez pas le taille-haies, la batterie ou le chargeur en dessous de - 4 °F (- 20 °C) ou au-dessus de 122 °F (50 °C).
 - ▶ Ne rangez pas le taille-haies, la batterie ou le chargeur à une température inférieure à - 4 °F (- 20 °C) ou supérieure à 158 °F (70 °C).

24.6 Plages de températures recommandées

Pour un fonctionnement optimal, respectez les plages de température ambiante suivantes pour le taille-haies, la batterie et le chargeur :

- Charge : 41 °F à 104 °F (5 °C à 40 °C)
- Utilisation : 14 °F à 104 °F (10 °C à 40 °C)
- Rangement : - 4 °F à 122 °F (- 20 °C à 50 °C)

Le chargement, l'utilisation ou le stockage de la batterie en dehors des plages de températures ambiantes recommandées peuvent réduire ses performances.

Si la batterie est devenue humide ou mouillée pendant le fonctionnement, laissez-la sécher au moins 48 heures à des températures comprises entre 59 °F (15 °C) et 122 °F (50 °C) et une humidité relative inférieure à 70 % avant de la charger ou de la ranger. Une humidité plus élevée peut prolonger le temps de séchage.

24.7 Symboles sur le taille-haies, la batterie et le chargeur

Symbole	Explication
V	Volt
Hz	Hertz
A	Ampère
Ah	Ampère-heure

Symbole	Explication
W	Watt
Wh	Watt-heure
AC	Courant alternatif
IP20	Indice de protection contre l'intrusion : résistant à la poussière ou à la pénétration d'objets de plus de 12 mm



Trou de remplissage pour le lubrifiant pour engrenages.



Les produits STIHL ne doivent pas être jetés avec les ordures ménagères, mais uniquement mis au rebut conformément aux lois et réglementations locales, nationales et fédérales et selon les indications figurant dans le présent manuel,  26.

 Courant continu



Nombre de cellules et énergie stockée selon les spécifications du fabricant des cellules. L'énergie utilisable sera moindre.



Le scellé de la RBRC indique que le recyclage de la batterie a été prépayé par STIHL.



Lisez le manuel



Isolation : classe II (double isolation)



Utilisez et stockez le chargeur uniquement à l'intérieur dans des locaux secs.



California Energy Commission. Ce système de batterie est conforme aux exigences de rendement de la California Energy Commission.



Code du fabricant

24.8 Déclaration de conformité de l'appareil et du chargeur avec la directive CEM (sur la compatibilité électromagnétique)

Cet appareil numérique de classe B répond à toutes les exigences de la réglementation canadienne ICES-003.

24.9 Améliorations technologiques

STIHL a pour philosophie l'amélioration constante de tous ses produits. Il en résulte occasionnellement des modifications et des améliorations technologiques. Par conséquent, certains changements, modifications et améliorations peuvent ne pas être couverts dans le présent manuel. Si les caractéristiques de fonctionnement ou l'aspect de votre appareil diffèrent de celles décrites dans le présent manuel, veuillez contacter le dis-

tributeur STIHL dans votre région pour obtenir de l'assistance.

25 Pièces de rechange et équipement

25.1 Pièces de rechange originales STIHL

STIHL recommande d'utiliser des pièces de rechange originales STIHL. Les pièces STIHL authentiques peuvent être identifiées par le numéro de référence STIHL, le logo **STIHL** et, dans certains cas, par le symbole des pièces STIHL . Sur les petites pièces, seul le symbole peut figurer.

26 Élimination

26.1 Mise au rebut de la taille-haies et du chargeur

Les produits STIHL ne doivent pas être jetés dans les ordures ménagères ou éliminés autrement que comme indiqué dans ce manuel.

- ▶ Apportez la taille-haies, le chargeur, les accessoires et l'emballage à un site d'élimination agréé pour un recyclage respectueux de l'environnement.
- ▶ Contactez votre distributeur agréé STIHL pour obtenir les informations les plus récentes sur l'élimination des déchets et le recyclage.

26.2 Recyclage de la batterie



AVERTISSEMENT

- Manipulez les batteries déchargées/épuisées avec précaution. Même lorsqu'elles sont supposées déchargées, les batteries au lithium-ion ne peuvent jamais se décharger totalement et peuvent encore délivrer un courant de court-circuit dangereux. Si elles sont endommagées ou exposées à des températures extrêmes, elles peuvent fuir, générer de la chaleur, s'enflammer ou exploser.
-
- ▶ Respectez toutes les réglementations fédérales, nationales et locales en matière de mise au rebut.
 - ▶ Contactez votre distributeur agréé STIHL pour obtenir les informations les plus récentes sur l'élimination des déchets.
 - ▶ Recyclez rapidement les batteries épuisées.
 - ▶ Tenez les batteries hors de portée des enfants. Ne les démontez pas et ne les jetez pas au feu.



STIHL est engagée dans le développement de produits qui sont écologiquement responsables. Cet engagement ne s'arrête pas lorsque le produit quitte le distributeur agréé STIHL. STIHL a établi un partenariat avec la RBRC (Rechargeable Battery Recycling Corporation) pour promouvoir la collecte et le recyclage des batteries usagées STIHL au lithium-ion aux États-Unis et au Canada.

Le scellé de la RBRC indique que le recyclage de la batterie a été prépayé par STIHL. Le RBRC dispose d'un numéro d'appel gratuit (1-800-822-8837) qui vous permet d'obtenir des informations sur les centres de recyclage des batteries et ainsi que des informations sur les interdictions ou les restrictions relatives à la mise au rebut de la batterie dans votre région. Vous pouvez également retourner gratuitement votre batterie usagée à n'importe quel distributeur agréé STIHL pour recyclage.

27 Adresses

27.1 STIHL Limited

STIHL Limited
1515 Sise Road
London, ON. N6A 4L6
CANADA

www.stihl.com



0458-019-8201-A



0458-019-8201-A