

MH 610

STIHL



2 - 22	Instruction Manual
22 - 45	Notice d'emploi
45 - 68	Manual de instrucciones
68 - 91	Instruções de serviço
91 - 113	Kullanma talimatı



Contents	
1	Introduction..... 2
2	Guide to Using this Manual..... 2
3	Overview..... 3
4	Safety Precautions..... 4
5	Preparing Cultivator for Operation..... 8
6	Assembling the Cultivator..... 8
7	Refueling the Tiller..... 12
8	Adjusting the Tiller for the User..... 12
9	Starting and Stopping the Tiller..... 13
10	Checking the Cultivator..... 14
11	Working with the Cultivator..... 15
12	After Finishing Work..... 16
13	Transporting..... 16
14	Storing..... 17
15	Cleaning..... 17
16	Maintenance..... 17
17	Repairing..... 18
18	Troubleshooting..... 18
19	Specifications..... 20
20	Spare Parts and Accessories..... 20
21	Disposal..... 20
22	EC Declaration of Conformity..... 20
23	Safety Information for Tillers..... 21

1 Introduction

Dear Customer,

Thank you for choosing STIHL. We develop and manufacture our quality products to meet our customers' requirements. The products are designed for reliability even under extreme conditions.

STIHL also stands for premium service quality. Our dealers guarantee competent advice and instruction as well as comprehensive service support.

STIHL expressly commit themselves to a sustainable and responsible handling of natural resources. This user manual is intended to help you use your STIHL product safely and in an environmentally friendly manner over a long service life.

We thank you for your confidence in us and hope you will enjoy working with your STIHL product.



Dr. Nikolas Stihl

**IMPORTANT! READ BEFORE USING AND
KEEP IN A SAFE PLACE FOR REFERENCE.**

2 Guide to Using this Manual

2.1 Applicable Documents

Local safety regulations apply.

- ▶ In addition to this instruction manual, read, understand and keep the following documents:
 - STIHL EHC 600 engine instruction manual

2.2 Warning Notices in Text

DANGER

- This notice refers to risks which result in serious or fatal injury.
 - ▶ Serious or fatal injuries can be avoided by taking the precautions mentioned.

WARNING

- This notice refers to risks which **can** result in serious or fatal injury.
 - ▶ Serious or fatal injuries can be avoided by taking the precautions mentioned.

NOTICE

- This notice refers to risks which can result in damage to property.
 - ▶ Damage to property can be avoided by taking the precautions mentioned.

2.3 Symbols in Text



This symbol refers to a chapter in this instruction manual.

3 Overview

3.1 Tiller

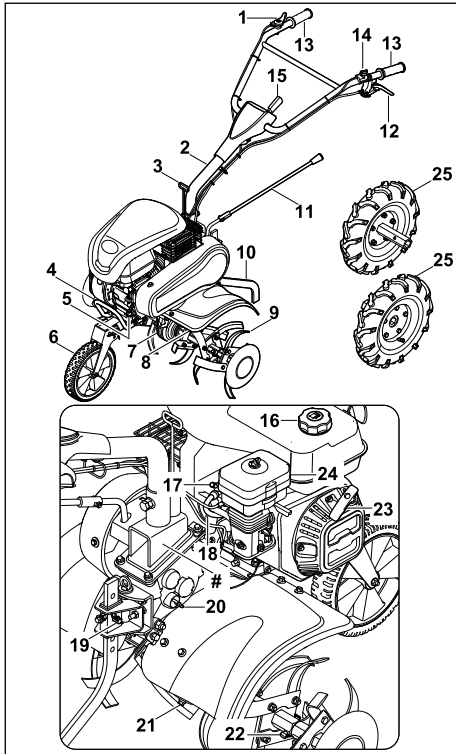

1 Throttle lever

The throttle lever is used to adjust the engine speed.

2 Handlebar

The handlebar is used to hold, guide and transport the tiller.

3 Clutch lever for lateral adjustment

The clutch lever for lateral adjustment is used to adjust the handlebar laterally.

4 Transport handle

The transport handle is used to carry the tiller.

5 Engine oil cap

The engine oil cap seals the opening for adding engine oil.

6 Front wheel

The front wheel is used to transport the tiller.

7 Gearbox housing

The gearbox housing covers the gearbox.

8 Guard

The guard protects the user from high-velocity objects and from contact with the hoes.

9 Hoe

The hoe tills the ground.

10 Blade spur

The blade spur is used to regulate the working speed and working depth.

11 Gear lever

The gear lever is used to set the gears.

12 Clutch lever

The clutch lever engages and disengages the drive shaft.

13 Handle

The handles are used to operate, hold and guide the tiller.

14 Main switch

The main switch is used to start and stop the engine.

15 Lever

The lever is used to set the handlebar height.

16 Fuel tank cap

The fuel tank cap seals the opening for adding petrol.

17 Spark plug

The spark plug ignites the fuel in the engine.

18 Spark plug socket

The spark plug socket connects the ignition lead to the spark plug.

19 Blade spur mounting

The blade spur mounting consists of a pin and retaining pin and secures the blade spur.

20 Gearbox oil cap

The gearbox oil cap seals the opening for adding gearbox oil.

21 Screw plug

The screw plug seals the opening for draining the gearbox oil.

22 Folding retainer

The folding retainer secures the hoe.

23 Starter handle

The starter handle is used to start the engine.

24 Oil bath air filter

The oil bath air filter filters the air taken in by the engine.

25 Running wheel

The running wheels are used to transport the tiller.

Rating plate with machine number

3.2 Symbols

The symbols can be on the tiller and have the following meaning:



Guaranteed sound power level in accordance with Directive 2000/14/EC in dB(A) for the purpose of comparing the sound emissions of products.



Do not dispose of the product with domestic waste.



Indicates the position of the main switch.



If the clutch lever is pressed: self-propulsion is engaged.
If the clutch lever is not pressed: self-propulsion is disengaged.



Indicates the engaged gear.

4 Safety Precautions

4.1 Warning Symbols

The warning symbols on the tiller have the following meaning:



Follow the safety instructions and their measures.



Read, understand and keep the instruction manual.



Observe the safety instructions on high-velocity objects and their measures.



Maintain a safety distance.



Do not touch turning hoes.



Detach the spark plug socket during transport, storage, maintenance or repair.



Wear hearing protection.



Do not touch hot surfaces.

4.2 Intended Use

The STIHL MH 610 tiller is used to loosen and till soil, work in soil additives and make furrows.

The working width formed by the hoes must not exceed 79 cm.

▲ WARNING

- Failure to use the tiller as intended may result in serious or fatal injury to people and damage to property.
 - ▶ Use the tiller as described in this instruction manual and in the engine instruction manual.

4.3 Requirements for the User

▲ WARNING

- Uninstructed users cannot recognise or evaluate the dangers posed by the tiller. This may result in serious or fatal injury to the user or other people.



- ▶ Read, understand and keep the instruction manual.

- ▶ If passing on the tiller to another person: provide them with the tiller and engine instruction manuals also.
- ▶ Make sure that the user meets the following conditions:
 - The user is rested.
 - The user is physically, sensorily and mentally capable of operating the tiller and working with it. If the user is physically, sensorily or mentally impaired, the machine must only be used under supervision or following instruction by a responsible person.
 - The user can recognise and evaluate the dangers posed by the tiller.
 - The user is aware that they are responsible for accidents and damage.
 - The user is of legal age or the user is being trained under supervision in a profession in accordance with national regulations.

- The user has received instruction from a STIHL specialist dealer or a competent person before using the tiller for the first time.
 - The user is not impaired by alcohol, medicines or drugs.
- ▶ If anything is unclear: consult a STIHL specialist dealer.

4.4 Clothing and Equipment

⚠ WARNING

- Long hair may be pulled into the tiller when working. This may result in serious injury to the user.
 - ▶ Tie back long hair to ensure that it cannot be pulled into the tiller.
- Objects may be thrown up at high velocity while working. This may result in injury to the user.
 - ▶ Wear close-fitting safety glasses. Suitable safety glasses are tested in accordance with EN 166 or national regulations and available commercially with the corresponding marking.
 - ▶ Wear long trousers made from resistant material.
- Noise is produced while working. Noise may damage the hearing.
 - ▶ Wear hearing protection.



- Dust may be stirred up while working. Breathing in dust may be harmful to health and cause allergic reactions.
 - ▶ If dust is stirred up: wear a dust mask.
- Unsuitable clothing may get caught in wood, brambles and in the tiller. This may result in serious injury to the user.
 - ▶ Wear close-fitting clothing.
 - ▶ Remove scarves and jewellery.
- The user may come into contact with the hoes while working. This may result in serious injury to the user.
 - ▶ Wear protective boots with steel caps.
 - ▶ Wear long trousers made from resistant material.
- The user may come into contact with the hoes during cleaning or maintenance. This may result in injury to the user.
 - ▶ Wear work gloves made from resistant material.
- Wearing unsuitable footwear may cause the user to slip. This may result in injury to the user.

- ▶ Wear sturdy, closed-toed footwear with high-grip soles.

4.5 Work Area and Surroundings

⚠ WARNING

- Bystanding people, children and animals cannot recognise or evaluate the dangers posed by the tiller and high-velocity objects. This may result in serious injury to bystanding people, children and animals and damage to property.
 - ▶ Keep bystanding people, children and animals out of the work area.



- ▶ Maintain a distance from objects.
- ▶ Do not leave the tiller unattended.
- ▶ Make sure that children cannot play with the tiller.
- Hot exhaust gases are emitted from the muffler when the engine is running. Hot exhaust gases may ignite easily inflammable materials and cause fires.
 - ▶ Keep the exhaust gas flow away from easily inflammable materials.

4.6 Safe Condition

4.6.1 Tiller

The tiller is in safe condition when the following conditions are met:

- The tiller is not damaged.
- The hoes or running wheels are installed in pairs.
- There is no petrol leaking from the tiller.
- The fuel tank cap is closed.
- There is no engine oil leaking from the tiller.
- The engine oil cap is closed.
- The oil bath air filter is sealed.
- There is no gearbox oil leaking from the gearbox housing.
- The gearbox oil cap is closed.
- The screw plug is closed.
- The tiller is clean.
- The controls are working and have not been modified.
- The hoes or running wheels are correctly attached.
- Genuine STIHL accessories for this tiller are attached.
- The accessories are correctly attached.

⚠ WARNING

- If not in safe condition, components may no longer operate correctly, safety devices may be disabled and fuel may leak. This may result in serious or fatal injury to people.

- ▶ Use an undamaged tiller.
 - ▶ If there is petrol leaking from the tiller: do not use the tiller and consult a STIHL specialist dealer.
 - ▶ Close the fuel tank cap.
 - ▶ If there is engine oil leaking from the tiller: do not use the tiller and consult a STIHL specialist dealer.
 - ▶ Close the engine oil cap.
 - ▶ If there is gearbox oil leaking from the tiller: do not use the tiller and consult a STIHL specialist dealer.
 - ▶ Close the gearbox oil cap.
 - ▶ The screw plug is tightened securely.
 - ▶ If the tiller is dirty: clean the tiller.
 - ▶ Do not modify the tiller. Exception: attaching hoes or running wheels.
 - ▶ If the controls are not working: do not use the tiller.
 - ▶ Attach genuine STIHL accessories for this tiller.
 - ▶ Attach hoes and running wheels as described in this instruction manual.
 - ▶ Attach accessories as described in this instruction manual or in the instruction manual for the accessories.
 - ▶ Do not insert objects into the apertures in the tiller.
 - ▶ Replace worn or damaged warning signs.
 - ▶ If anything is unclear: consult a STIHL specialist dealer.
- ▶ Protect petrol from heat and fire.
 - ▶ Do not spill petrol.
 - ▶ If petrol is spilled: wipe up the petrol with a cloth and wait until all parts of the tiller are dry before attempting to start the engine.
 - ▶ Do not smoke.
 - ▶ Do not refuel in the vicinity of flames.
 - ▶ Before refuelling, stop the engine and allow it to cool.
 - ▶ If the tank needs to be emptied: do this out of doors.
 - ▶ Start the engine at least 3 m away from the refuelling site.
 - ▶ Never store the tiller with petrol in the tank inside a building.
- Breathing in petrol fumes may result in poisoning.
 - ▶ Do not breathe in petrol fumes.
 - ▶ Refuel in a well-ventilated place.
 - The tiller warms up while working. The petrol expands and overpressure may occur in the fuel tank. Petrol may gush out when the fuel tank cap is opened. The gushing petrol may ignite. This may result in serious injury to the user.
 - ▶ Allow the tiller to cool down before opening the fuel tank cap.
 - Clothing that comes into contact with petrol is highly inflammable. This may result in serious or fatal injury to people and damage to property.
 - ▶ If clothing comes into contact with petrol: change clothing.

4.6.2 Rotor Blades

The blades are in a safe condition if the following points are observed:

- The blades are not damaged.
- The blades are not deformed.
- The blades are properly mounted.

▲ WARNING

- The user can lose control of the cultivator if it is not in a safe condition. This can result in serious injuries.
 - ▶ Work with undamaged rotor blades.
 - ▶ If you have any queries: Contact your STIHL servicing dealer for assistance.

4.7 Fuel and Refuelling

▲ WARNING

- The fuel used for this tiller is petrol. Petrol is extremely inflammable. If petrol comes into contact with an open flame or hot objects, it may cause fires or explosions. This may result in serious or fatal injury to people and damage to property.
 - ▶ Clean any surfaces contaminated with petrol.
 - ▶ Avoid attempts at starting until the petrol fumes have dispersed.
- The tiller's ignition system generates sparks. Sparks may escape and cause fires and
 - ▶ Overflown petrol may ignite. This may result in serious or fatal injury to people and damage to property.
 - ▶ Avoid contact with petrol.
 - ▶ In the event of contact with the skin: wash the affected areas with plenty of soap and water.
 - ▶ In the event of contact with the eyes: rinse the eyes with plenty of water for at least 15 minutes and seek medical attention.

explosions in highly inflammable or explosive environments. This may result in serious or fatal injury to people and damage to property.

- ▶ Use the spark plugs described in the engine instruction manual.
- ▶ Screw in the spark plug and tighten firmly.
- ▶ Press on the spark plug socket firmly.
- The tiller may be damaged if it is refuelled with petrol that is not suitable for the engine.
 - ▶ Use fresh, good quality unleaded petrol.
 - ▶ Observe the specifications in the engine instruction manual.

4.8 Working

▲ WARNING

- The user may lose control of the tiller if they do not start the engine correctly. This may result in serious injury to the user.
 - ▶ Start the engine as described in this instruction manual.
- In certain situations, the user may no longer be able to concentrate on their work. The user may lose control of the tiller, trip, fall and be seriously injured.
 - ▶ Work calmly and carefully.
 - ▶ If the light and visibility conditions are poor: do not use the tiller.
 - ▶ Operate the tiller alone.
 - ▶ Guide the hoes close to the ground.
 - ▶ Watch out for obstacles.
 - ▶ Do not tilt the tiller.
 - ▶ If working on stony or hard ground: do not work at full throttle.
 - ▶ Work standing on the ground and maintain balance.
 - ▶ If signs of fatigue occur: take a break.
 - ▶ If working on a slope: work across the slope.
 - ▶ Do not work on slopes with an inclination greater than 15° (26.8%).
- Exhaust gases are produced when the engine is running. Breathing in exhaust gases may result in poisoning.
 - ▶ Do not breathe in exhaust gases.
 - ▶ Use the tiller in a well ventilated place.
 - ▶ If nausea, headaches, vision problems, hearing problems or dizziness occur: stop working and consult a doctor.
- If the user is wearing hearing protection and the engine is running, their perception and assessment of noise may be limited.
 - ▶ Work calmly and carefully.
- The turning hoes may cut the user. This may result in serious injury to the user.



- ▶ Do not touch turning hoes.

- The tiller may be damaged if the hoes are blocked by an object and throttle is applied.
 - ▶ Stop the engine. Only then remove the object.
- If the tiller changes or starts to behave differently when working, it may not be in safe condition. This may result in serious injury to people and damage to property.
 - ▶ Stop working and consult a STIHL specialist dealer.
- The tiller may cause vibrations when working.
 - ▶ Wear gloves.
 - ▶ Take breaks.
 - ▶ If signs of a circulatory disturbance occur: consult a doctor.
- The hoes continue to turn for a short time when the clutch lever is released. This may result in serious injury to people.
 - ▶ Wait until the hoes are no longer turning.

▲ DANGER

- If working near live wires, the hoes may come into contact with the live wires and damage them. This may result in serious or fatal injury to the user.
 - ▶ Do not work near live wires.

4.9 Transporting

▲ WARNING

- The gearbox housing may become hot when working. This may result in the user burning themselves.
 - ▶ Do not touch the hot gearbox housing.
- The tiller may tip over or move during transport. This may result in injury to people and damage to property.
 - ▶ Stop the engine.
 - ▶ Detach the spark plug socket.



- ▶ Secure the tiller with lashing straps, belts or a net so it cannot tip over and move.
- The muffler and engine may be hot after the engine has been running. This may result in the user burning themselves.
 - ▶ Tilt and push the tiller towards the user.
- The tiller is heavy. Attempting to carry the tiller without assistance may result in injury to the user.
 - ▶ Wear gloves.

- ▶ The tiller must be carried by two people.

4.10 Storing

▲ WARNING

- Children are not aware of and cannot assess the dangers of a cultivator and can be seriously injured.
 - ▶ Shut off the engine.
 - ▶ Store the cultivator out of the reach of children.
- Dampness can corrode the electrical contacts on the cultivator and metal components. This can damage the cultivator.
 - ▶ Store your cultivator in a clean and dry condition.

4.11 Cleaning, Maintenance and Repair

▲ WARNING

- The hoes may unintentionally start to rotate if the engine is running during cleaning, maintenance or repair. This may result in serious injury to people and damage to property.
 - ▶ Stop the engine.



- ▶ Detach the spark plug socket.

- The muffler and engine may be hot after the engine has been running. This may result in people burning themselves.
 - ▶ Wait until the muffler and engine have cooled down.
- The gearbox housing may become hot when working. This may result in the user burning themselves.
 - ▶ Do not touch the hot gearbox housing.
- Abrasive cleaning agents or using a water jet or sharp objects for cleaning may result in damage to the tiller or hoes. If the tiller or hoes are not cleaned correctly, components may no longer operate correctly and safety devices may be disabled. This may result in serious injury to people.
 - ▶ Clean the tiller and hoes as described in this instruction manual.
- If the tiller or hoes are not maintained or repaired as described in this instruction manual, components may no longer operate correctly and safety devices may be disabled. This may result in serious or fatal injury to people.
 - ▶ Maintain or repair the tiller and hoes as described in this instruction manual.

- The user may cut themselves on sharp cutting edges during hoe cleaning. This may result in injury to the user.
 - ▶ Wear work gloves made from resistant material.

5 Preparing Cultivator for Operation

5.1 Preparing the Tiller for Operation

The following steps must be performed before commencing work:

- ▶ Make sure that the following components are in safe condition:
 - Tiller, 4.6.1.
 - Hoes, 4.6.2.
- ▶ Clean the tiller, 15.1.
- ▶ Attach the hoes, 6.1.1.
- ▶ Attach the blade spur, 6.3.
- ▶ Attach the front wheel, 6.4.
- ▶ Attach the handlebar, 6.5.
- ▶ Attach the guard and covers, 6.6.
- ▶ Attach the gear lever, 6.7.
- ▶ Add gearbox oil, 6.8.
- ▶ Check the gearbox oil level, 16.3.
- ▶ Add engine oil, 6.9.
- ▶ Fill the oil bath air filter, 6.10.
- ▶ Refuel the tiller, 7.1.
- ▶ Adjust the handlebar for the user, 8
- ▶ Check the controls, 10.1.
- ▶ If the steps cannot be performed: do not use the tiller and consult a STIHL specialist dealer.

6 Assembling the Cultivator

6.1 Fitting and Removing the Blades

6.1.1 Attaching the Hoes

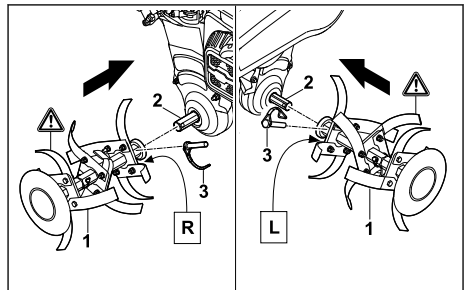

- ▶ Push hoes (1) onto drive shaft (2) so the bores align.

- ▶ Push folding retainers (3) through the bores in drive shaft (2) and close the securing clips. Hoes (1) are secured.

6.1.2 Removing the Hoes

- ▶ Stop the engine.
 - ▶ Pull out the folding retainers.
 - ▶ Remove the hoes.
 - ▶ Push the folding retainers through the bores in the drive shaft.
- The folding retainers are kept in place.

6.2 Attaching and Removing the Running Wheels

6.2.1 Attaching the Running Wheels

- ▶ Stop the engine.
- ▶ Open the valve on the running wheels and allow air to escape.

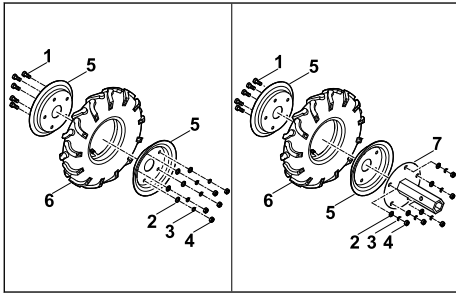

- ▶ Remove bolts (1) together with washers (2), spring washers (3) and nuts (4).
- ▶ Remove rim halves (5) from rubber tyre (6).
- ▶ Place rim halves (5) and axle mount (7) on rubber tyre (6) so the bores align.
- ▶ Insert bolts (1).
- ▶ Place washers (2) and spring washers (3) on bolts (1).
- ▶ Screw on nuts (4) and tighten.

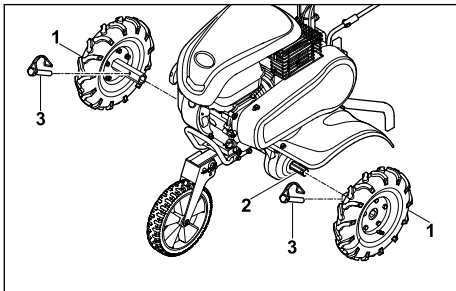

- ▶ Push running wheels (1) onto drive shaft (2) so the bores align.
- ▶ Push folding retainers (3) through the bores in drive shaft (2) and close the securing clips.

Running wheels (1) are secured.

6.2.2 Removing the Running Wheels

- ▶ Stop the engine.
 - ▶ Pull out the folding retainers.
 - ▶ Remove the running wheels.
 - ▶ Push the folding retainers through the bores in the drive shaft.
- The folding retainers are kept in place.

6.3 Attaching the Blade Spur

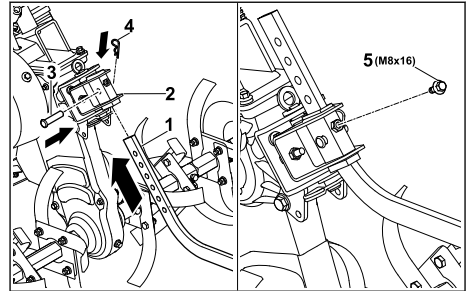

- ▶ Fit blade spur (1) into adapter (2) from below so the bore on adapter (2) aligns with the lowest bore on blade spur (1).
- ▶ Insert pin (3).
- ▶ Push retaining pin (4) through the bore in pin (3).
- ▶ Screw in screw (5) and tighten firmly. The blade spur is secured.

6.4 Attaching the Front Wheel

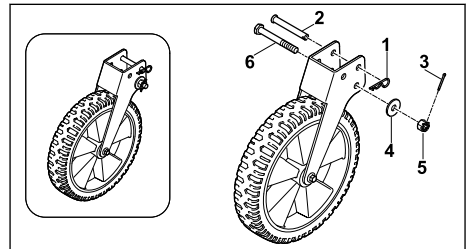

- ▶ Detach retaining pin (1) and remove pin (2).
- ▶ Pull out retaining pin (3), unscrew castellated nut (4), remove washer (5) and bolt (6).

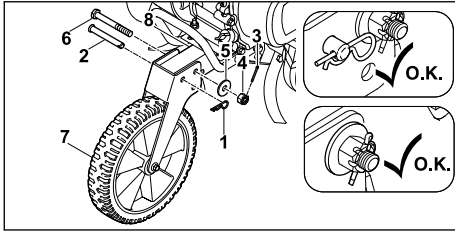

- ▶ Slide front wheel (7) onto frame (8) so the bores align.
- ▶ Insert bolt (6) into the rear bore.
- ▶ Place washer (5) on bolt (6).
- ▶ Screw on castellated nut (4) and tighten.
- ▶ Push retaining pin (3) through castellated nut (4).
Castellated nut (5) is secured.
- ▶ Insert pin (2) through the front bore.
- ▶ Push retaining pin (1) through the bore in pin (2).
Pin (2) is secured and front wheel (7) is locked in position.

The front wheel must not be dismantled again.

6.5 Attaching the Handlebar

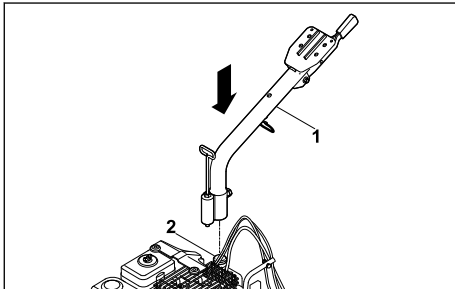

- ▶ Fit lower handlebar (1) onto mount (2).

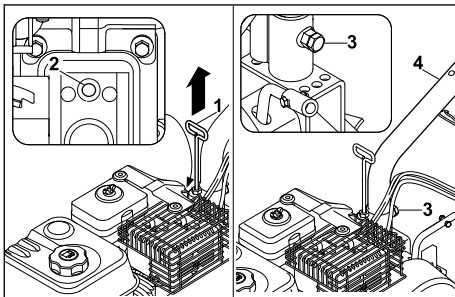

- ▶ Pull lever (1) upwards, swivel and allow to engage in centre position (2).
- ▶ Screw in screw (3).
Lower handlebar (4) is locked in place.

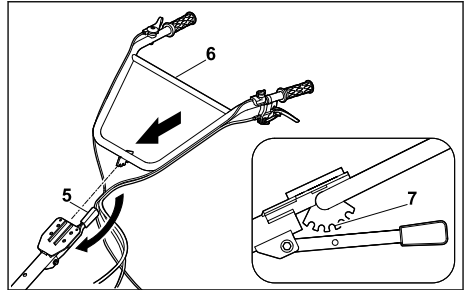

- ▶ Press lever (5) downwards and hold.
- ▶ Insert upper handlebar (6).
- ▶ Release lever (5) and allow upper handlebar (6) to engage at centre detent (7).
Upper handlebar (6) is locked in place.

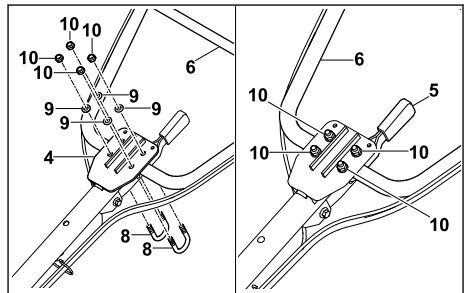

- ▶ Insert screw clamp (8) through lower handlebar (4).
- ▶ Attach upper handlebar (6) with screw clamp (8), washers (9) and nuts (10).
- ▶ Tighten nuts (10) so upper handlebar (6) can be adjusted when opening lever (5).

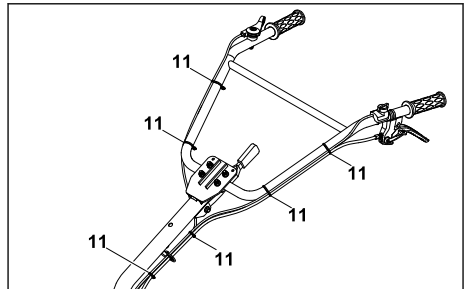

- ▶ Fasten the cables to the handlebar at regular intervals using cable ties (11).

6.6 Attaching the Guard and Covers

6.6.1 Attaching the Guard

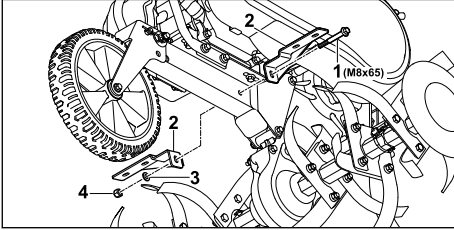

- ▶ Insert bolt (1) through holders (2), aligning the bores.
- ▶ Place washer (3) on bolt (1).
- ▶ Screw on nut (4) and tighten.

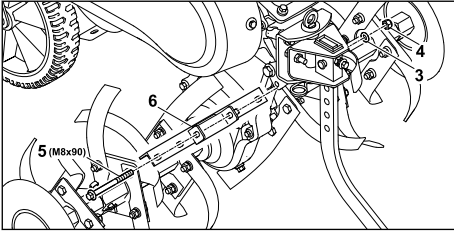

- ▶ Insert bolt (5) through holder (6).
- ▶ Place washer (3) on bolt (5).
- ▶ Screw on nut (4) and tighten.

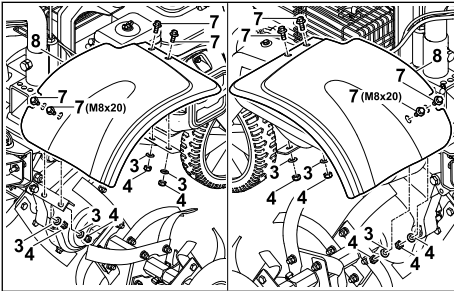

- ▶ Insert bolts (7) through guard plate (8).
- ▶ Place washers (3) on bolts (7).
- ▶ Screw on nuts (4) and tighten.

6.6.2 Attaching the Covers

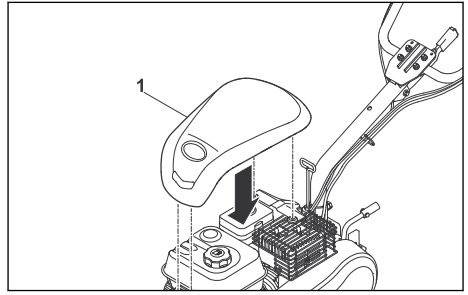

- ▶ Fit cover (1).

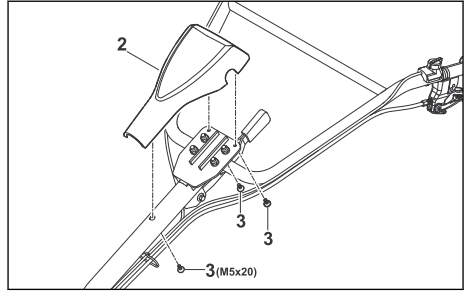

- ▶ Place cover (2) on the handlebar.
- ▶ Screw in screws (3).

6.7 Attaching the Gear Lever

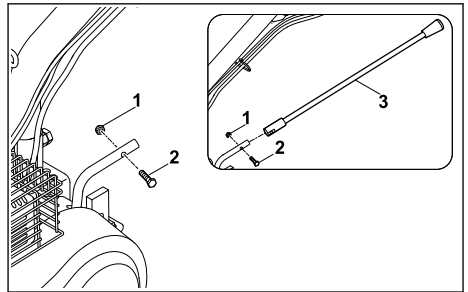

- ▶ Unscrew nut (1) and remove bolt (2).
- ▶ Slide gear lever (3) onto the mount so the bores align.
- ▶ Insert bolt (2).
- ▶ Screw on nut (1) and tighten.

6.8 Topping Up the Gearbox Oil

The gearbox oil lubricates and cools the tiller gearbox.

NOTICE

- The tiller does not contain any gearbox oil on delivery. Starting the engine with no or too little gearbox oil may damage the tiller.
 - ▶ Check the gearbox oil level before starting and if necessary top up.
-
- ▶ Stop the engine.
 - ▶ Place the tiller on a level surface.
 - ▶ Clean the area around the gearbox oil cap with a damp cloth.

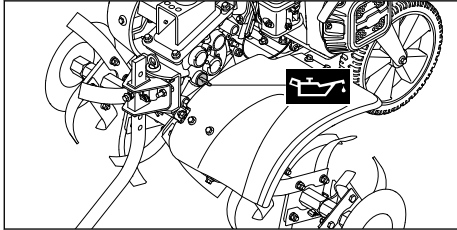

- ▶ Turn the gearbox oil cap anti-clockwise until it can be removed.
 - ▶ Remove the gearbox oil cap.
 - ▶ Add 1.25 l of SAE10W30 gearbox oil without spilling any.
 - ▶ Place the gearbox oil cap on the filler neck.
 - ▶ Turn the gearbox oil cap clockwise and hand tighten.
- The filler neck is sealed.

6.9 Topping Up the Engine Oil

The engine oil lubricates and cools the engine.

The engine oil specification and capacity can be found in the engine instruction manual.

NOTICE

- The tiller does not contain any engine oil on delivery. Starting the engine with no or too little engine oil may damage the tiller.
 - ▶ Always check the engine oil level before starting and if necessary top up.
-
- ▶ Add the engine oil as described in the engine instruction manual.

6.10 Filling the Oil Bath Air Filter

The oil bath air filter filters the air taken in by the engine.

NOTICE

- The oil bath air filter does not contain any engine oil on delivery. Starting the engine with no or too little engine oil in the oil bath air filter may damage the tiller.
 - ▶ Always check the engine oil level in the oil bath air filter before starting and if necessary top up.

The engine oil specification and capacity can be found in the engine instruction manual.

7 Refueling the Tiller

7.1 Refueling the Tiller

NOTICE

- The tiller may be damaged if the correct fuel is not used.
 - ▶ Observe the specifications in the engine instruction manual.
-
- ▶ Stop the engine.
 - ▶ Place the tiller on a level surface.
 - ▶ Open the cover.
 - ▶ Clean the area around the fuel tank cap with a damp cloth.

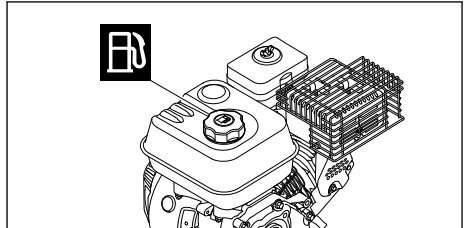

- ▶ Turn the fuel tank cap anti-clockwise until it can be removed.
 - ▶ Remove the fuel tank cap.
 - ▶ Add fuel without spilling any and stop at least 15 mm short of the fuel tank brim.
 - ▶ Place the fuel tank cap on the fuel tank.
 - ▶ Turn the fuel tank cap clockwise and hand tighten.
- The fuel tank is sealed.

8 Adjusting the Tiller for the User

8.1 Adjusting the Handlebar Height

The handlebar can be adjusted to five different height settings.

- ▶ Stop the engine.
- ▶ Place the tiller on a level surface.

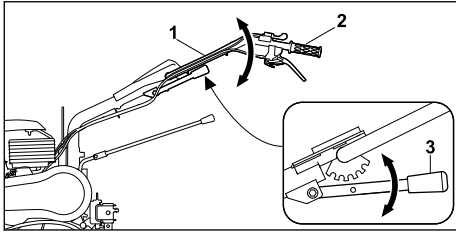

- ▶ Hold handlebar (1) with one hand on handle (2).
- ▶ Press lever (3) downwards with the other hand and hold.
- ▶ Move handlebar (1) into the desired position.
- ▶ Release lever (3).
The handlebar is engaged.

8.2 Adjusting the Handlebar Laterally

The handlebar can be adjusted laterally to three positions.

- ▶ Stop the engine.
- ▶ Place the tiller on a level surface.

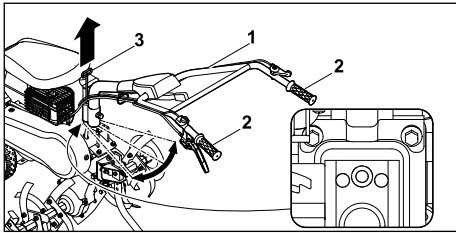

- ▶ Hold handlebar (1) with one hand on one of the two handles (2).
- ▶ Pull lever (3) upwards with the other hand.
- ▶ Move handlebar (1) into the desired position.
- ▶ Release lever (3).
The handlebar is engaged.

9 Starting and Stopping the Tiller

9.1 Starting and Stopping the Engine

9.1.1 Starting the Engine

- ▶ Place the tiller on a level surface.
- ▶ Set idle.

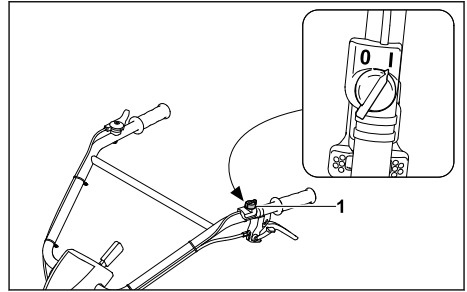

- ▶ Set main switch (1) to the I position.

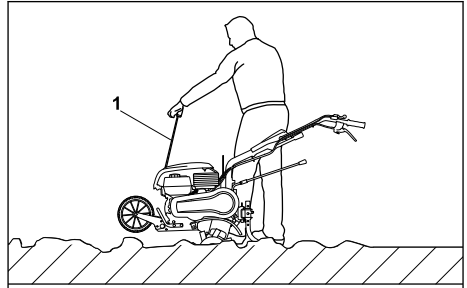

- ▶ Slowly pull out starter handle (1) to the point of noticeable resistance.
- ▶ Keep quickly pulling out and returning starter handle (1) until the engine is running.
- ▶ If the engine does not start: see the engine instruction manual.

9.1.2 Stopping the Engine

- ▶ Place the tiller on a level surface.
- ▶ Switch off self-propulsion.
The drive is disengaged and the drive shaft no longer rotates.

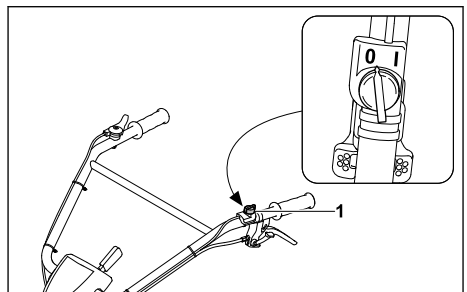

- ▶ Set main switch (1) to the 0 position.
The engine cuts out.

9.2 Setting the Gear

Four gears can be set.
0 = Idle

- Idle is used to start the engine or to keep the tiller stationary with the engine running.
- 1 = Slow forward gear
- Slow forward gear is selected when loosening firm soil or when making furrows.
- 2 = Fast forward gear
- Fast forward gear is selected when working soil additives into loose soil or when tilling loose soil.
- R = Reverse gear
- Reverse gear is used to free the hoes or to position the tiller.

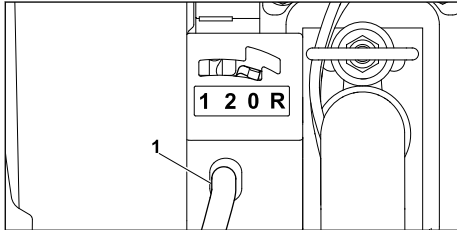

- ▶ Move gear lever (1) to the desired position.

9.3 Adjusting the Engine Speed

The engine speed can be regulated using the throttle lever.

- ▶ Start the engine.

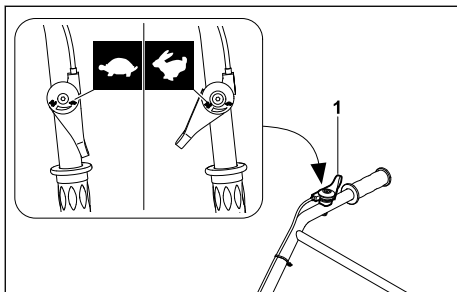

- ▶ Adjust the engine speed using throttle lever (1).

9.4 Engaging and Disengaging Self-propulsion

9.4.1 Engaging Self-propulsion

The clutch lever is used to engage or disengage the drive shaft when the engine is running.

When the clutch lever is actuated and with the hoes or running wheels attached and gear 1, 2 or R engaged, the tiller moves.

- ▶ Start the engine.

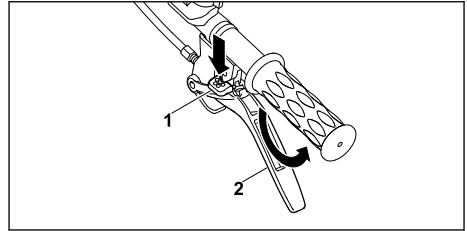

- ▶ Press lock (1) to the stop and hold.
- ▶ Press clutch lever (2) quickly to the stop and hold.
- ▶ Release lock (1).
The drive is engaged and the drive shaft rotates.

9.4.2 Disengaging Self-propulsion

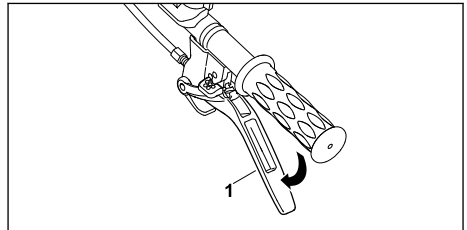

- ▶ Release clutch lever (1).
The drive is disengaged and the drive shaft does not rotate.

10 Checking the Cultivator

10.1 Checking the Controls

Lock

- ▶ Stop the engine.
- ▶ Try to press the clutch lever without pressing the lock.
- ▶ If the clutch lever can be pressed: do not use the tiller and consult a STIHL specialist dealer. The lock is defective.
- ▶ Press the lock and hold.
- ▶ Press the clutch lever.
- ▶ Release the clutch lever and lock.
- ▶ If the clutch lever or lock is stiff or does not spring back into the initial position: do not use the tiller and consult a STIHL specialist dealer. The clutch lever or lock is defective.

Clutch lever

- ▶ Start the engine.
- ▶ Set 1st, 2nd or reverse gear.
- ▶ Engage self-propulsion.
The drive is engaged and the drive shaft rotates.

- ▶ If self-propulsion does not engage:
 - ▶ Do not use the tiller and consult a STIHL specialist dealer.
 - The clutch lever is defective.

Main switch

- ▶ Start the engine.
- ▶ Set the main switch to the 0 position.
- The engine cuts out.
- ▶ If the engine does not cut out:
 - ▶ Do not use the tiller and consult a STIHL specialist dealer.
 - The main switch is defective.

Throttle lever

- ▶ Start the engine.
- ▶ Move the throttle lever.
- The engine speed changes.
- ▶ If the engine speed does not change:
 - ▶ Do not use the tiller and consult a STIHL specialist dealer.
 - The throttle lever is defective.

Gear lever

- ▶ Engage 0, 1st, 2nd and reverse gear.
- ▶ If one of the gears cannot be engaged:
 - ▶ Do not use the tiller and consult a STIHL specialist dealer.
 - The gear lever is defective.

11 Working with the Cultivator

11.1 Placing the Front Wheel in the Operating Position

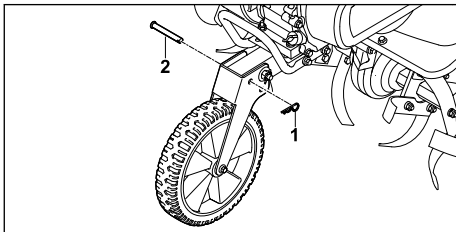

- ▶ Detach retaining pin (1) and remove pin (2).

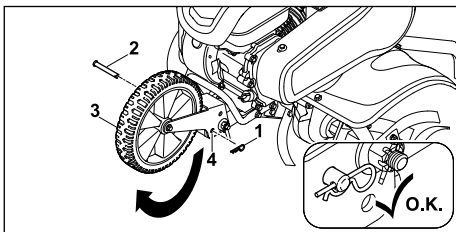

- ▶ Fold up front wheel (3) so bores (4) align.
- ▶ Insert pin (2) through bores (4).

- ▶ Push retaining pin (1) through the bore in pin (2).
- Pin (2) is secured and front wheel (3) is in the operating position.

11.2 Holding and Guiding the Tiller

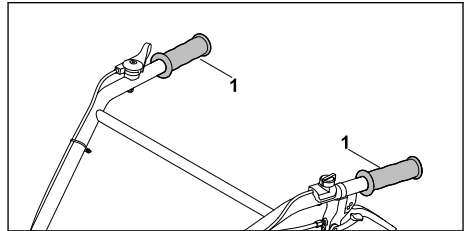

- ▶ Hold the tiller with both hands on handles (1) so the thumbs enclose the handles.

11.3 Loosening Firm Soil or Working Soil Additives into Loose Soil

- ▶ Place the front wheel in the operating position.
- ▶ Start the engine.

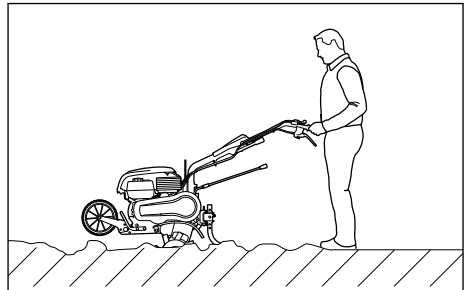

- ▶ Guide the tiller forwards and regulate the working speed and working depth using the blade spur.
- ▶ Move forwards slowly and in a controlled manner.
- ▶ If the hoes become blocked:
 - ▶ Engage reverse gear.
 - ▶ Guide the tiller slowly backwards until the hoes free themselves.
 - ▶ Set the gear.
 - ▶ Move forwards slowly and in a controlled manner.

11.4 Tilling Loose Soil

- ▶ Place the front wheel in the operating position.
- ▶ Start the engine.

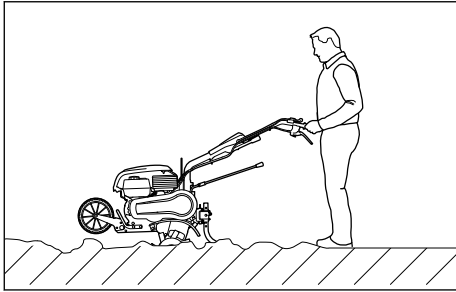

- ▶ Guide the tiller forwards and regulate the working speed and working depth using the blade spur.
- ▶ Move forwards slowly and in a controlled manner.

11.5 Making Furrows

- ▶ Place the front wheel in the operating position.
- ▶ Start the engine.

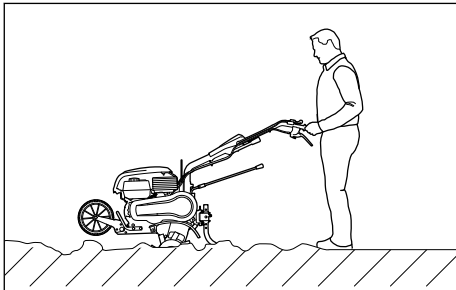

- ▶ Guide the tiller forwards and regulate the working speed and working depth using the blade spur.
- ▶ Move forwards slowly and in a controlled manner.

12 After Finishing Work

12.1 After Finishing Work

- ▶ Stop the engine.
- ▶ Allow the tiller to cool down.
- ▶ If the tiller is wet: allow the tiller to dry.
- ▶ Clean the tiller.
- ▶ Clean the hoes.

13 Transporting

13.1 Transporting the Tiller

- ▶ Switch off the engine.

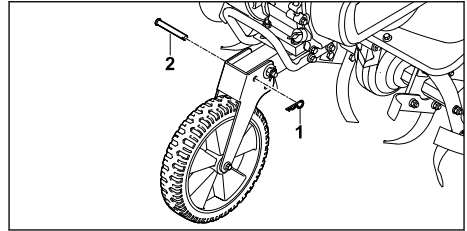

- ▶ Detach retaining pin (1) and remove pin (2).

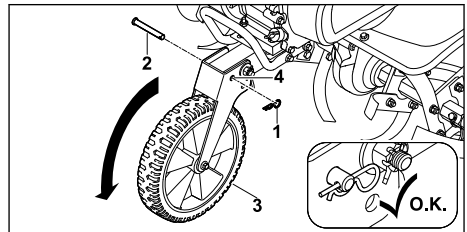

- ▶ Fold front wheel (3) downwards so bores (4) align.
- ▶ Insert pin (2) through bores (4).
- ▶ Push retaining pin (1) through the bore in pin (2).
Pin (2) is secured and front wheel (3) is in the transport position.
- ▶ If the tiller is being transported using the front wheel:
 - ▶ Place the front wheel in the transport position.
 - ▶ Hold the tiller by both handles and lift so it is resting on the front wheel.
 - ▶ Push or pull the tiller slowly.
- ▶ If the tiller is being transported using the running wheels:
 - ▶ Place the front wheel in the operating position.
 - ▶ Attach the running wheels.
 - ▶ Start the engine.
 - ▶ Set the gear.
 - ▶ Engage self-propulsion.
 - ▶ Hold and steer the tiller by both handles.

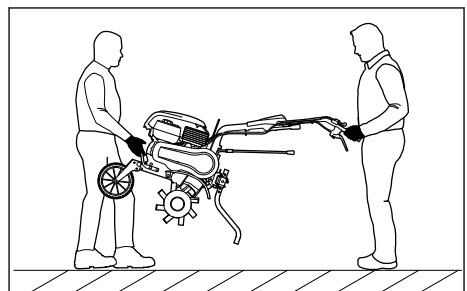

- ▶ If the tiller is being carried:
 - ▶ One person holds the front transport handle using both hands and another person holds the handles using both hands.
 - ▶ The tiller must be lifted and carried by two people.
 - ▶ Wear work gloves made from resistant material.
- ▶ If the tiller is being transported in a vehicle:
 - ▶ Secure the tiller so it does not tip over and cannot move.

14 Storing

14.1 Storing the Tiller

- ▶ Stop the engine.
- ▶ Store the tiller in accordance with the following conditions:
 - The tiller is on a level surface resting on the front wheel, hoes and blade spur.
 - The tiller is out of reach of children.
 - The tiller is clean and dry.
- ▶ If the tiller is to be stored for more than three months:
 - ▶ Remove the hoes.
 - ▶ Open the fuel tank cap.
 - ▶ Empty the fuel tank.
 - ▶ Seal the fuel tank.
 - ▶ Have the fuel tank cleaned by a STIHL specialist dealer.
 - ▶ Start the engine and leave it idling until it cuts out.

15 Cleaning

15.1 Cleaning the Tiller

- ▶ Stop the engine.
- ▶ Allow the tiller to cool down.
- ▶ Clean the tiller with a damp cloth or STIHL resin solvent.
- ▶ Clean the ventilation slots with a paintbrush.
- ▶ Spray the drive shaft with STIHL multispray.

15.2 Cleaning the Hoes

- ▶ Stop the engine.
- ▶ Allow the tiller to cool down.
- ▶ Set the handlebar to the lowest level.

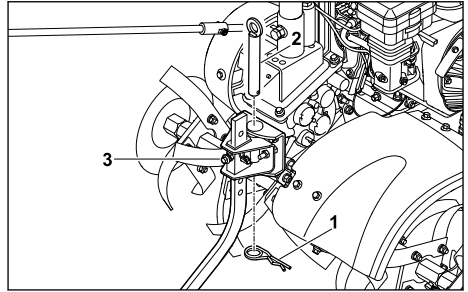

- ▶ Detach retaining pin (1) and remove pin (2).
- ▶ Remove the blade spur together with adapter (3).

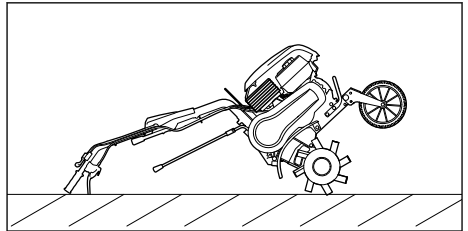

- ▶ Rest the tiller on the handlebar.

16 Maintenance

16.1 Maintenance Intervals

Maintenance intervals are dependent on the ambient conditions and the working conditions. STIHL recommends the following maintenance intervals:

Engine

- ▶ Maintain the engine as described in the engine instruction manual.

Before each use:

- ▶ Check the gearbox oil level.
- ▶ Check the tyre pressure of the running wheels.
Correct tyre pressure: 2 bar

After the first month or after 20 operating hours:

- ▶ Change the gearbox oil.

Every 6 months or after 100 operating hours:

- ▶ Change the gearbox oil.

16.2 Lubricating the Gearbox

- ▶ Stop the engine.
- ▶ Place the tiller on a level surface.
- ▶ Place the front wheel in the transport position.
- ▶ Set the blade spur to the highest level.

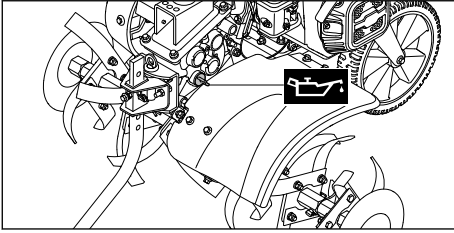

- ▶ Turn the gearbox oil cap anti-clockwise until it can be removed.
 - ▶ Remove the gearbox oil cap.
 - ▶ Add gearbox oil.
 - ▶ Place the gearbox oil cap on the filler neck.
 - ▶ Turn the gearbox oil cap clockwise and hand tighten.
- The filler neck is sealed.

16.3 Checking the Gearbox Oil Level

- ▶ Stop the engine.
- ▶ Place the tiller on a level surface.
- ▶ Place the front wheel in the transport position.
- ▶ Set the blade spur to the highest level.

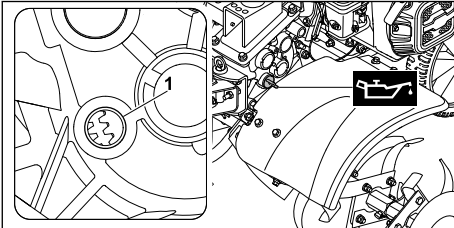

- ▶ Turn the gearbox oil cap anti-clockwise until it can be removed.
- ▶ Remove the gearbox oil cap.
- ▶ If there is no gearbox oil visible at filler neck (1):

- ▶ lubricate the gearbox.
 - ▶ If there is gearbox oil visible at filler neck (1):
 - ▶ there is enough gearbox oil in the gearbox.
 - ▶ Place the gearbox oil cap on the filler neck.
 - ▶ Turn the gearbox oil cap clockwise and hand tighten.
- The filler neck is sealed.

16.4 Changing the Gearbox Oil

- ▶ Stop the engine.
- ▶ Place the tiller on a level surface.
- ▶ Place the front wheel in the transport position.
- ▶ Set the blade spur to the highest level.

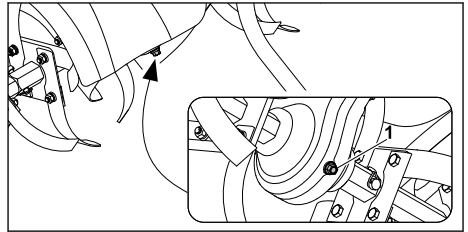

- ▶ Unscrew screw plug (1).
- ▶ Drain the gearbox oil into a suitable container.
- ▶ Screw in screw plug (1) and tighten.
- ▶ Add gearbox oil.

17 Repairing

17.1 Repairing the Cultivator and Blades

The cultivator and blades cannot be repaired by the user.

- ▶ If the cultivator or blades are damaged: Do not use your cultivator and contact your STIHL servicing dealer for assistance.

18 Troubleshooting

18.1 Remediating Tiller Faults

Fault	Cause	Remedy
Engine cannot be started.	Insufficient fuel in fuel tank.	▶ Refuel tiller.
	Main switch set to 0 position.	▶ Press main switch.
	Inferior, dirty or old fuel in tank.	▶ Use fresh, good quality unleaded petrol. ▶ Clean carburettor. ▶ Clean fuel line.
	Spark plug socket detached from spark plug or ignition lead	▶ Connect spark plug socket. ▶ Check connection between ignition lead and plug.

Fault	Cause	Remedy
	not properly fastened to socket.	
	Spark plug dirty, damaged or electrode gap incorrect.	<ul style="list-style-type: none"> ▶ Clean or replace spark plug. ▶ Adjust electrode gap.
	Oil bath air filter dirty.	▶ Clean or replace oil bath air filter.
	Engine flooded.	▶ Remove spark plug and dry; set main switch to 0 and pull starter rope repeatedly with spark plug removed.
	Carburettor iced up.	▶ Allow tiller to warm up to +10 °C.
Engine difficult to start or engine power deteriorating.	Water in fuel tank and carburettor or carburettor blocked.	▶ Empty fuel tank, clean fuel line and carburettor.
	Fuel tank contaminated.	▶ Clean fuel tank.
	Oil bath air filter dirty.	▶ Clean or replace oil bath air filter.
	Spark plug dirty.	▶ Clean or replace spark plug.
	Incorrect fuel used.	▶ Check fuel.
Engine overheating.	Cooling ribs dirty.	▶ Clean cooling ribs.
	Oil level in engine too low.	▶ Top up engine oil.
	Surface of engine covered in earth.	▶ Remove earth from engine.
	Engine speed too high.	▶ Reduce speed.
Engine running roughly.	Oil bath air filter dirty.	▶ Clean or replace oil bath air filter.
	Incorrect fuel used.	▶ Check fuel.
	Insufficient fuel in fuel tank.	▶ Refill fuel tank.
Heavy smoke formation.	Oil level in engine too high.	▶ Drain engine oil.
	Oil bath air filter dirty.	▶ Clean or replace oil bath air filter.
	Angle of machine inclination over 15°.	▶ Place machine in horizontal working position.
Excessive vibration during operation.	Engine mounting loose.	▶ Tighten engine mounting bolts.
Tilling performance reduced.	Hoes incorrectly installed.	▶ Install hoes correctly.
	Hoes worn.	▶ Replace hoes.
	Blade spur incorrectly set.	▶ Adjust blade spur.
	Blade spur incorrectly set.	▶ Adjust blade spur.
	Drive belt worn.	▶ Consult a STIHL specialist dealer.
Loud gearbox noise.	Incorrect oil level in gearbox.	▶ Check oil level in gearbox.
	Components in gearbox worn.	▶ Consult a STIHL specialist dealer.
Drive shaft does not rotate when clutch lever actuated.	Cable defective.	▶ Check or replace cable.
	Drive belt worn.	▶ Consult a STIHL specialist dealer.

Fault	Cause	Remedy
Oil leaking from gear-box or engine.	Components in gear-box or engine worn.	► Consult a STIHL specialist dealer.

19 Specifications

19.1 STIHL MH 610 Tiller

- Displacement: 212 cc
- Power: 4.4 kW (6.1 HP) at 3,600 rpm
- Drive shaft speed in first gear: 80 rpm
- Drive shaft speed in second gear: 110 rpm
- Drive shaft speed in reverse gear: 60 rpm
- Weight: 61 kg
- Maximum fuel tank capacity: 3.6 l
- Hoe diameter: 31 cm
- Maximum working width: 79 cm

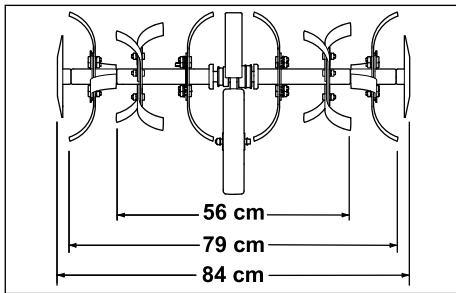

19.2 Sound Values and Vibration Values

The K value for the sound pressure level is 3 dB(A). The K value for the sound power level is 3 dB(A). The K value for the vibration values is 3 m/s².

- Sound pressure level L_{pA} measured in accordance with 2006/42/EC: 86 dB(A)
- Sound power level L_{WA} measured in accordance with 2000/14/EC: 101 dB(A)
- Vibration value a_{hv} , measured in accordance with EN 12096, handlebar: 6.90 m/s²

For information on compliance with Employers' Vibration Directive 2002/44/EC, see www.stihl.com/vib.

19.3 REACH

REACH is an EC regulation and stands for the Registration, Evaluation, Authorisation and Restriction of Chemical substances.

For information on compliance with the REACH regulation see www.stihl.com/reach.

20 Spare Parts and Accessories

20.1 Spare parts and accessories

STIHL These symbols indicate original STIHL spare parts and original STIHL accessories.

STIHL recommends the use of original STIHL spare parts and accessories.

Despite ongoing market observation, STIHL is unable to judge the reliability, safety and suitability of other manufacturers' spare parts and accessories; accordingly, STIHL cannot warrant for the use of those parts.

Original STIHL spare parts and original STIHL accessories are available from STIHL dealers.

21 Disposal

21.1 Disposing of the Tiller

Information on disposal is available from your local authority or from a STIHL dealer.

Improper disposal may be harmful to health and pollute the environment.

- Take STIHL products including packaging to a suitable collection point for recycling in accordance with local regulations.
- Do not dispose of the product with domestic waste.

22 EC Declaration of Conformity

22.1 STIHL MH 610.0 Tiller

STIHL Tirol GmbH
Hans Peter Stihl-Strasse 5
6336 Langkampfen

Austria

declares under our sole responsibility that

- design: tiller, petrol-driven
- manufacturer's brand: STIHL
- type: MH 610.0
- serial number: 6250

complies with the relevant provisions of Directives 2014/30/EU, 2006/42/EC, 2011/65/EU and has been developed and manufactured in accordance with the versions of the following

standards valid on the date of manufacture:
EN 709, EN ISO 14982, EN ISO 3744,
ISO 11094.

Name and address of relevant, named location:
TÜV SÜD Product Service GmbH
Ridlerstrasse 65
D-80339 Munich

The measured and guaranteed sound power levels were determined in accordance with Directive 2006/42/EC.

- Measured sound power level: 98.3 dB(A)
- Guaranteed sound power level: 101 dB(A)

The technical documents are stored in the Product Approval department at STIHL Tirol GmbH.

The year of manufacture and machine number are indicated on the tiller.

Langkampfen, 02.01.2020

STIHL Tirol GmbH

p.p. 

Matthias Fleischer, Head of Research and Development Division

p.p. 

Sven Zimmermann, Head of Quality Division

23 Safety Information for Tillers

23.1 Introduction

This chapter describes the general safety instructions preformulated in the standard EN 709:1997 + A4:2009 for petrol-driven tillers.

WARNING

- **Read all the safety instructions, instructions, illustrations and technical data provided with the tiller.** Failure to comply with the following instructions may cause electrical shock, fire and/or serious injury. **Keep all safety instructions and instructions for the future.**

23.2 General Information

- a) Read the instruction manual carefully. Ensure that you are familiar with the controls and proper use of the machine.

- b) Never allow children or other persons who are not familiar with the instruction manual to use the machine. Local regulations may specify a minimum age for users.
- c) Never work in the vicinity of other persons, particularly children, or pets.
- d) Be aware that the person operating the machine or the user is responsible for accidents involving third parties or damage to their property.

23.3 Preparatory Measures

- a) Always wear robust shoes and long trousers when working. Never operate the machine barefoot or in lightweight sandals.
- b) Inspect the area on which the machine is to be used and remove any objects that could be thrown up by the machine.
- c) **WARNING** - petrol is extremely flammable:
 - Fuel must only be stored in appropriate containers.
 - Refuel out of doors only and do not smoke during filling.
 - Re-filling with petrol must be performed before the engine is started. Never open the tank cap or top up petrol while the engine is running or hot.
 - If the petrol tank overflows, do not attempt to start the engine. The machine must be removed from the area contaminated with petrol. All attempts at starting must be avoided until the petrol fumes have dispersed.
 - For safety reasons, petrol tanks and tank caps must be replaced (regularly).
- d) Replace damaged exhaust silencers.
- e) Before using the machine, always visually inspect the tools for wear or damage. To avoid imbalance, worn or damaged parts and retaining pins must be replaced in pairs.

23.4 Handling

- a) Do not run the engine in an enclosed space where dangerous carbon monoxide may accumulate.
- b) Only work during the day or when there is enough light.
- c) Always ensure good stability on slopes.
- d) Only work at walking speed.
- e) For machines on wheels: only work at right-angles to and never up or down the slope.

- f) Be particularly careful when changing direction on a slope.
- g) Do not mow on excessively steep slopes.
- h) Be particularly careful when turning the machine around or pulling it towards you.
- i) Do not alter the basic setting of the engine or run it at excessive engine speeds.
- j) Start the engine carefully in accordance with the manufacturer's instructions and keep your feet a safe distance from the tool(s).
- k) Never put hands or feet on or underneath rotating parts.
- l) Never lift or carry a machine with the engine running.
- m) The engine must be stopped:
 - if you leave the machine;
 - before you refuel.
- n) The throttle valve must be closed when the engine is running on. If the machine has a petrol shut-off valve, it must be closed after working.

23.5 Maintenance and Storage

- a) Always make sure that all nuts, pins and bolts are securely tightened so the machine is in a safe operating condition.
- b) Never store the machine with petrol in the tank inside a building in which the petrol fumes could come into contact with naked flames or sparks or could be ignited.
- c) Allow the engine to cool down before storing the machine in an enclosed space.
- d) In order to prevent fire hazards, keep the engine and exhaust free from plant trimmings or leaking lubricant.
- e) In the interests of safety, replace all worn or damaged parts.
- f) If it is necessary to drain the tank, this must be done out of doors.

Table des matières

1	Préface.....	22
2	Informations concernant la présente Notice d'emploi.....	23
3	Vue d'ensemble.....	23
4	Prescriptions de sécurité.....	24
5	Préparation de la motobineuse.....	29
6	Assemblage de la motobineuse.....	30
7	Plein de carburant de la motobineuse.....	34

8	Réglage de la motobineuse pour l'utilisateur.....	34
9	Démarrage et arrêt de la motobineuse.....	35
10	Contrôle de la motobineuse.....	36
11	Utilisation de la motobineuse.....	37
12	Après le travail.....	38
13	Transport.....	38
14	Rangement.....	39
15	Nettoyage.....	39
16	Maintenance.....	39
17	Réparation.....	40
18	Dépannage.....	41
19	Caractéristiques techniques.....	42
20	Pièces de rechange et accessoires.....	43
21	Mise au rebut.....	43
22	Déclaration de conformité UE.....	43
23	Consignes de sécurité pour les motobineuses.....	44

1 Préface

Chère cliente, cher client,

Nous vous remercions d'avoir choisi un produit STIHL. Dans le développement et la fabrication de nos produits, nous mettons tout en œuvre pour garantir une excellente qualité répondant aux besoins de nos clients. Nos produits se distinguent par une grande fiabilité, même en cas de sollicitations extrêmes.

STIHL garantit également la plus haute qualité au niveau du service après-vente. Nos revendeurs spécialisés fournissent des conseils compétents, aident nos clients à se familiariser avec nos produits et assurent une assistance technique complète.

STIHL se déclare résolument en faveur d'un développement durable et d'une gestion responsable de la nature. La présente Notice d'emploi vous aidera à utiliser votre produit STIHL en toute sécurité et dans le respect de l'environnement, pendant toute sa longue durée de vie.

Nous vous remercions de votre confiance et vous souhaitons beaucoup de plaisir avec votre produit STIHL.



Dr. Nikolas Stihl

IMPORTANT ! LIRE CETTE NOTICE AVANT D'UTILISER CE PRODUIT ET LA CONSERVER PRÉCIEUSEMENT.

2 Informations concernant la présente Notice d'emploi

2.1 Documents applicables

Les consignes de sécurité locales s'appliquent.

- ▶ Outre le présent manuel d'utilisation, lire, comprendre et conserver les documents suivants :
 - Notice d'utilisation du moteur STIHL EHC 600

2.2 Marquage des avertissements dans le texte

DANGER

- Attire l'attention sur des dangers causant des blessures graves, voire mortelles.
 - ▶ Les mesures indiquées peuvent éviter des blessures graves, voire mortelles.

AVERTISSEMENT

- Attire l'attention sur des dangers qui **peuvent** causer des blessures graves, voire mortelles.
 - ▶ Les mesures indiquées peuvent éviter des blessures graves, voire mortelles.

AVIS

- Attire l'attention sur des dangers pouvant causer des dégâts matériels.
 - ▶ Les mesures indiquées peuvent éviter des dégâts matériels.

2.3 Symboles employés dans le texte



Ce symbole renvoie à un chapitre de la présente Notice d'emploi.

3 Vue d'ensemble

3.1 Motobineuse

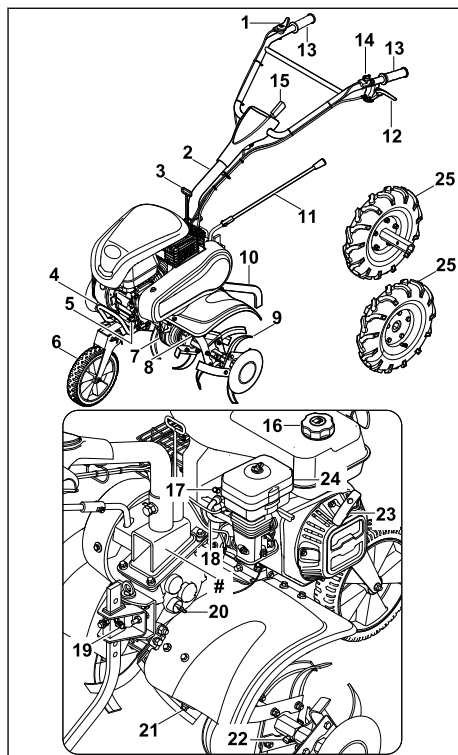

1 Levier des gaz

Le levier des gaz sert à accélérer le moteur.

2 Guidon

Le guidon permet de tenir, de guider et de transporter la motobineuse.

3 Levier d'embrayage du réglage latéral

Le levier d'embrayage du réglage latéral sert à régler latéralement le guidon.

4 Poignée de transport

La poignée de transport sert à porter la motobineuse.

5 Bouchon d'huile moteur

Le bouchon d'huile moteur obture l'ouverture de remplissage d'huile moteur.

6 Train de roulement

Le train de roulement sert à transporter la motobineuse.

7 Carter de transmission

Le carter de transmission recouvre la transmission.

8 Protection

La protection protège l'utilisateur des objets projetés vers le haut et de tout contact avec les fraises.

9 Fraise

La fraise travaille le sol.

10 Éperon de terrage

L'éperon de terrage sert à réguler la vitesse de travail et la profondeur de travail.

11 Levier de vitesses

Le levier de vitesses sert à régler les vitesses.

12 Levier d'embrayage

Le levier d'embrayage embraye et débraye l'arbre de sortie.

13 Poignée

Les poignées permettent d'utiliser, de tenir et de guider la motobineuse.

14 Interrupteur marche/arrêt

L'interrupteur marche/arrêt sert à démarrer et arrêter le moteur.

15 Levier

Le levier permet de régler la hauteur du guidon.

16 Bouchon du réservoir à carburant

Le bouchon du réservoir à carburant obture l'ouverture de remplissage de l'essence.

17 Bougie d'allumage

La bougie d'allumage enflamme le carburant dans le moteur.

18 Cosse de bougie d'allumage

La cosse de bougie d'allumage relie le câble d'allumage à la bougie d'allumage.

19 Fixation d'éperon de terrage

La fixation d'éperon de terrage se compose d'un goujon et d'une goupille fendue et bloque l'éperon de terrage.

20 Bouchon d'huile de transmission

Le bouchon d'huile de transmission obture l'ouverture de remplissage d'huile de transmission.

21 Vis de fermeture

La vis de fermeture obture l'ouverture de vidange de l'huile de transmission.

22 Goupille

La goupille bloque la fraise.

23 Poignée de démarrage

La poignée de démarrage sert à démarrer le moteur.

24 Filtre à air à bain d'huile

Le filtre à air à bain d'huile filtre l'air aspiré du moteur.

25 Roue de transport

Les roues de transport servent à transporter la motobineuse.

Plaque signalétique avec numéro de machine**3.2 Symboles**

Les symboles peuvent se trouver sur la motobineuse. Ils ont la signification suivante :



Niveau de puissance acoustique garanti conformément à la directive 2000/14/EC en dB(A) pour pouvoir comparer les émissions sonores des produits.



Ne pas jeter le produit avec les ordures ménagères.



Indique la position de l'interrupteur marche/arrêt.



Si le levier d'embrayage est enfoncé : l'entraînement est activé.
Si le levier d'embrayage n'est pas enfoncé : l'entraînement est désactivé.



Indique la vitesse enclenchée.

4 Prescriptions de sécurité**4.1 Symboles d'avertissement**

Les symboles d'avertissement placés sur la motobineuse ont la signification suivante :



Respecter toutes les consignes de sécurité et les mesures associées.



Lire, comprendre et conserver le manuel d'utilisation.



Respecter les consignes de sécurité et les mesures associées concernant la projection d'objets vers le haut.



Respecter la distance de sécurité.



Ne pas toucher les fraises en rotation.



Retirer la cosse de bougie d'allumage lors du transport, du remisage, de l'entretien ou des réparations.



Porter une protection acoustique.



Ne pas toucher les surfaces brûlantes.



4.2 Utilisation conforme du produit

La motobineuse STIHL MH 610 sert à aérer et travailler les sols, à incorporer des additifs pour sols et à creuser des sillons.

La largeur de travail formée par les fraises ne doit pas dépasser 79 cm.

▲ AVERTISSEMENT

- En cas d'utilisation non conforme de la motobineuse, les personnes risquent des blessures graves, voire la mort et des dommages matériels peuvent survenir.
 - ▶ Utiliser la motobineuse comme décrit dans le présent manuel d'utilisation et dans la notice d'utilisation du moteur.

4.3 Exigences concernant l'utilisateur

▲ AVERTISSEMENT

- Les personnes sans expérience ne peuvent pas percevoir les dangers de la motobineuse ni en évaluer les risques. L'utilisateur ou d'autres personnes risquent des blessures graves, voire la mort.



▶ Lire, comprendre et conserver le manuel d'utilisation.

- ▶ Si la motobineuse est confiée à une autre personne : lui remettre le manuel d'utilisation de la motobineuse et du moteur.
- ▶ Veiller à ce que l'utilisateur respecte les exigences suivantes :
 - L'utilisateur est reposé.
 - L'utilisateur possède les capacités physiques, sensorielles et mentales pour

pouvoir se servir de la motobineuse. Si les capacités physiques, sensorielles ou mentales de l'utilisateur sont limitées, ce dernier doit utiliser l'appareil uniquement sous la surveillance ou selon les instructions d'une personne responsable.

- L'utilisateur est en mesure de reconnaître et d'évaluer les dangers de la motobineuse.
 - L'utilisateur est responsable des accidents et des dommages éventuels.
 - L'utilisateur est majeur ou a été formé conformément aux réglementations nationales en vigueur.
 - L'utilisateur a obtenu d'un revendeur spécialisé STIHL ou d'une personne qualifiée les instructions nécessaires à la première utilisation de la motobineuse.
 - L'utilisateur ne se trouve pas sous l'influence d'alcool, de médicaments ni de drogue.
- ▶ En cas de doute : demander conseil à un revendeur spécialisé STIHL.

4.4 Vêtements et équipement

▲ AVERTISSEMENT

- Lors de l'utilisation, les cheveux longs peuvent être pris dans la motobineuse. L'utilisateur risque de se blesser gravement.
 - ▶ Nouer les cheveux longs et veiller à ce qu'ils ne puissent pas être pris dans la motobineuse.
- Pendant l'utilisation, des objets peuvent être projetés à vitesse élevée. L'utilisateur risque de se blesser.
 - ▶ Porter des lunettes de protection ajustées. Des lunettes de protection adaptées, certifiées conformément à la norme EN 166 ou aux dispositions nationales en vigueur, sont disponibles dans le commerce et portent le marquage correspondant.
 - ▶ Porter un pantalon en tissu résistant.
- Du bruit est émis pendant l'utilisation. Le bruit peut nuire à l'audition.
 - ▶ Porter une protection acoustique.



- De la poussière peut être soulevée lors de l'utilisation. Inspirer de la poussière est dangereux pour la santé et peut déclencher des réactions allergiques.

- ▶ En cas de soulèvement de poussière : porter un masque de protection antipoussière.
- Des vêtements inadaptés peuvent s'accrocher dans les branchages, les broussailles et dans la motobineuse. S'il ne porte pas des vêtements appropriés, l'utilisateur risque de se blesser gravement.
 - ▶ Porter des vêtements ajustés.
 - ▶ Retirer écharpe et bijoux.
- Pendant le travail, l'utilisateur peut entrer en contact avec les fraises. L'utilisateur risque de se blesser gravement.
 - ▶ Porter des bottes de sécurité à bouts en acier.
 - ▶ Porter un pantalon en tissu résistant.
- Lors du nettoyage ou de l'entretien, l'utilisateur peut entrer en contact avec les fraises. L'utilisateur risque de se blesser.
 - ▶ Porter des gants de protection en matière résistante.
- L'utilisateur risque de glisser s'il ne porte pas de chaussures de sécurité adaptées. L'utilisateur risque de se blesser.
 - ▶ Porter des chaussures de sécurité solides et fermées à semelle antidérapante.

4.5 Zone de travail et environnement

▲ AVERTISSEMENT

- Les personnes n'intervenant pas dans l'utilisation de la motobineuse, les enfants et les animaux ne peuvent pas percevoir les dangers potentiels ni évaluer les risques liés à la projection d'objets. Les personnes n'intervenant pas dans l'utilisation de l'appareil, les enfants et les animaux risquent des blessures graves et des dommages matériels peuvent survenir.



- ▶ Tenir les personnes n'intervenant pas dans l'utilisation de l'appareil, les enfants et les animaux éloignés de la zone de danger.
- ▶ Maintenir une distance avec les objets concernés.
- ▶ Ne pas laisser la motobineuse sans surveillance.
- ▶ Veiller à ce que les enfants ne puissent pas jouer avec la motobineuse.
- Lorsque le moteur tourne, des gaz d'échappement brûlants sortent du silencieux. Les gaz d'échappement brûlants peuvent enflammer des matériaux inflammables et provoquer des incendies.
 - ▶ Écarter les matériaux facilement inflammables du flux des gaz d'échappement.

4.6 Bon état pour une utilisation en toute sécurité

4.6.1 Motobineuse

- La motobineuse est en bon état de fonctionnement si les conditions suivantes sont réunies :
- La motobineuse est intacte.
 - Les fraises ou les roues de transport sont montées par paire.
 - Aucune essence ne s'échappe de la motobineuse.
 - Le bouchon du réservoir à carburant est fermé.
 - Aucune huile moteur ne s'échappe de la motobineuse.
 - Le bouchon d'huile moteur est fermé.
 - Le filtre à air à bain d'huile est fermé.
 - Aucune huile de transmission ne s'échappe du carter de transmission.
 - Le bouchon d'huile de transmission est fermé.
 - La vis de fermeture est fermée.
 - La motobineuse est propre.
 - Les éléments de commande fonctionnent et n'ont pas été modifiés.
 - Les fraises ou les roues de transport sont montées correctement.
 - Des accessoires d'origine STIHL adaptés sont montés sur cette motobineuse.
 - Les accessoires sont montés correctement.

▲ AVERTISSEMENT

- Les composants ne peuvent plus fonctionner correctement s'ils sont en mauvais état de fonctionnement, des dispositifs de sécurité peuvent être désactivés et du carburant peut s'échapper. Les personnes risquent des blessures graves, voire la mort.
 - ▶ Utiliser une motobineuse intacte.
 - ▶ Si de l'essence s'échappe de la motobineuse : ne pas utiliser la motobineuse et demander conseil à un revendeur spécialisé STIHL.
 - ▶ Fermer le bouchon du réservoir à carburant.
 - ▶ Si de l'huile moteur s'échappe de la motobineuse : ne pas utiliser la motobineuse et demander conseil à un revendeur spécialisé STIHL.
 - ▶ Fermer le bouchon d'huile moteur.
 - ▶ Si de l'huile de transmission s'échappe de la motobineuse : ne pas utiliser la motobineuse et demander conseil à un revendeur spécialisé STIHL.
 - ▶ Fermer le bouchon d'huile de transmission.
 - ▶ La vis de fermeture est bien serrée.

- ▶ Si la motobineuse est sale : nettoyer la motobineuse.
 - ▶ Ne pas modifier la motobineuse. Exception : montage des fraises ou des roues de transport.
 - ▶ Si les éléments de commande ne fonctionnent pas : ne pas utiliser la motobineuse.
 - ▶ Monter des accessoires d'origine STIHL adaptés à cette motobineuse.
 - ▶ Monter les fraises ou roues de transport comme indiqué dans le présent manuel d'utilisation.
 - ▶ Monter les accessoires comme indiqué dans le présent manuel d'utilisation ou dans celui de l'accessoire correspondant.
 - ▶ Ne pas introduire d'objets dans les ouvertures de la motobineuse.
 - ▶ Remplacer les pictogrammes usés ou endommagés.
 - ▶ En cas de doute : demander conseil à un revendeur spécialisé STIHL.
- ▶ Ne pas faire le plein à proximité du feu.
 - ▶ Avant de faire le plein, arrêter le moteur et le laisser refroidir.
 - ▶ Si le réservoir doit être vidé : effectuer l'opération à l'air libre.
 - ▶ Démarrer le moteur à au moins 3 m de distance de l'endroit où le plein a été fait.
 - ▶ Ne jamais remiser la motobineuse à l'intérieur d'un bâtiment si de l'essence se trouve dans le réservoir.
- L'inhalation de vapeurs d'essence peut empoisonner les personnes.
 - ▶ Ne pas inhaler les vapeurs d'essence.
 - ▶ Faire le plein dans un lieu bien aéré.
 - La motobineuse s'échauffe pendant l'utilisation. L'essence se dilate, ce qui peut créer une surpression dans le réservoir à carburant. Si l'on ouvre le bouchon du réservoir à carburant, de l'essence peut jaillir. Les projections d'essence peuvent s'enflammer. L'utilisateur risque de se blesser gravement.
 - ▶ Laisser tout d'abord refroidir la motobineuse, puis ouvrir le bouchon du réservoir à carburant.
 - Les vêtements entrant en contact avec de l'essence sont plus facilement inflammables. Les personnes risquent des blessures graves, voire la mort et des dommages matériels peuvent survenir.
 - ▶ Si des vêtements entrent en contact avec de l'essence : changer de vêtements.

4.6.2 Fraises

Les fraises sont en bon état de fonctionnement si les conditions suivantes sont réunies :

- Les fraises sont intactes.
- Les fraises ne sont pas déformées.
- Les fraises sont montées correctement.

▲ AVERTISSEMENT

- L'utilisateur risque de perdre le contrôle de la motobineuse si celle-ci n'est pas en bon état de fonctionnement. Les personnes risquent des blessures graves.
 - ▶ Utiliser des fraises intactes.
 - ▶ En cas de doute : demander conseil à un revendeur spécialisé STIHL.

4.7 Carburant et ravitaillement

▲ AVERTISSEMENT

- Le carburant utilisé pour cette motobineuse est l'essence. L'essence est extrêmement inflammable. Si l'essence entre en contact avec une flamme nue ou des objets brûlants, elle peut provoquer des incendies ou des explosions. Les personnes risquent des blessures graves, voire la mort et des dommages matériels peuvent survenir.
 - ▶ Protéger l'essence de la chaleur et du feu.
 - ▶ Ne pas renverser d'essence.
 - ▶ Si de l'essence est renversée : essuyer l'essence à l'aide d'un chiffon et ne tenter de démarrer le moteur que lorsque tous les éléments de la motobineuse sont secs.
 - ▶ Ne pas fumer.
- L'essence qui a débordé peut s'enflammer. Les personnes risquent des blessures graves, voire la mort et des dommages matériels peuvent survenir.
 - ▶ Nettoyer les surfaces souillées par de l'essence.
 - ▶ Éviter des tentatives de démarrage tant que les vapeurs d'essence ne se sont pas dissipées.

- Le système d'allumage de la motobineuse génère des étincelles. Des étincelles peuvent survenir à l'extérieur et dans un environnement facilement inflammable et explosif, elles risquent de déclencher des incendies et des explosions. Les personnes risquent des blessures graves, voire la mort et des dommages matériels peuvent survenir.
 - ▶ Utiliser les bougies d'allumage décrites dans la notice d'utilisation du moteur.
 - ▶ Visser la bougie d'allumage et la serrer.
 - ▶ Enfoncer fermement la cosse de bougie d'allumage.
- La motobineuse peut être détériorée si elle est ravitaillée avec de l'essence non adaptée au moteur.
 - ▶ Utiliser de l'essence fraîche sans plomb, de marque.
 - ▶ Respecter les consignes figurant dans la notice d'utilisation du moteur.

4.8 Utilisation

▲ AVERTISSEMENT

- Si l'utilisateur ne démarre pas correctement le moteur, il risque de perdre le contrôle de la motobineuse. L'utilisateur risque des blessures graves.
 - ▶ Démarrer le moteur comme décrit dans le présent manuel d'utilisation.
- Dans certaines situations, il est possible que l'utilisateur ne puisse plus travailler en toute concentration. L'utilisateur risque de perdre le contrôle de la motobineuse, de trébucher, de tomber et de se blesser grièvement.
 - ▶ Travailler avec calme et de façon réfléchie.
 - ▶ Si les conditions de lumière et de visibilité sont mauvaises : ne pas utiliser la motobineuse.
 - ▶ Utiliser la motobineuse seule.
 - ▶ Guider les fraises près du sol.
 - ▶ Faire attention aux obstacles.
 - ▶ Ne pas basculer la motobineuse.
 - ▶ En cas d'utilisation sur des sols rocailleux ou durs : ne pas travailler pleins gaz.
 - ▶ Se positionner sur le sol de manière stable et garder l'équilibre.
 - ▶ En cas de signes de fatigue : faire une pause.
 - ▶ En cas d'utilisation sur un terrain en pente : travailler perpendiculairement à la pente.
 - ▶ Ne pas travailler sur des versants présentant une pente de plus de 15° (26,8 %).
- Lorsque le moteur tourne, des gaz d'échappement sont générés. Des gaz d'échappement inhalés peuvent empoisonner les personnes.

- ▶ Ne pas inhaler les gaz d'échappement.
 - ▶ Utiliser la motobineuse dans un lieu bien aéré.
 - ▶ En cas de nausée, de maux de tête, de troubles visuels, auditifs ou d'étourdissements : arrêter le travail et consulter un médecin.
- Si l'utilisateur porte une protection acoustique et que le moteur tourne, l'utilisateur ne percevoir et n'évaluer les bruits que de manière limitée.
 - ▶ Travailler avec calme et de façon réfléchie.
 - Les fraises en rotation peuvent couper l'utilisateur. L'utilisateur risque des blessures graves.



- ▶ Ne pas toucher les fraises en rotation.
- Si les fraises sont bloquées contre un objet et que l'utilisateur accélère, la motobineuse risque d'être endommagée.
 - ▶ Couper le moteur. Alors seulement, retirer l'objet.
 - Si la motobineuse présente un comportement différent ou inhabituel pendant l'utilisation, il est possible que son état ne respecte pas les conditions de sécurité. Les personnes peuvent être gravement blessées et des dommages matériels peuvent survenir.
 - ▶ Arrêter le travail et s'adresser à un revendeur spécialisé STIHL.
 - Lors de son utilisation, la motobineuse peut générer des vibrations.
 - ▶ Porter des gants.
 - ▶ Faire des pauses.
 - ▶ En cas de signes de troubles de la circulation sanguine : consulter un médecin.
 - Une fois le levier d'embrayage relâché, les fraises continuent de tourner un court instant. Les personnes risquent des blessures graves.
 - ▶ Attendre que les fraises ne tournent plus.

▲ DANGER

- En cas d'utilisation à proximité de câbles électriques, les fraises risquent de les toucher et de les endommager. L'utilisateur risque des blessures graves, voire la mort.
 - ▶ Ne pas utiliser à proximité de câbles électriques.

4.9 Transport

▲ AVERTISSEMENT

- Pendant le travail, le carter de transmission peut devenir très chaud. L'utilisateur risque de se brûler.

- ▶ Ne pas toucher le carter de transmission brûlant.
- Pendant le transport, la motobineuse peut se renverser ou bouger. Les personnes peuvent être blessées et des dommages matériels peuvent survenir.
 - ▶ Couper le moteur.



- ▶ Retirer la cosse de bougie d'allumage.
- ▶ Sécuriser la motobineuse avec des sangles, des courroies ou un filet pour qu'elle ne bascule pas et ne puisse pas bouger.
- Après que le moteur a fonctionné, le silencieux et le moteur peuvent être brûlants. L'utilisateur risque de se brûler.
 - ▶ Basculer et pousser la motobineuse en direction de l'utilisateur.
- La motobineuse est lourde. L'utilisateur risque de se blesser s'il porte seul la motobineuse.
 - ▶ Porter des gants.
 - ▶ Porter la motobineuse à deux.

4.10 Remisage

▲ AVERTISSEMENT

- Les enfants ne sont pas en mesure de reconnaître et d'évaluer les dangers de la motobineuse. Les enfants risquent des blessures graves.
 - ▶ Couper le moteur.
 - ▶ Conserver la motobineuse hors de portée des enfants.
- Les contacts électriques de la motobineuse et les pièces métalliques peuvent subir une corrosion due à l'humidité. La motobineuse peut être endommagée.
 - ▶ Conserver la motobineuse au propre et au sec.

4.11 Nettoyage, entretien et réparation

▲ AVERTISSEMENT

- Si le moteur tourne au cours du nettoyage, de l'entretien ou de la réparation du moteur, les fraises peuvent démarrer involontairement. Les personnes risquent de se blesser gravement et des dommages matériels peuvent survenir.
 - ▶ Arrêter le moteur.



- ▶ Retirer la cosse de bougie d'allumage.







- Après que le moteur a fonctionné, le silencieux et le moteur peuvent être brûlants. Les personnes risquent de se brûler.
 - ▶ Attendre que le silencieux et le moteur aient refroidi.
- Pendant le travail, le carter de transmission peut devenir très chaud. L'utilisateur risque de se brûler.
 - ▶ Ne pas toucher le carter de transmission brûlant.
- Des produits de nettoyage agressifs, le nettoyage au jeu d'eau ou avec des objets pointus risquent d'endommager la motobineuse ou les fraises. Si la motobineuse ou les fraises ne sont pas nettoyées correctement, certains composants peuvent ne plus fonctionner correctement et des dispositifs de sécurité peuvent être désactivés. Les personnes risquent de se blesser gravement.
 - ▶ Nettoyer la motobineuse et les fraises comme décrit dans le présent manuel d'utilisation.
- Si la motobineuse ou les fraises ne sont pas entretenues ou réparées comme décrit dans le présent manuel d'utilisation, des composants ne peuvent plus fonctionner correctement et des dispositifs de sécurité peuvent être désactivés. Les personnes risquent des blessures graves, voire la mort.
 - ▶ Réaliser l'entretien ou la réparation de la motobineuse et des fraises comme décrit dans le présent manuel d'utilisation.
- Lors du nettoyage des fraises, l'utilisateur peut se couper sur des tranchants affûtés. L'utilisateur risque de se blesser.
 - ▶ Porter des gants de protection en matière résistante.

5 Préparation de la motobineuse

5.1 Préparation de la motobineuse

Avant chaque utilisation, effectuer impérativement les opérations suivantes :

- ▶ S'assurer que les composants suivants sont en bon état de fonctionnement :
 - Motobineuse, 4.6.1.
 - Fraises, 4.6.2.
- ▶ Nettoyer la motobineuse, 15.1.
- ▶ Monter les fraises, 6.1.1.
- ▶ Monter l'éperon de terrage, 6.3.
- ▶ Monter le train de roulement, 6.4.
- ▶ Monter le guidon, 6.5.
- ▶ Monter la protection et les capots, 6.6.
- ▶ Monter le levier de vitesses, 6.7.

- ▶ Remplir d'huile de transmission,  6.8.
- ▶ Contrôler le niveau d'huile de transmission,  16.3
- ▶ Faire l'appoint d'huile moteur,  6.9.
- ▶ Remplir le filtre à air à bain d'huile,  6.10.
- ▶ Faire le plein de carburant de la motobineuse,  7.1.
- ▶ Régler le guidon pour l'utilisateur,  8
- ▶ Contrôler les éléments de commande,  10.1.
- ▶ Si les différentes opérations n'ont pas pu être effectuées : ne pas utiliser la motobineuse et demander conseil à un revendeur spécialisé STIHL.

6 Assemblage de la motobineuse

6.1 Montage et démontage des fraises

6.1.1 Montage des fraises

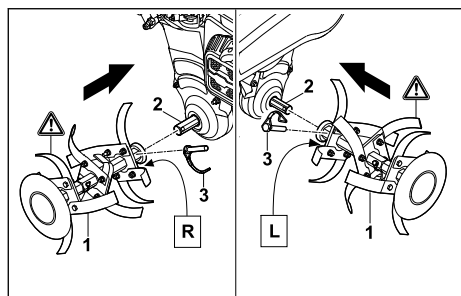

- ▶ Pousser les fraises (1) sur l'arbre de sortie (2) de manière à ce que les alésages coïncident.
- ▶ Insérer les gouilles (3) dans les alésages de l'arbre de sortie (2) et fermer l'arceau de sécurité.

Les fraises (1) sont sécurisées.

6.1.2 Démontage des fraises

- ▶ Couper le moteur.
- ▶ Retirer les gouilles.
- ▶ Démontez les fraises.
- ▶ Pousser les gouilles à travers les alésages de l'arbre de sortie.

Les gouilles sont à conserver.

6.2 Montage et démontage des roues de transport

6.2.1 Montage des roues de transport

- ▶ Couper le moteur.
- ▶ Ouvrir la valve sur les roues de transport et laisser l'air s'échapper.

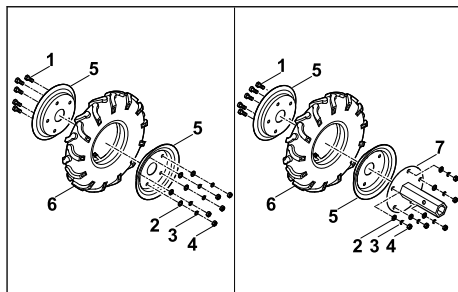

- ▶ Démontez les vis (1) avec les rondelles (2), les rondelles bombées (3) et les écrous (4).
- ▶ Déposer les moitiés de jantes (5) des pneumatiques en caoutchouc (6).
- ▶ Placer les moitiés de jante (5) et le support d'axe (7) sur les pneumatiques en caoutchouc (6) de manière à ce que les alésages coïncident.
- ▶ Insérer les vis (1).
- ▶ Insérer les rondelles (2) et les rondelles bombées (3) sur les vis (1).
- ▶ Visser les écrous (4) et les serrer à fond.

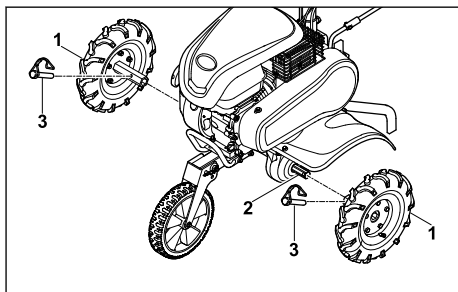

- ▶ Pousser les roues de transport (1) sur l'arbre de sortie (2) de manière à ce que les alésages coïncident.
 - ▶ Insérer les gouilles (3) dans les alésages de l'arbre de sortie (2) et fermer l'arceau de sécurité.
- Les roues de transport (1) sont sécurisées.

6.2.2 Démontage des roues de transport

- ▶ Couper le moteur.
 - ▶ Retirer les gouilles.
 - ▶ Démontez les roues de transport.
 - ▶ Pousser les gouilles à travers les alésages de l'arbre de sortie.
- Les gouilles sont à conserver.

6.3 Montage de l'éperon de terrage

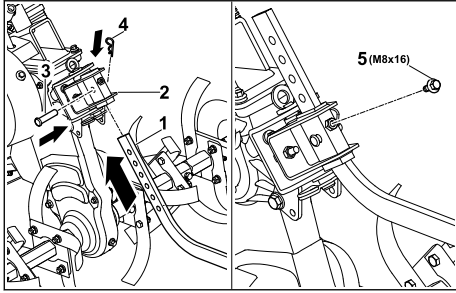

- ▶ Insérer l'éperon de terrage (1) dans l'adaptateur (2) par le bas, de sorte que l'alésage de l'adaptateur (2) coïncide avec l'alésage le plus bas de l'éperon de terrage (1).
- ▶ Mettre en place le goujon (3).
- ▶ Pousser la goupille fendue (4) à travers l'alésage du goujon (3).
- ▶ Insérer la vis (5) et la serrer.
L'éperon de terrage est sécurisé.

6.4 Montage du train de roulement

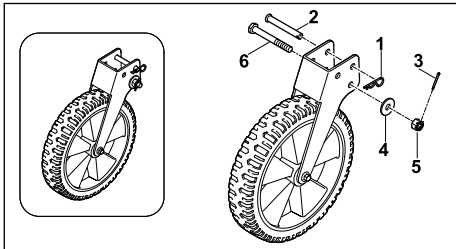

- ▶ Extraire la goupille fendue (1) et retirer le goujon (2).
- ▶ Retirer la goupille fendue (3), dévisser l'écrou crénelé (4), déposer la rondelle (5) et enlever la vis (6).

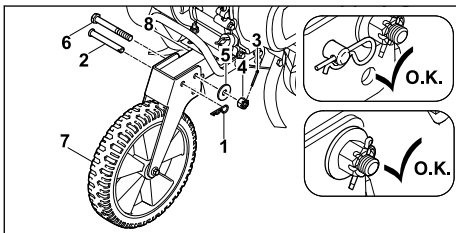

- ▶ Pousser le train de roulement (7) sur le châssis (8) de manière à ce que les alésages coïncident.
- ▶ Insérer la vis (6) dans l'alésage arrière.
- ▶ Placer la rondelle (5) sur la vis (6).
- ▶ Visser l'écrou crénelé (4) et le serrer à fond.

- ▶ Pousser la goupille fendue (3) à travers l'écrou crénelé (4).
L'écrou crénelé (5) est sécurisé.
- ▶ Mettre en place le goujon (2) dans l'alésage avant.
- ▶ Pousser la goupille fendue (1) à travers l'alésage du goujon (2).
Le goujon (2) est sécurisé et le train de roulement (7) est fixé.

Il ne faut plus démonter le train de roulement.

6.5 Montage du guidon

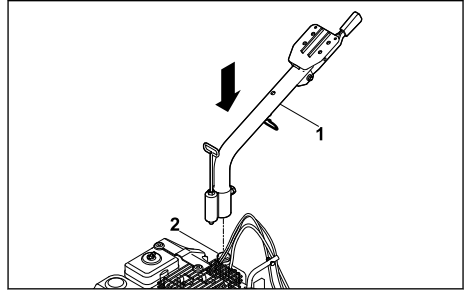

- ▶ Placer la partie inférieure du guidon (1) sur le support (2).

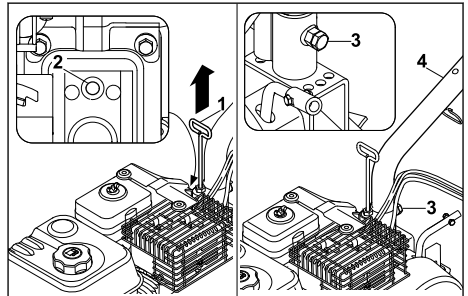

- ▶ Relever le levier (1), le pivoter et l'enclencher en position médiane (2).
- ▶ Insérer la vis (3).
La partie inférieure du guidon (4) est fixée.

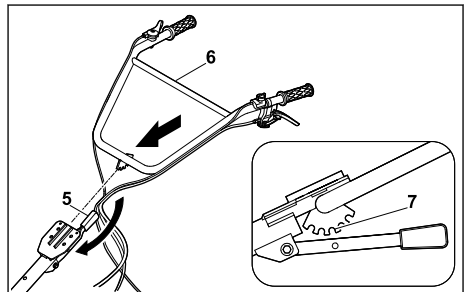

- ▶ Pousser le levier (5) vers le bas et le maintenir dans cette position.
 - ▶ Mettre en place la partie supérieure du guidon (6).
 - ▶ Relâcher le levier (5) et enclencher la partie supérieure du guidon (6) sur la position de réglage médiane (7).
- La partie supérieure du guidon (6) est fixée.

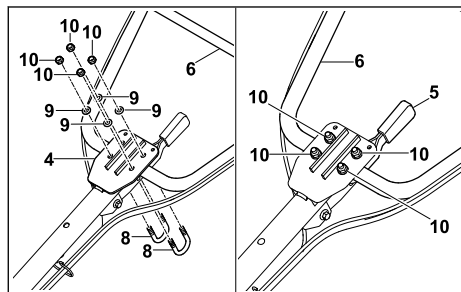

- ▶ Placer l'arceau à visser (8) sur la partie inférieure du guidon (4).
- ▶ Fixer la partie supérieure du guidon (6) avec l'arceau à visser (8), les rondelles (9) et les écrous (10).
- ▶ Serrer les écrous (10) de sorte que la partie supérieure du guidon (6) soit réglable à l'ouverture du levier (5).

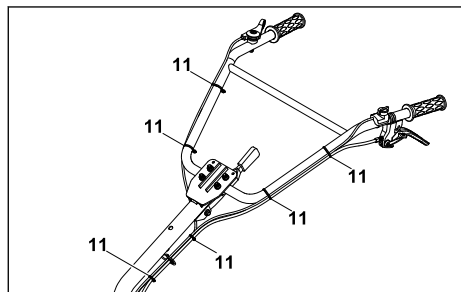

- ▶ Fixer les câbles de commande à l'aide de serre-câbles (11) à intervalles réguliers sur le guidon.

6.6 Montage de la protection et des capots

6.6.1 Montage de la protection

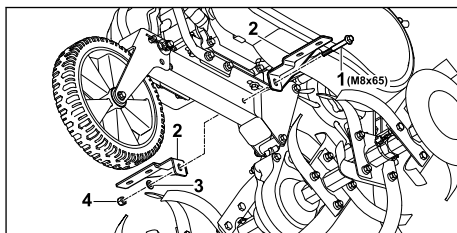

- ▶ Placer la vis (1) avec les supports (2) de sorte que les alésages coïncident.
- ▶ Placer la rondelle (3) sur la vis (1).
- ▶ Visser l'écrou (4) et le serrer à fond.

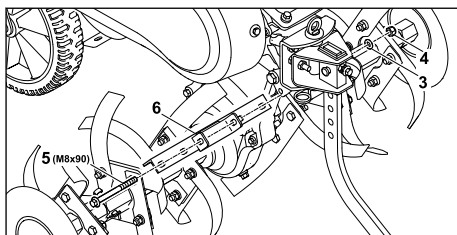

- ▶ Mettre en place la vis (5) avec le support (6).
- ▶ Placer la rondelle (3) sur la vis (5).
- ▶ Visser l'écrou (4) et le serrer à fond.

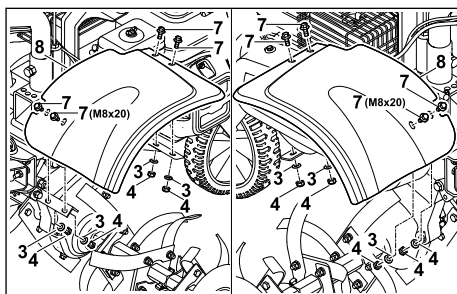

- ▶ Mettre en place les vis (7) avec la tôle de protection (8).
- ▶ Placer les rondelles (3) sur les vis (7).
- ▶ Visser les écrous (4) et les serrer à fond.

6.6.2 Montage des capots

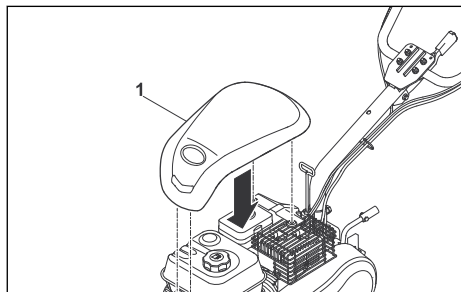

- ▶ Mettre en place le capot (1).

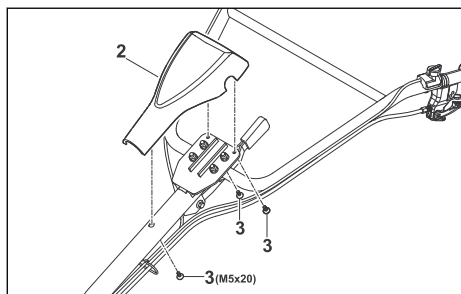

- ▶ Mettre le capot (2) sur le guidon.
- ▶ Insérer les vis (3).

6.7 Montage du levier de vitesses

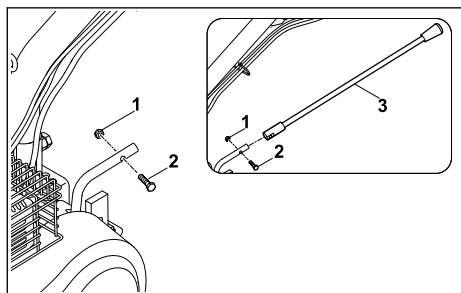

- ▶ Dévisser l'écrou (1) et retirer la vis (2).
- ▶ Pousser le levier de vitesses (3) sur le support de manière à ce que les alésages coïncident.
- ▶ Insérer la vis (2).
- ▶ Visser l'écrou (1) et le serrer à fond.

6.8 Remplissage d'huile de transmission

L'huile de transmission lubrifie et refroidit la transmission de la motobineuse.

AVIS

- À la livraison, aucune huile de transmission n'est remplie dans le réservoir. Un démarrage du moteur sans ou avec trop peu d'huile de transmission peut endommager la motobineuse.
 - ▶ Avant le démarrage, contrôler le niveau d'huile de transmission et faire l'appoint si nécessaire.
-
- ▶ Couper le moteur.
 - ▶ Placer la motobineuse sur une surface plane.
 - ▶ À l'aide d'un chiffon humide, nettoyer la zone autour du bouchon d'huile de transmission.

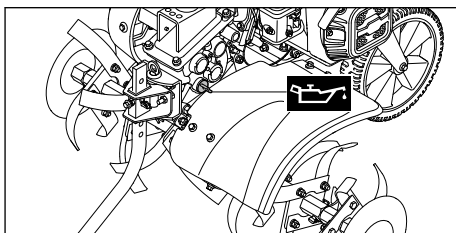

- ▶ Tourner le bouchon d'huile de transmission dans le sens inverse des aiguilles d'une montre jusqu'à ce qu'il puisse être retiré.
- ▶ Déposer le bouchon d'huile de transmission.
- ▶ Verser 1,25 l d'huile de transmission SAE10W30 en veillant à ne pas en renverser.
- ▶ Mettre le bouchon d'huile de transmission sur la tubulure de remplissage.
- ▶ Visser le bouchon d'huile de transmission dans le sens des aiguilles d'une montre et le serrer à la main.
La tubulure de remplissage est fermée.

6.9 Plein d'huile moteur

L'huile moteur lubrifie et refroidit le moteur.

La spécification de l'huile moteur et la quantité de remplissage sont indiquées dans la notice d'utilisation du moteur.

AVIS

- À la livraison, aucune huile moteur n'est remplie dans le réservoir. Un démarrage du moteur sans ou avec trop peu d'huile moteur peut endommager la motobineuse.
 - ▶ Avant chaque démarrage, contrôler le niveau d'huile moteur et faire l'appoint si nécessaire.
-
- ▶ Verser l'huile moteur comme indiqué dans la notice d'utilisation du moteur.

6.10 Remplissage du filtre à air à bain d'huile

Le filtre à air à bain d'huile filtre l'air aspiré du moteur.

AVIS

- À la livraison, aucune huile moteur n'est remplie dans le filtre à air à bain d'huile. Un démarrage du moteur sans ou avec trop peu d'huile moteur dans le filtre à air à bain d'huile peut endommager la motobineuse.
 - ▶ Avant le démarrage, contrôler le niveau d'huile moteur dans le filtre à air à bain d'huile et faire l'appoint si nécessaire.

La spécification de l'huile moteur et la quantité de remplissage sont indiquées dans la notice d'utilisation du moteur.

7 Plein de carburant de la motobineuse

7.1 Plein de carburant de la motobineuse

AVIS

- La motobineuse peut être détériorée si elle n'est pas ravitaillée avec le bon carburant.
 - ▶ Respecter les consignes figurant dans la notice d'utilisation du moteur.
- ▶ Couper le moteur.
- ▶ Placer la motobineuse sur une surface plane.
- ▶ Ouvrir le capot.
- ▶ À l'aide d'un chiffon humide, nettoyer la zone autour du bouchon du réservoir à carburant.

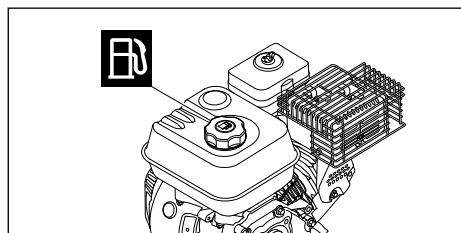

- ▶ Tourner le bouchon du réservoir à carburant dans le sens inverse des aiguilles d'une montre jusqu'à ce qu'il puisse être retiré.
- ▶ Déposer le bouchon du réservoir à carburant.
- ▶ Verser du carburant en veillant à ne pas en renverser et de manière à laisser au moins 15 mm de libre jusqu'au bord du réservoir à carburant.
- ▶ Mettre le bouchon sur le réservoir à carburant.

- ▶ Visser le bouchon du réservoir à carburant dans le sens des aiguilles d'une montre et le serrer à la main.
- Le réservoir à carburant est fermé.

8 Réglage de la motobineuse pour l'utilisateur

8.1 Réglage de la hauteur du guidon

Il est possible de régler le guidon en hauteur sur 5 niveaux.

- ▶ Couper le moteur.
- ▶ Placer la motobineuse sur une surface plane.

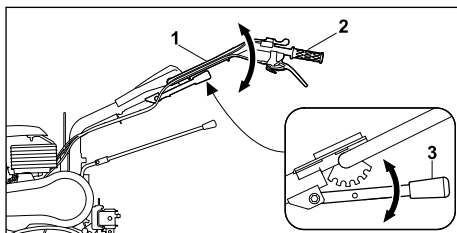

- ▶ D'une main, tenir le guidon (1) par la poignée (2).
 - ▶ De l'autre main, pousser le levier (3) vers le bas et le maintenir.
 - ▶ Mettre le guidon (1) dans la position souhaitée.
 - ▶ Relâcher le levier (3).
- Le guidon est enclenché.

8.2 Réglage latéral du guidon

Il est possible de fixer le guidon latéralement sur 3 positions.

- ▶ Couper le moteur.
- ▶ Placer la motobineuse sur une surface plane.

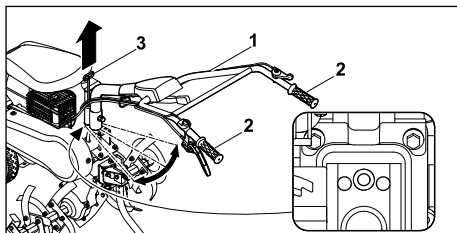

- ▶ Maintenir le guidon (1) d'une main par l'une des deux poignées (2).
- ▶ Relever le levier (3) de l'autre main.
- ▶ Mettre le guidon (1) dans la position souhaitée.

- ▶ Relâcher le levier (3).
- Le guidon est enclenché.

9 Démarrage et arrêt de la motobineuse

9.1 Démarrage et arrêt du moteur

9.1.1 Démarrage du moteur

- ▶ Placer la motobineuse sur une surface plane.
- ▶ Régler le ralenti.

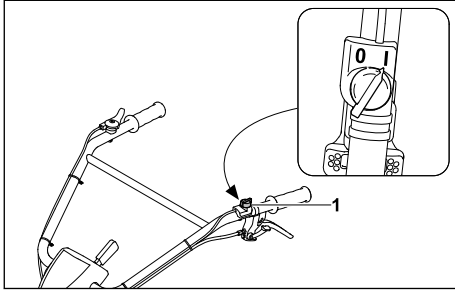

- ▶ Placer l'interrupteur marche/arrêt (1) en position I.

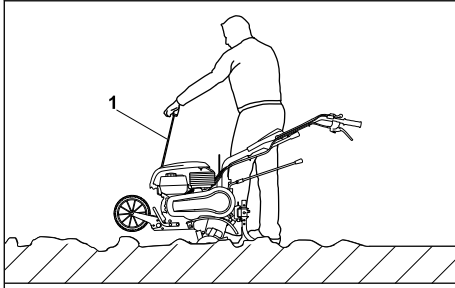

- ▶ Tirer lentement la poignée de démarrage (1) jusqu'à sentir qu'elle résiste.
- ▶ Tirer rapidement sur la poignée de démarrage (1) et la laisser revenir en arrière jusqu'à ce que le moteur tourne.
- ▶ Si le moteur ne démarre pas : tenir compte de la notice d'utilisation du moteur.

9.1.2 Arrêt du moteur

- ▶ Placer la motobineuse sur une surface plane.
- ▶ Arrêter l'entraînement.
- L'entraînement est débrayé et l'arbre de sortie ne tourne plus.

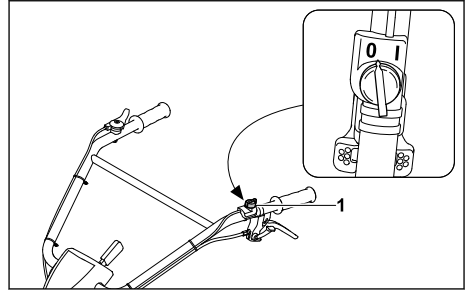

- ▶ Placer l'interrupteur marche/arrêt (1) en position 0.
- Le moteur s'arrête de lui-même.

9.2 Réglage de la vitesse

Il est possible de régler 4 vitesses.

0 = ralenti

- Le ralenti sert à démarrer le moteur ou à maintenir la motobineuse sur place alors que le moteur tourne.

1 = vitesse avant lente

- Sélectionner l'entraînement en vitesse avant lente pour aérer le sol ferme ou creuser des sillons.

2 = vitesse avant rapide

- Sélectionner l'entraînement en vitesse avant rapide pour incorporer des additifs dans un sol meuble ou travailler un sol meuble.

R = marche arrière

- La marche arrière sert à dégager les fraises ou à positionner la motobineuse.

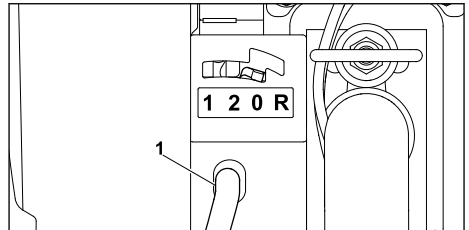

- ▶ Mettre le levier de vitesses (1) dans la position souhaitée.

9.3 Réglage du régime

Le levier des gaz permet de régler le régime du moteur.

- ▶ Démarrer le moteur.

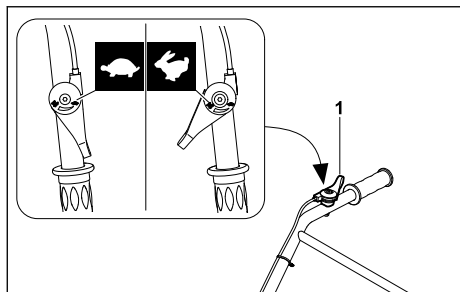

- Régler le régime à l'aide du levier des gaz (1).

9.4 Mise en marche/arrêt de l'entraînement

9.4.1 Mise en marche de l'entraînement

Le levier d'embrayage permet d'embrayer ou de débrayer l'arbre de sortie alors que le moteur tourne.

Le levier d'embrayage permet de mettre la motobineuse en mouvement avec la vitesse 1, 2 ou R enclenchée et avec les fraises ou les roues de transport en place.

- Démarrer le moteur.

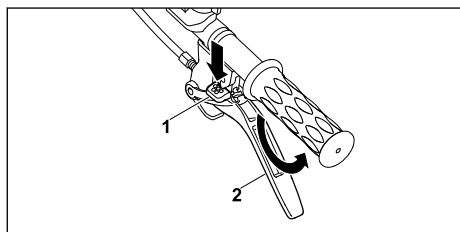

- Appuyer sur le verrouillage (1) jusqu'en butée et le maintenir.
- Appuyer rapidement sur le levier d'embrayage (2) jusqu'en butée et le maintenir.
- Relâcher le verrouillage (1).
L'entraînement est embrayé et l'arbre de sortie tourne.

9.4.2 Arrêt de l'entraînement

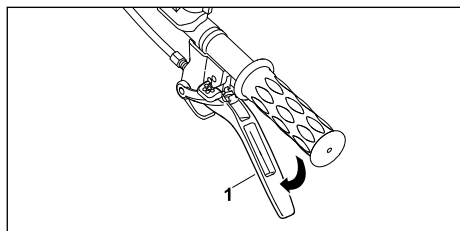

- Relâcher le levier d'embrayage (1).

L'entraînement est débrayé et l'arbre de sortie ne tourne pas.

10 Contrôle de la motobineuse

10.1 Contrôle des éléments de commande

Verrouillage

- Couper le moteur.
- Essayer d'enfoncer le levier d'embrayage sans pousser le verrouillage.
- Si le levier d'embrayage peut être enfoncé : ne pas utiliser la motobineuse et demander conseil à un revendeur spécialisé STIHL.
Le verrouillage est défectueux.
- Pousser le verrouillage et le maintenir dans cette position.
- Enfoncer le levier d'embrayage.
- Relâcher le levier d'embrayage et le verrouillage.
- Si le levier d'embrayage ou le verrouillage est grippé ou ne revient pas en position initiale : ne pas utiliser la motobineuse et demander conseil à un revendeur spécialisé STIHL.
Le levier d'embrayage ou le verrouillage est défectueux.

Levier d'embrayage

- Démarrer le moteur.
- Régler la vitesse 1, 2 ou R.
- Mettre l'entraînement en marche.
L'entraînement est embrayé et l'arbre de sortie tourne.
- Si l'entraînement ne s'active pas :
 - Ne pas utiliser la motobineuse et demander conseil à un revendeur spécialisé STIHL.
Le levier d'embrayage est défectueux.

Interrupteur marche/arrêt

- Démarrer le moteur.
- Placer l'interrupteur marche/arrêt en position 0.
Le moteur s'arrête de lui-même.
- Si le moteur ne s'arrête pas :
 - Ne pas utiliser la motobineuse et demander conseil à un revendeur spécialisé STIHL.
L'interrupteur marche/arrêt est défectueux.

Levier des gaz

- Démarrer le moteur.
- Déplacer le levier des gaz.
Le régime moteur change.

- ▶ Si le régime moteur ne change pas :
 - ▶ Ne pas utiliser la motobineuse et demander conseil à un revendeur spécialisé STIHL. Le levier des gaz est défectueux.

Levier de vitesses

- ▶ Passer la vitesse 0, 1, 2 et R.
- ▶ S'il n'est pas possible de passer l'une des vitesses :
 - ▶ Ne pas utiliser la motobineuse et demander conseil à un revendeur spécialisé STIHL. Le levier de vitesses est défectueux.

11 Utilisation de la motobineuse

11.1 Mise en position de travail du train de roulement

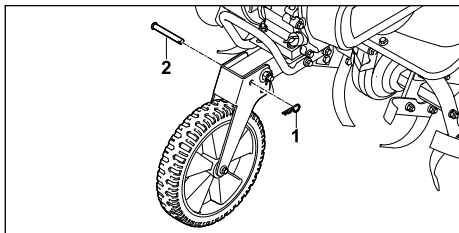

- ▶ Extraire la goupille fendue (1) et retirer le goujon (2).

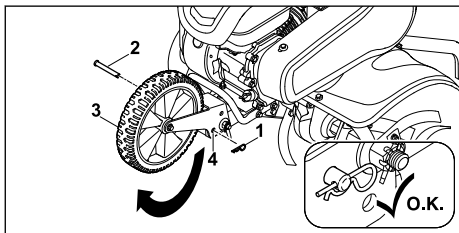

- ▶ Relever le train de roulement (3) jusqu'à ce que les alésages (4) coïncident.
- ▶ Mettre en place le goujon (2) dans les alésages (4).
- ▶ Pousser la goupille fendue (1) à travers l'alésage du goujon (2).
Le goujon (2) est sécurisé et le train de roulement (3) est en position de travail.

11.2 Tenue et guidage de la motobineuse

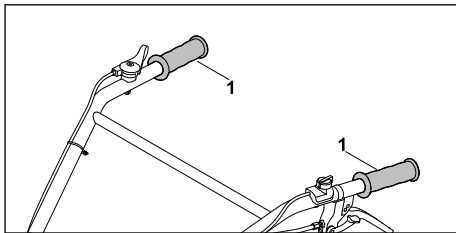

- ▶ Tenir la motobineuse des deux mains au niveau des poignées (1) de sorte que les pouces les entourent également.

11.3 Aération d'un sol ferme ou incorporation d'additifs dans un sol meuble

- ▶ Amener le train de roulement en position de travail.
- ▶ Démarrer le moteur.

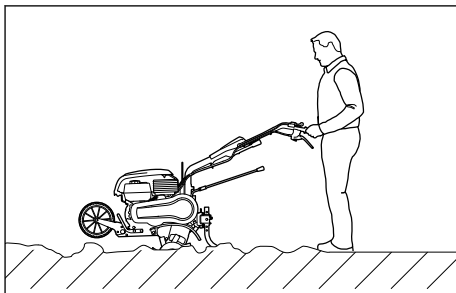

- ▶ Guider la motobineuse en marche avant et à l'aide de l'éperon de terrage, réguler la vitesse de travail et la profondeur de travail.
- ▶ Avancer lentement et de manière contrôlée.
- ▶ Si les fraises se bloquent :
 - ▶ Passer la vitesse R.
 - ▶ Guider la motobineuse lentement en arrière jusqu'à ce que les fraises se dégagent.
 - ▶ Régler la vitesse.
 - ▶ Avancer lentement et de manière contrôlée.

11.4 Travail d'un sol meuble

- ▶ Amener le train de roulement en position de travail.
- ▶ Démarrer le moteur.

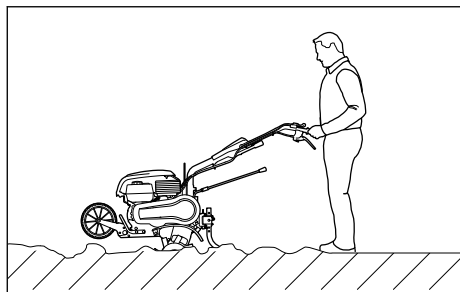

- ▶ Guider la motobineuse en marche avant et à l'aide de l'épéron de terrage, réguler la vitesse de travail et la profondeur de travail.
- ▶ Avancer lentement et de manière contrôlée.

11.5 Creusement de sillons

- ▶ Amener le train de roulement en position de travail.
- ▶ Démarrer le moteur.

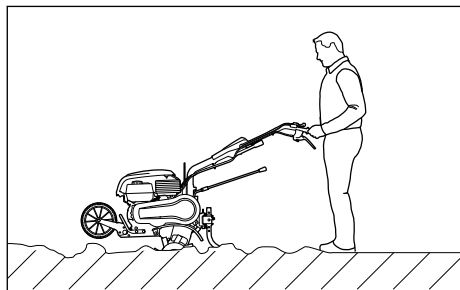

- ▶ Guider la motobineuse en marche avant et à l'aide de l'épéron de terrage, réguler la vitesse de travail et la profondeur de travail.
- ▶ Avancer lentement et de manière contrôlée.

12 Après le travail

12.1 Après le travail

- ▶ Couper le moteur.
- ▶ Laisser la motobineuse refroidir.
- ▶ Si la motobineuse est mouillée : la laisser sécher.
- ▶ Nettoyer la motobineuse.
- ▶ Nettoyer les fraises.

13 Transport

13.1 Transport de la motobineuse

- ▶ Couper le moteur.

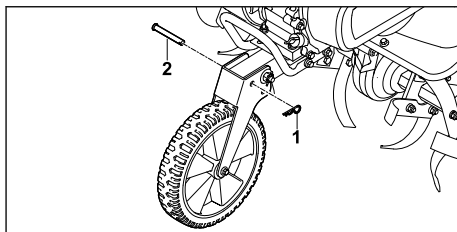

- ▶ Extraire la goupille fendue (1) et retirer le goujon (2).

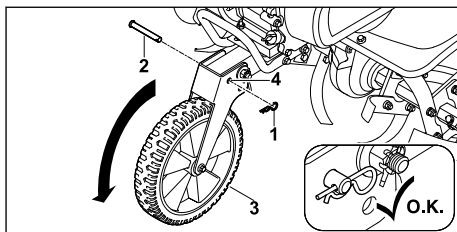

- ▶ Rabattre le train de roulement (3) vers le bas jusqu'à ce que les alésages (4) coïncident.
- ▶ Mettre en place le goujon (2) dans les alésages (4).
- ▶ Pousser la goupille fendue (1) à travers l'alésage du goujon (2).
Le goujon (2) est sécurisé et le train de roulement (3) est en position de transport.
- ▶ Si la motobineuse est transportée avec le train de roulement :
 - ▶ Amener le train de roulement en position de transport.
 - ▶ Tenir fermement la motobineuse au niveau des deux poignées et la soulever de sorte qu'elle repose sur le train de roulement.
 - ▶ Pousser ou tirer la motobineuse lentement.
- ▶ Si la motobineuse est transportée avec les roues de transport :
 - ▶ Amener le train de roulement en position de travail.
 - ▶ Monter les roues de transport.
 - ▶ Démarrer le moteur.
 - ▶ Régler la vitesse.
 - ▶ Mise en marche de l'entraînement
 - ▶ Tenir fermement la motobineuse au niveau des deux poignées et la guider.

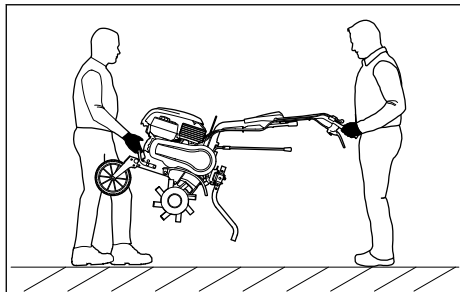

- ▶ En cas de portage de la motobineuse :
 - ▶ Une personne tient la motobineuse des deux mains au niveau de la poignée de transport à l'avant et une autre personne la tient des deux mains au niveau des poignées.
 - ▶ Soulever ou porter la motobineuse à deux.
 - ▶ Porter des gants de protection en matière résistante.
- ▶ En cas de transport de la motobineuse dans un véhicule :
 - ▶ Sécuriser la motobineuse de sorte qu'elle ne bascule pas et ne puisse pas bouger.

14 Rangement

14.1 Remisage de la motobineuse

- ▶ Couper le moteur.
- ▶ Remiser la motobineuse en respectant les conditions suivantes :
 - La motobineuse repose sur le train de roulement, les fraises et l'épéron de terrage sur un sol plat.
 - La motobineuse est hors de portée des enfants.
 - La motobineuse est propre et au sec.
- ▶ Si la motobineuse est remise plus de 3 mois :
 - ▶ Démonter les fraises.
 - ▶ Ouvrir le bouchon du réservoir à carburant.
 - ▶ Vider le réservoir à carburant.
 - ▶ Fermer le réservoir à carburant.
 - ▶ Faire nettoyer le réservoir à carburant par un revendeur spécialisé STIHL.
 - ▶ Démarrer le moteur et le laisser tourner au ralenti jusqu'à ce qu'il s'arrête.

15 Nettoyage

15.1 Nettoyage de la motobineuse

- ▶ Couper le moteur.
- ▶ Laisser la motobineuse refroidir.
- ▶ Nettoyer la motobineuse à l'aide d'un chiffon humide ou du dissolvant pour résine STIHL.
- ▶ Nettoyer la fente d'aération avec un pinceau.

- ▶ Vaporiser l'arbre de sortie de Multispray STIHL.

15.2 Nettoyage des fraises

- ▶ Couper le moteur.
- ▶ Laisser la motobineuse refroidir.
- ▶ Placer le guidon au niveau minimum.

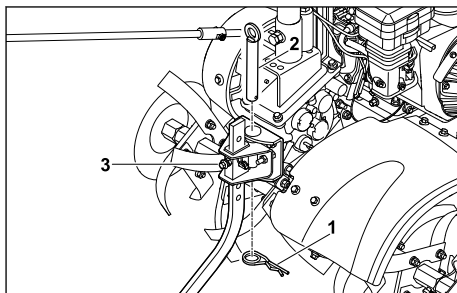

- ▶ Extraire la goupille fendue (1) et retirer le goujon (2).
- ▶ Démonter l'épéron de terrage avec l'adaptateur (3).

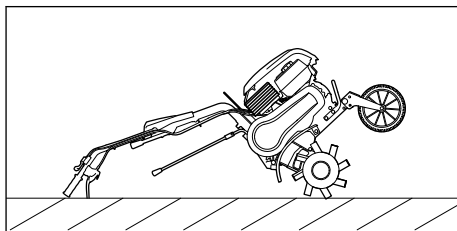

- ▶ Poser la motobineuse en arrière sur son guidon.

16 Maintenance

16.1 Intervalles d'entretien

Les intervalles d'entretien dépendent des conditions ambiantes et des conditions de travail. STIHL recommande les intervalles d'entretien suivants :

Moteur

- ▶ Procéder à l'entretien du moteur comme indiqué dans la notice d'utilisation du moteur.

Avant chaque utilisation :

- ▶ Contrôler le niveau d'huile de transmission.
- ▶ Contrôler la pression de gonflage des roues de transport.

Pression de gonflage correcte : 2 bars

Après le premier mois ou au bout de 20 heures de service :

- ▶ Effectuer la vidange de l'huile de transmission.

Tous les 6 mois ou au bout de 100 heures de service :

- ▶ Effectuer la vidange de l'huile de transmission.

16.2 Lubrification de la transmission

- ▶ Couper le moteur.
- ▶ Placer la motobineuse sur une surface plane.
- ▶ Amener le train de roulement en position de transport.
- ▶ Mettre l'éperon de terrage au niveau maximum.

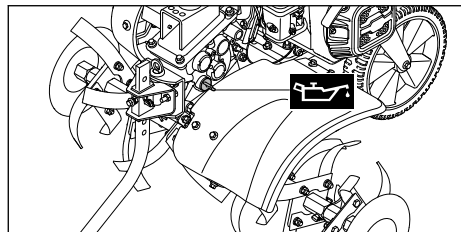

- ▶ Dévisser le bouchon d'huile de transmission dans le sens inverse des aiguilles d'une montre jusqu'à ce qu'il puisse être retiré.
 - ▶ Déposer le bouchon d'huile de transmission.
 - ▶ Remplir d'huile de transmission.
 - ▶ Mettre le bouchon d'huile de transmission sur la tubulure de remplissage.
 - ▶ Visser le bouchon d'huile de transmission dans le sens des aiguilles d'une montre et le serrer à la main.
- La tubulure de remplissage est fermée.

16.3 Contrôle du niveau d'huile de transmission

- ▶ Couper le moteur.
- ▶ Placer la motobineuse sur une surface plane.
- ▶ Amener le train de roulement en position de transport.
- ▶ Mettre l'éperon de terrage au niveau maximum.

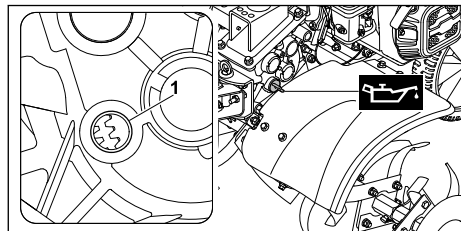

- ▶ Dévisser le bouchon d'huile de transmission dans le sens inverse des aiguilles d'une montre jusqu'à ce qu'il puisse être retiré.

- ▶ Déposer le bouchon d'huile de transmission.
 - ▶ S'il n'y a pas d'huile de transmission visible au niveau de la tubulure de remplissage (1) :
 - ▶ Lubrifier la transmission.
 - ▶ Si de l'huile de transmission est visible au niveau de la tubulure de remplissage (1) :
 - ▶ Il y a suffisamment d'huile de transmission dans la transmission.
 - ▶ Mettre le bouchon d'huile de transmission sur la tubulure de remplissage.
 - ▶ Visser le bouchon d'huile de transmission dans le sens des aiguilles d'une montre et le serrer à la main.
- La tubulure de remplissage est fermée.

16.4 Vidange de l'huile de transmission

- ▶ Couper le moteur.
- ▶ Placer la motobineuse sur une surface plane.
- ▶ Amener le train de roulement en position de transport.
- ▶ Mettre l'éperon de terrage au niveau maximum.

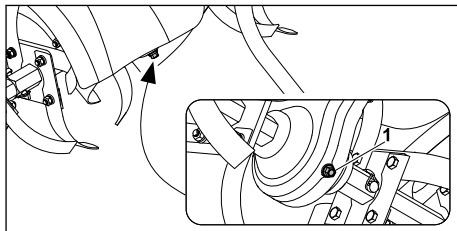

- ▶ Dévisser la vis de fermeture (1).
- ▶ Vidanger l'huile de transmission dans un récipient adéquat.
- ▶ Insérer la vis de fermeture (1) et la serrer.
- ▶ Remplir d'huile de transmission.

17 Réparation

17.1 Réparation de la motobineuse et des fraises

L'utilisateur ne doit pas réparer lui-même la motobineuse et les fraises.

- ▶ Si la motobineuse ou les fraises sont endommagées : ne pas utiliser la motobineuse ou les fraises et s'adresser à un revendeur spécialisé STIHL.

18 Dépannage

18.1 Résolution des dysfonctionnements de la motobineuse

Dysfonctionnement	Cause	Solutions
Impossible de démarrer le moteur.	Le réservoir à carburant ne contient pas assez de carburant.	► Faire le plein de carburant de la motobineuse.
	L'interrupteur marche/arrêt est en position 0.	► Actionner l'interrupteur marche/arrêt.
	Le carburant est de mauvaise qualité, encrassé ou depuis trop longtemps dans le réservoir	► Utiliser du carburant frais (essence sans plomb), de marque. ► Nettoyer le carburateur. ► Nettoyer la conduite d'alimentation en carburant.
	La cosse est retirée de la bougie d'allumage ou le câble d'allumage n'est pas fixé correctement sur la cosse.	► Rebrancher la cosse de bougie d'allumage. ► Contrôler la connexion entre le câble d'allumage et le connecteur.
	La bougie d'allumage est encrassée, endommagée ou l'écartement des électrodes est incorrect.	► Nettoyer la bougie d'allumage ou la remplacer. ► Régler l'écartement des électrodes.
	Le filtre à air à bain d'huile est encrassé.	► Nettoyer ou remplacer le filtre à air à bain d'huile.
	Le moteur est noyé.	► Dévisser la bougie d'allumage et la sécher, mettre l'interrupteur marche/arrêt sur 0 et tirer plusieurs fois sur le câble de démarrage, bougie d'allumage dévissée.
	Le carburateur est gelé.	► Laisser la motobineuse se réchauffer à +10 °C.
Le moteur démarre difficilement ou perd de la puissance.	Il y a de l'eau dans le réservoir à carburant et le carburateur ou le carburateur est bouché.	► Vider le réservoir à carburant, nettoyer la conduite d'alimentation en carburant et le carburateur.
	Le réservoir à carburant est encrassé.	► Nettoyer le réservoir à carburant.
	Le filtre à air à bain d'huile est encrassé.	► Nettoyer ou remplacer le filtre à air à bain d'huile.
	La bougie d'allumage est encrassée.	► Nettoyer la bougie d'allumage ou la remplacer.
	Utilisation d'un mauvais carburant.	► Contrôler le carburant.
Le moteur est très chaud.	Les ailettes de refroidissement sont encrassées.	► Nettoyer les ailettes de refroidissement.
	Le niveau d'huile dans le moteur est insuffisant.	► Faire l'appoint d'huile moteur.
	La surface du moteur est couverte de terre.	► Retirer la terre du moteur.

Dysfonctionnement	Cause	Solutions
	Le régime du moteur est trop élevé.	► Réduire le régime.
Le moteur fonctionne bruyamment.	Le filtre à air à bain d'huile est encrassé.	► Nettoyer ou remplacer le filtre à air à bain d'huile.
	Utilisation d'un mauvais carburant.	► Contrôler le carburant.
	Le réservoir à carburant ne contient pas assez de carburant.	► Faire l'appoint de carburant.
Fumée importante	Le niveau d'huile dans le moteur est trop élevé.	► Vidanger de l'huile moteur.
	Le filtre à air à bain d'huile est encrassé.	► Nettoyer ou remplacer le filtre à air à bain d'huile.
	L'appareil est incliné à plus de 15°.	► Mettre l'appareil en position de travail à l'horizontale.
Les vibrations pendant le fonctionnement sont trop fortes.	La fixation du moteur est desserrée.	► Serrer les vis de fixation du moteur.
Les performances sont diminuées.	Les fraises sont mal montées.	► Monter correctement les fraises.
	Les fraises sont usées.	► Remplacer les fraises.
	L'éperon de terrage est mal réglé.	► Régler l'éperon de terrage.
	L'éperon de terrage est mal réglé.	► Régler l'éperon de terrage.
	La courroie d'entraînement est usée.	► Demander conseil à un revendeur spécialisé STIHL.
La transmission fonctionne bruyamment.	Le niveau d'huile dans la transmission est incorrect.	► Vérifier le niveau d'huile de la transmission.
	Des composants de la transmission sont usés.	► Demander conseil à un revendeur spécialisé STIHL.
L'arbre de sortie ne tourne pas alors que le levier d'embrayage est actionné.	Le câble de commande est défectueux.	► Vérifier ou remplacer le câble de commande.
	La courroie d'entraînement est usée.	► Demander conseil à un revendeur spécialisé STIHL.
De l'huile fuit au niveau de la transmission ou du moteur.	Des composants de la transmission ou du moteur sont usés.	► Demander conseil à un revendeur spécialisé STIHL.

19 Caractéristiques techniques

19.1 Motobineuse STIHL MH 610

- Cylindrée : 212 cm³
- Puissance : 4,4 kW (6,1 ch) à 3600 tr/min
- Régime de l'arbre de sortie en première vitesse : 80 tr/min

- Régime de l'arbre de sortie en deuxième vitesse : 110 tr/min
- Régime de l'arbre de sortie en marche arrière : 60 tr/min
- Poids : 61 kg
- Capacité maximale du réservoir à carburant : 3600 cm³ (3,6 l)
- Diamètre des fraises : 31 cm
- Largeur de travail maximale : 79 cm

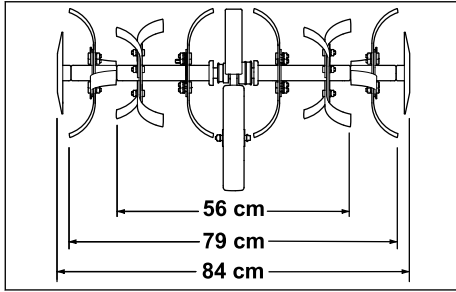

19.2 Émissions sonores et niveaux de vibration

La valeur K pour le niveau de pression sonore est de 3 dB(A). La valeur K pour le niveau de puissance acoustique est de 3 dB(A). La valeur K pour le niveau de vibration est de 3 m/s².

- Niveau de pression sonore L_{pA} mesuré selon la norme 2006/42/EC : 86 dB(A)
- Niveau de puissance acoustique L_{WA} mesuré selon 2000/14/EC : 101 dB(A)
- Niveau de vibration a_{Hv} , mesuré selon la norme EN 12096, guidon : 6,90 m/s²

Pour de plus amples informations sur la directive sur les vibrations 2002/44/EC, consulter le site www.stihl.com/vib.

19.3 REACH

REACH (enRegistrement, Evaluation et Autorisation des substances CHimiques) est le nom d'un règlement CE qui couvre le contrôle de la fabrication, de l'importation, de la mise sur le marché et de l'utilisation des substances chimiques.

Pour obtenir de plus amples informations sur le respect du règlement REACH, voir www.stihl.com/reach.

20 Pièces de rechange et accessoires

20.1 Pièces de rechange et accessoires

STIHL Ces symboles identifient les pièces de rechange d'origine STIHL et les accessoires d'origine STIHL.

STIHL recommande d'utiliser des pièces de rechange d'origine STIHL et des accessoires d'origine STIHL.

Bien que STIHL observe continuellement les marchés, ses services ne peuvent pas évaluer la fiabilité, la sécurité, ni les aptitudes de pièces de rechange et d'accessoires d'autres fabricants et c'est pourquoi STIHL se dégage de toute responsabilité quant à leur utilisation.

Pour obtenir des pièces de rechange d'origine STIHL et des accessoires d'origine STIHL, s'adresser à un revendeur spécialisé STIHL.

21 Mise au rebut

21.1 Mise au rebut de la motobineuse

Des informations relatives à la mise au rebut sont disponibles auprès de l'administration locale ou d'un revendeur spécialisé STIHL.

Une élimination inappropriée peut nuire à la santé et polluer l'environnement.

- ▶ Apporter les produits STIHL, y compris l'emballage, à un point de collecte approprié pour le recyclage, conformément à la réglementation locale.
- ▶ Ne pas les jeter avec les ordures ménagères.

22 Déclaration de conformité UE

22.1 Motobineuse STIHL MH 610.0

STIHL Tirol GmbH
Hans Peter Stihl-Straße 5
6336 Langkampfen

Autriche

déclare sous sa seule responsabilité que

- Modèle : motobineuse, à essence
- Marque : STIHL
- Type : MH 610.0
- N° de série : 6250

est en parfaite conformité avec les dispositions pertinentes des directives 2014/30/EU, 2006/42/EC, 2011/65/EU et a été mis au point et fabriqué conformément aux versions des normes suivantes, en vigueur à la date de production : EN 709, EN ISO 14982, EN ISO 3744, ISO 11094.

Nom et adresse de l'institut :
TÜV SÜD Product Service GmbH
Ridlerstraße 65
D-80339 Munich

La détermination des niveaux de puissance acoustique mesurés et garantis a été effectuée conformément à la directive 2006/42/EC.

- Niveau de puissance acoustique mesuré : 98,3 dB(A)
- Niveau de puissance acoustique garanti : 101 dB(A)

La documentation technique est conservée avec l'homologation du produit par STIHL Tirol GmbH.

L'année de fabrication et le numéro de machine sont indiqués sur la motobineuse.

Langkampfen, 02/01/2020

STIHL Tirol GmbH

par délégation 

Matthias Fleischer, Directeur de la Recherche et du Développement

par délégation 

Sven Zimmermann, Directeur de la Qualité

23 Consignes de sécurité pour les motobineuses

23.1 Introduction

Ce chapitre décrit les consignes de sécurité générales énoncées dans la norme EN 709:1997 + A4:2009, relative aux motobineuses à essence.



AVERTISSEMENT

- **Prendre connaissance de toutes les consignes de sécurité, instructions, illustrations et caractéristiques techniques qui concernent cette motobineuse.** Le non-respect des instructions ci-dessous peut provoquer un choc électrique, un incendie et/ou des blessures graves. **Conserver toutes les consignes de sécurité et les instructions afin de pouvoir s'y reporter ultérieurement.**

23.2 Remarques générales

- a) Lire attentivement le manuel d'utilisation. Se familiariser avec les éléments de réglage et la bonne méthode d'utilisation de l'appareil ;
- b) ne jamais laisser des enfants ni d'autres personnes n'ayant pas pris connaissance du

23 Consignes de sécurité pour les motobineuses

manuel d'utilisation utiliser la machine. L'âge minimum de l'utilisateur peut varier en fonction de la législation locale.

- c) ne jamais utiliser l'appareil lorsque des personnes, en particulier des enfants ou des animaux de compagnie se trouvent à proximité ;
- d) ne pas oublier que l'opérateur ou l'utilisateur est responsable des accidents causés à des tiers ou des dommages occasionnés sur leurs biens.

23.3 Préparatifs

- a) Porter systématiquement des chaussures de sécurité et un pantalon pendant le travail. Ne pas utiliser l'appareil pieds nus ou en sandales ;
- b) contrôler la totalité du terrain sur lequel l'appareil va être utilisée et enlever tous les objets qui pourraient être projetés par la machine.
- c) **AVERTISSEMENT** - L'essence est très inflammable :
 - Ne conserver le carburant que dans les conteneurs prévus à cet effet ;
 - ne faire le plein de carburant qu'à l'air libre et ne pas fumer au cours de cette opération ;
 - faire le plein d'essence avant de démarrer le moteur. Ne jamais ouvrir le bouchon du réservoir ni faire le plein d'essence alors que le moteur tourne ou lorsqu'il est chaud ;
 - si de l'essence a débordé, ne pas essayer de démarrer le moteur. Au lieu de cela, retirer l'appareil de la zone souillée par l'essence. Éviter toute tentative de démarrage tant que les vapeurs d'essence ne se sont pas dissipées ;
 - pour des raisons de sécurité, remplacer le réservoir d'essence et le bouchon du réservoir (à intervalles réguliers) ;
- d) remplacer les pots d'échappements endommagés ;
- e) avant d'utiliser l'appareil, effectuer systématiquement un contrôle visuel pour vérifier si les outils sont usés ou endommagés. Pour éviter tout voile, les pièces et boulons de fixation usés ou endommagés ne doivent toujours être échangés que par jeux.

23.4 Manipulation

- a) Ne pas faire tourner le moteur dans un endroit fermé où de dangereuses émanations de monoxyde de carbone pourraient s'accumuler ;
- b) ne travailler qu'à la lumière du jour ou sous un éclairage suffisant ;
- c) toujours adopter une position sûre dans les pentes ;
- d) n'avancer que pas à pas ;
- e) Avec des machines sur roues : travailler perpendiculairement à la pente et jamais dans le sens de la descente ou de la montée ;
- f) faire particulièrement attention en cas de changement de direction sur un terrain en pente ;
- g) ne pas travailler sur des pentes très raides ;
- h) faire extrêmement attention en faisant demi-tour ou en tirant la machine vers soi ;
- i) ne pas modifier le réglage usine du moteur et éviter de le faire tourner en surrégime ;
- j) démarrer le moteur avec précaution, conformément aux consignes du fabricant et veiller à respecter une distance suffisante entre les pieds et les outils ;
- k) ne jamais toucher les pièces en rotation avec les pieds ou les mains ;
- l) ne jamais soulever ou porter une machine alors que le moteur tourne ;
- m) arrêter le moteur :
 - dès que l'on s'éloigne de la machine ;
 - avant de faire le plein d'essence ;
- n) fermer le papillon des gaz lors du délai d'immobilisation du moteur. Si la machine possède un robinet d'arrêt d'essence, le fermer après le travail.

23.5 Entretien et remisage

- a) Veiller systématiquement à ce que tous les écrous, boulons et vis soient bien serrés, afin que l'appareil soit en bon état de fonctionnement ;
- b) ne jamais ranger l'appareil avec de l'essence dans le réservoir à l'intérieur d'un bâtiment où des vapeurs d'essence pourraient éventuellement entrer en contact avec une source de feu ou des étincelles et s'enflammer ;
- c) laisser refroidir le moteur avant de ranger l'appareil dans un local fermé ;

- d) afin de prévenir tout risque d'incendie, nettoyer régulièrement moteur et échappement en éliminant les résidus végétaux ou les taches de lubrifiant ;
- e) pour des raisons de sécurité, remplacer les pièces usées ou endommagées ;
- f) s'il est nécessaire de vider le réservoir de carburant, le faire à l'air libre.

Índice

1	Prólogo.....	45
2	Informaciones relativas a estas instrucciones para la reparación.....	46
3	Sinopsis.....	46
4	Indicaciones relativas a la seguridad.....	47
5	Preparar la motoazada para el trabajo.....	52
6	Ensamblar la motoazada.....	53
7	Repostar la motoazada.....	57
8	Ajustar la motoazada para el usuario.....	57
9	Arrancar y apagar la motoazada.....	58
10	Comprobar la motoazada.....	59
11	Trabajar con la motoazada.....	60
12	Después del trabajo.....	61
13	Transporte.....	61
14	Almacenamiento.....	62
15	Limpiar.....	62
16	Mantenimiento.....	62
17	Reparación.....	63
18	Subsanar las perturbaciones.....	63
19	Datos técnicos.....	65
20	Piezas de repuesto y accesorios.....	66
21	Gestión de residuos.....	66
22	Declaración de conformidad UE.....	66
23	Indicaciones técnicas de seguridad para motoazadas.....	67

1 Prólogo

Distinguidos clientes,

Nos alegramos de que se hayan decidido por STIHL. Desarrollamos y confeccionamos nuestros productos en primera calidad y con arreglo a las necesidades de nuestros clientes. De esta manera conseguimos elaborar productos altamente fiables incluso en condiciones de esfuerzo extremas.

STIHL también presta un Servicio Postventa de primera calidad. Nuestros comercios especializados garantizan un asesoramiento e instrucciones competentes así como un amplio asesoramiento técnico.

STIHL se declara expresamente a favor de tratar la naturaleza de forma sostenible y responsable. Estas instrucciones de servicio pretenden asistírle para hacer un uso ecológico y seguro de su producto STIHL durante toda su vida útil.

Le agradecemos su confianza y le deseamos que disfrute de su producto STIHL.



Dr. Nikolas Stihl

IMPORTANTE: LEER ANTES DE USAR Y GUARDAR.

2 Informaciones relativas a estas instrucciones para la reparación

2.1 Documentación aplicable

Son aplicables las normas de seguridad locales.

► Además de este manual de instrucciones se deben leer, comprender y guardar los siguientes documentos:

- Manual de instrucciones del motor STIHL EHC 600

2.2 Marca de las indicaciones de advertencia en el texto

PELIGRO

- La indicación hace referencia a peligros que pueden provocar lesiones graves o la muerte.
 - Con las medidas mencionadas se pueden evitar lesiones graves o mortales.

ADVERTENCIA

- La indicación hace referencia a peligros que pueden provocar lesiones graves o la muerte.
 - Con las medidas mencionadas se pueden evitar lesiones graves o mortales.

INDICACIÓN

- La indicación hace referencia a peligros que pueden provocar daños materiales.
 - Con las medidas mencionadas se pueden evitar daños materiales.

2.3 Símbolos en el texto



Este símbolo remite a un capítulo de este manual de instrucciones.

3 Sinopsis

3.1 Motozadora

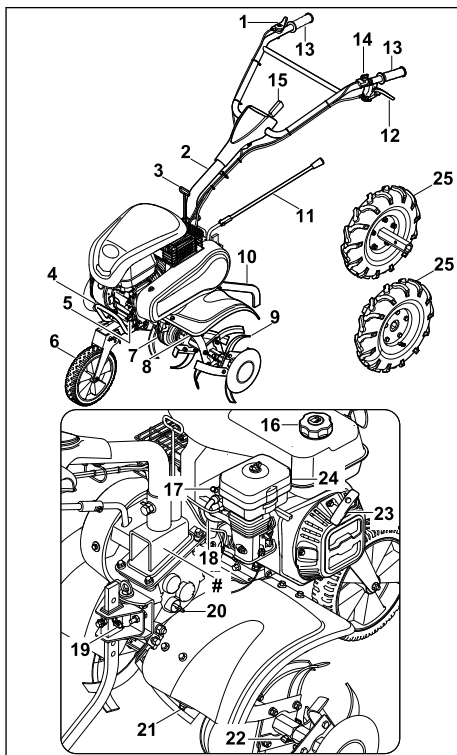

1 Acelerador

El acelerador sirve para acelerar el motor.

2 Manillar

El manillar sirve para sujetar, conducir y transportar la motozadora.

3 Palanca de acoplamiento para ajuste lateral

La palanca de acoplamiento para ajuste lateral sirve para el ajuste lateral del manillar.

4 Asa de transporte

El asa de transporte sirve para transportar la motozadora.

5 Tapón de aceite de motor

El tapón de aceite de motor cierra la abertura de llenado de aceite de motor.

6 Tren de rodaje

El tren de rodaje sirve para transportar la motozadora.

- 7 Carcasa de la transmisión**
La carcasa de la transmisión cubre la caja de cambios.
- 8 Protector**
El protector protege al usuario de objetos lanzados al aire y del contacto con las fresas.
- 9 Fresa**
La fresa trabaja el suelo.
- 10 Espolón**
El espolón sirve para regular la velocidad y profundidad de trabajo.
- 11 Palanca de marchas**
La palanca de marchas sirve para ajustar las marchas.
- 12 Palanca de acoplamiento**
La palanca de acoplamiento acopla y desacopla el eje inducido.
- 13 Empuñadura**
Las empuñaduras sirven para manejar, sujetar y conducir la motoazada.
- 14 Interruptor principal**
El interruptor principal sirve para arrancar y apagar el motor.
- 15 Palanca**
La palanca sirve para ajustar la altura del manillar.
- 16 Tapón del depósito de combustible**
El tapón del depósito de combustible cierra la abertura de llenado de gasolina.
- 17 Bujía de encendido**
La bujía de encendido enciende el combustible en el motor.
- 18 Pipa de bujía**
La pipa de bujía une el cable de encendido con la bujía de encendido.
- 19 Fijación del espolón**
La fijación del espolón asegura el espolón y consta de un perno y un pasador.
- 20 Tapón de aceite para engranajes**
El tapón de aceite para engranajes cierra la abertura de llenado del aceite para engranajes.
- 21 Tornillo de cierre**
El tornillo de cierre cierra el orificio de purga del aceite para engranajes.
- 22 Pasador abatible**
El pasador abatible asegura la fresa.
- 23 Empuñadura de arranque**
La empuñadura de arranque sirve para arrancar el motor.

24 Filtro de aire en baño de aceite

El filtro de aire en baño de aceite filtra el aire aspirado por el motor.

25 Rueda

Las ruedas sirven para transportar la motoazada.

Placa de características con número de serie**3.2 Símbolos**

Los símbolos pueden encontrarse en la motoazada y significan lo siguiente:



L_{WA} Potencia sonora garantizada según la directiva 2000/14/EC en dB(A) para permitir que las emisiones sonoras de los productos sean comparables.



No desechar el producto con la basura normal.



Caracteriza la posición del interruptor principal.



Si se ha presionado la palanca de acoplamiento: la tracción a las ruedas está conectada.

Si no se ha presionado la palanca de acoplamiento: la tracción a las ruedas está desconectada.



Caracteriza la marcha engranada.

4 Indicaciones relativas a la seguridad**4.1 Símbolos de advertencia**

Los símbolos de advertencia en la motoazada significan lo siguiente:



Tener en cuenta las indicaciones de seguridad y las medidas a tomar.



Leer, comprender y conservar el manual de instrucciones.



Tener en cuenta las indicaciones de seguridad respecto a los objetos lanzados al aire y las medidas a tomar.



Mantener la distancia de seguridad.



No tocar las fresas en rotación.



Retirar la pipa de bujía durante el transporte, el almacenamiento, el mantenimiento o la reparación.



Utilizar una protección auditiva.



No tocar las superficies calientes.



4.2 Uso de acuerdo a lo previsto

La motoazada STIHL MH 610 sirve para aflojar y trabajar suelos, incorporarles aditivos y para abrir surcos.

El ancho de trabajo formado por las fresas no debe sobrepasar los 79 cm.

▲ ADVERTENCIA

- Si la motoazada no se utiliza de la forma prevista, pueden producirse lesiones graves o mortales y también daños materiales.
 - ▶ Utilizar la motoazada de la manera descrita en este manual de instrucciones y en el manual de instrucciones del motor.

4.3 Obligaciones del usuario

▲ ADVERTENCIA

- Los usuarios que no hayan sido instruidos no pueden reconocer ni evaluar los peligros relacionados con la motoazada. El usuario u otras personas pueden sufrir lesiones graves o mortales.



- ▶ Leer, comprender y conservar el manual de instrucciones.

- ▶ Si la motoazada se entrega a otra persona: entregarle también el manual de instrucciones de la motoazada y del motor.
- ▶ Es necesario asegurarse de que el usuario cumpla los siguientes requisitos:
 - El usuario está descansado.
 - El usuario está capacitado en sentido corporal, sensorial y mental para manejar la motoazada y trabajar con ella. Si la capacitación física, sensorial o men-

tal del usuario está limitada, este podrá trabajar únicamente bajo supervisión o tras haber sido instruido por una persona responsable.

- El usuario puede reconocer y estimar los peligros relacionados con la motoazada.
- El usuario es consciente de su responsabilidad por los accidentes y daños que se produzcan.
- El usuario es mayor de edad o está recibiendo una formación profesional bajo supervisión conforme a las disposiciones nacionales.
- El usuario ha sido instruido por un distribuidor especializado STIHL o por una persona competente, antes de trabajar por primera vez con la motoazada.
- El usuario no está afectado por el consumo de alcohol, medicamentos o drogas.
- ▶ En caso de dudas: consultar a un distribuidor especializado STIHL.

4.4 Ropa y equipamiento de trabajo

▲ ADVERTENCIA

- El pelo largo puede quedar atrapado en la motoazada durante el trabajo. El usuario puede resultar gravemente lesionado.
 - ▶ Recoger el pelo largo y asegurarlo de tal manera que no pueda quedar atrapado en la motoazada.
- Durante el trabajo pueden salir despedidos objetos a alta velocidad. El usuario puede resultar lesionado.
 - ▶ Llevar gafas de protección ajustadas a la cabeza. Las gafas de protección apropiadas se han comprobado según la norma EN 166 o según disposiciones nacionales, y están a la venta en los comercios con su correspondiente identificación.
 - ▶ Llevar un pantalón largo de material resistente.
- Durante el trabajo se genera ruido. El ruido puede dañar el oído.
 - ▶ Utilizar una protección auditiva.



- Durante el trabajo puede levantarse polvo. El polvo aspirado puede perjudicar la salud y provocar reacciones alérgicas.
 - ▶ Si se levanta polvo: llevar una máscara antipolvo.

- La ropa inapropiada puede quedar atrapada en madera, matorrales y en la motoazada. Los usuarios que no lleven ropa apropiada puede ser gravemente lesionados.
 - ▶ Llevar ropa ajustada al cuerpo.
 - ▶ Quitarse bufandas y joyas.
- Durante el trabajo, el usuario puede entrar en contacto con las fresas. El usuario puede resultar gravemente lesionado.
 - ▶ Llevar botas de protección con punteras de acero.
 - ▶ Llevar un pantalón largo de material resistente.
- Durante la limpieza o el mantenimiento, el usuario puede entrar en contacto con las fresas. El usuario puede resultar lesionado.
 - ▶ Llevar guantes de trabajo de material resistente.
- El usuario que no lleva calzado apropiado puede resbalar. El usuario puede resultar lesionado.
 - ▶ Llevar calzado resistente y cerrado con suela antideslizante.

4.5 Zona de trabajo y entorno

▲ ADVERTENCIA

- Las personas ajenas al trabajo, al igual que niños y animales, no pueden reconocer ni evaluar los peligros relacionados con la motoazada y los objetos lanzados al aire. Las personas ajenas al trabajo, niños y animales pueden sufrir lesiones graves, y se pueden producir daños materiales.



- ▶ Las personas ajenas al trabajo, niños y animales se deben alejar de la zona de trabajo.
- ▶ Mantener una distancia suficiente a los objetos.
- ▶ No dejar la motoazada sin vigilancia.
- ▶ Asegurarse de que los niños no puedan jugar con la motoazada.
- Gases de escape calientes emanan del silenciador cuando el motor está funcionando. Los gases de escape calientes pueden encender materiales fácilmente inflamables y causar incendios.
 - ▶ Mantener el chorro de gases de escape alejado de materiales fácilmente inflamables.

4.6 Estado seguro

4.6.1 Motoazada

La motoazada se encuentra en un estado seguro cuando se cumplen las siguientes condiciones:

- La motoazada no está dañada.
- Las fresas o ruedas están montadas por pares.
- La motoazada no tiene una fuga de gasolina.
- El tapón del depósito de combustible está cerrado.
- La motoazada no tiene una fuga de aceite de motor.
- El tapón de aceite de motor está cerrado.
- El filtro de aire en baño de aceite está cerrado.
- La carcasa de la transmisión no tiene una fuga de aceite para engranajes.
- El tapón de aceite para engranajes está cerrado.
- El tornillo de cierre está cerrado.
- La motoazada está limpia.
- Los mandos funcionan y no han sido modificados.
- Las fresas o ruedas están montadas correctamente.
- En esta motoazada se han montado accesorios originales STIHL.
- Los accesorios están montados correctamente.

▲ ADVERTENCIA

- En un estado que no sea seguro, es posible que ciertos componentes ya no funcionen correctamente, se desactiven dispositivos de seguridad y haya una fuga de combustible. Pueden producirse lesiones graves o mortales.
 - ▶ Trabajar con una motoazada que no presente daños.
 - ▶ Si la motoazada tiene una fuga de gasolina: no trabajar con la motoazada y consultar a un distribuidor especializado STIHL.
 - ▶ Cerrar el tapón del depósito de combustible.
 - ▶ Si la motoazada tiene una fuga de aceite de motor: no trabajar con la motoazada y consultar a un distribuidor especializado STIHL.
 - ▶ Cerrar el tapón de aceite de motor.
 - ▶ Si la motoazada tiene una fuga de aceite para engranajes: no trabajar con la motoazada y consultar a un distribuidor especializado STIHL.
 - ▶ Cerrar el tapón de aceite para engranajes.

- ▶ El tornillo de cierre está bien apretado.
 - ▶ Si la motoazada está sucia: limpiar la motoazada.
 - ▶ No modificar la motoazada. Excepción: montaje de fresas o ruedas.
 - ▶ Si los mandos no funcionan: no trabajar con la motoazada.
 - ▶ Montar accesorios originales STIHL para esta motoazada.
 - ▶ Montar las fresas y ruedas de la manera descrita en este manual de instrucciones.
 - ▶ Montar los accesorios de la manera descrita en este manual de instrucciones o en el manual de instrucciones del accesorio correspondiente.
 - ▶ No meter ningún objeto en las aberturas de la motoazada.
 - ▶ Sustituir los rótulos desgastados o dañados.
 - ▶ En caso de dudas: consultar a un distribuidor especializado STIHL.
- ▶ No repostar en las cercanías de fuego.
 - ▶ Antes de repostar, apagar el motor y dejar que se enfríe.
 - ▶ Si hay que vaciar el depósito: hacerlo al aire libre.
 - ▶ Arrancar el motor a una distancia de al menos 3 m del lugar de repostaje.
 - ▶ No guardar la motoazada nunca con gasolina en el depósito dentro de un edificio.
- Los vapores de gasolina pueden envenenar a las personas que los inhalen.
 - ▶ No inhalar los vapores de gasolina.
 - ▶ Repostar en un lugar bien ventilado.
 - La motoazada se calienta durante el trabajo. La gasolina se expande y en el depósito de combustible puede generarse sobrepresión. Cuando se abre el tapón del depósito de combustible puede salir un chorro de gasolina. La gasolina que sale a chorros puede inflamarse. El usuario puede resultar gravemente lesionado.
 - ▶ Dejar que primero se enfríe la motoazada, y abrir después el tapón del depósito de combustible.

4.6.2 Fresas

Las fresas se encuentran en un estado seguro cuando se cumplen las siguientes condiciones:

- Las fresas no están dañadas.
- Las fresas no están deformadas.
- Las fresas están montadas correctamente.

▲ ADVERTENCIA

- El usuario puede perder el control sobre la motoazada si esta se encuentra en un estado que no sea seguro. Pueden producirse lesiones graves.
 - ▶ Trabajar con fresas que no presenten daños.
 - ▶ En caso de dudas: consultar a un distribuidor especializado STIHL.

4.7 Combustible y repostaje

▲ ADVERTENCIA

- El combustible utilizado para esta motoazada es gasolina. La gasolina es altamente inflamable. La gasolina que entre en contacto con llamas abiertas u objetos calientes puede provocar incendios o explosiones. Pueden producirse lesiones graves o mortales y también daños materiales.
 - ▶ Proteger la gasolina del calor y del fuego.
 - ▶ No derramar gasolina.
 - ▶ Si se derramó gasolina: limpiarla con un paño, e intentar arrancar el motor solo cuando todos los componentes de la motoazada estén secos.
 - ▶ No fumar.
- La gasolina entra en contacto con la piel o los ojos, estos se podrán irritar.
 - ▶ Evitar cualquier contacto con gasolina.
 - ▶ Si se ha producido un contacto con la piel: lavar la piel afectada con agua abundante y jabón.
 - ▶ Si se ha producido un contacto con los ojos: lavar los ojos durante al menos 15 minutos con agua abundante y visitar a un médico.
- La gasolina derramada puede inflamarse. Pueden producirse lesiones graves o mortales y también daños materiales.
 - ▶ Limpiar las superficies contaminadas con gasolina.
 - ▶ No intentar arrancar la máquina hasta que se hayan disipado los vapores de gasolina.
- El sistema de encendido de la motoazada produce chispas. Las chispas pueden extenderse al exterior y provocar incendios y explosiones

en entornos fácilmente inflamables o explosivos. Pueden producirse lesiones graves o mortales y también daños materiales.

- ▶ Utilizar las bujías de encendido descritas en el manual de instrucciones del motor.
- ▶ Enroscar y apretar firmemente la bujía de encendido.
- ▶ Conectar la pipa de bujía aplicando presión.
- La motoazada puede resultar dañada si se reposta con combustible inadecuado para el motor.
 - ▶ Utilizar gasolina sin plomo nueva de marca.
 - ▶ Tener en cuenta las especificaciones del manual de instrucciones del motor.

4.8 Trabajo

▲ ADVERTENCIA

- El usuario que no arranca el motor correctamente puede perder el control sobre la motoazada. El usuario puede resultar gravemente lesionado.
 - ▶ Arrancar el motor de la manera descrita en este manual de instrucciones.
- En determinadas situaciones el usuario ya no puede trabajar de forma concentrada. El usuario puede perder el control sobre la motoazada, tropezar, caerse, y resultar gravemente lesionado.
 - ▶ Trabajar de forma tranquila y reflexiva.
 - ▶ Si las condiciones lumínicas y de visibilidad son malas: no trabajar con la motoazada.
 - ▶ Manejar la motoazada a solas.
 - ▶ Conducir las fresas cercanas al suelo.
 - ▶ Prestar atención a los obstáculos.
 - ▶ No volcar la motoazada.
 - ▶ Si se trabaja en suelos pedregosos o duros: no trabajar con el motor acelerado al máximo.
 - ▶ Trabajar de pie sobre el suelo y mantener el equilibrio.
 - ▶ Si aparecen signos de cansancio: hacer una pausa.
 - ▶ Si se trabaja en una pendiente: trabajar en sentido perpendicular a la pendiente.
 - ▶ No trabajar en pendientes que superen una inclinación de 15° (26,8%).
- Cuando funciona el motor se generan gases de escape. Los gases de escape pueden envenenar a las personas que los inhalen.
 - ▶ No inhalar los gases de escape.
 - ▶ Trabajar con la motoazada en un lugar bien ventilado.

- ▶ Si se sienten náuseas, dolores de cabeza, trastornos visuales o auditivos o mareos: finalizar el trabajo y visitar a un médico.
- El usuario que lleve una protección auditiva con el motor en marcha solo podrá percibir y evaluar los ruidos de una forma limitada.
 - ▶ Trabajar de forma tranquila y reflexiva.
- Las fresas en rotación pueden cortar al usuario. El usuario puede resultar gravemente lesionado.
 - ▶ No tocar las fresas en rotación.



- Si las fresas están bloqueadas por algún objeto y se acelera el motor, la motoazada puede resultar dañada.
 - ▶ Apagar el motor. Solo después se debe retirar el objeto.
- Si la motoazada cambia durante el trabajo o se comporta de una forma poco habitual, es posible que no se encuentre en un estado seguro. Pueden producirse lesiones graves y daños materiales.
 - ▶ Finalizar el trabajo y consultar a un distribuidor especializado STIHL.
- Durante el trabajo pueden producirse vibraciones ocasionadas por la motoazada.
 - ▶ Utilizar guantes.
 - ▶ Hacer pausas para descansar del trabajo.
 - ▶ Si se presentan señales de un trastorno circulatorio: acudir a un médico.
- Si se suelta la palanca de acoplamiento, las fresas seguirán girando brevemente. Pueden producirse lesiones graves.
 - ▶ Esperar hasta que las fresas dejen de girar.

▲ PELIGRO

- Si se trabaja en las cercanías de cables eléctricos, las fresas podrían entrar en contacto con estos y dañarlos. El usuario puede sufrir lesiones graves o mortales.
 - ▶ No trabajar en las cercanías de cables eléctricos.

4.9 Transporte

▲ ADVERTENCIA

- La carcasa de la transmisión puede calentarse durante el trabajo. El usuario podría quemarse.
 - ▶ No tocar una carcasa de la transmisión caliente.
- Durante el transporte la motoazada puede caerse o moverse. Pueden producirse lesiones y daños materiales.

- ▶ Apagar el motor.
- ▶ Retirar la pipa de bujía.



- ▶ Asegurar la motoazada con cinchas tenso-
ras, correas, o con una red, de tal manera
que no pueda volcar ni moverse.
- El silenciador y el motor pueden estar calien-
tes después de que el motor haya funcionado.
El usuario podría quemarse.
 - ▶ Inclinar y empujar la motoazada en direc-
ción al usuario.
- La motoazada es pesada. El usuario podría
lesionarse si transporta la motoazada a solas.
 - ▶ Utilizar guantes.
 - ▶ Transportar la motoazada entre dos perso-
nas.

4.10 Almacenamiento

▲ ADVERTENCIA

- Los niños no pueden reconocer ni estimar los
peligros relacionados con la motoazada. Los
niños pueden sufrir graves lesiones.
 - ▶ Apagar el motor.
 - ▶ Guardar la motoazada fuera del alcance de
los niños.
- Los contactos eléctricos de la motoazada y los
componentes metálicos pueden sufrir corro-
sión debido a la humedad. La motoazada
puede resultar dañada.
 - ▶ Guardar la motoazada en un lugar limpio y
seco.

4.11 Limpieza, mantenimiento y reparación

▲ ADVERTENCIA

- Si el motor está funcionando durante la lim-
pieza, el mantenimiento o la reparación, las
fresas pueden ponerse en movimiento invo-
luntariamente. Pueden producirse lesiones
graves y daños materiales.
 - ▶ Apagar el motor.
 - ▶ Retirar la pipa de bujía.



- El silenciador y el motor pueden estar calien-
tes después de que el motor haya funcionado.
Pueden producirse quemaduras.
 - ▶ Esperar hasta que se haya enfriado el
silenciador y el motor.





- La carcasa de la transmisión puede calentarse
durante el trabajo. El usuario podría que-
marse.
 - ▶ No tocar una carcasa de la transmisión
caliente.
- Los limpiadores corrosivos, la limpieza con
chorro de agua u objetos puntiagudos podrían
dañar la motoazada o las fresas. Si la motoa-
zada o las fresas no se limpian bien, es posi-
ble que ciertos componentes ya no funcionen
correctamente y se desactiven dispositivos de
seguridad. Pueden producirse lesiones gra-
ves.
 - ▶ Limpiar la motoazada y las fresas de la
manera descrita en este manual de instruc-
ciones.
- Si la motoazada o las fresas no se revisan o
reparan de la manera descrita en este manual
de instrucciones, es posible que ciertos com-
ponentes ya no funcionen correctamente y se
desactiven dispositivos de seguridad. Pueden
producirse lesiones graves o mortales.
 - ▶ Revisar o reparar la motoazada y las fresas
de la manera descrita en este manual de
instrucciones.
- Durante la limpieza de las fresas, el usuario
podría cortarse con los filos afilados. El usua-
rio puede resultar lesionado.
 - ▶ Llevar guantes de trabajo de material resis-
tente.

5 Preparar la motoazada para el trabajo

5.1 Preparar la motoazada para el trabajo

Antes de comenzar cualquier trabajo deben rea-
lizarse los siguientes pasos:

- ▶ Asegurarse de que los siguientes componen-
tes se encuentren en un estado seguro:
 - Motoazada; 4.6.1.
 - Fresas; 4.6.2.
- ▶ Limpiar la motoazada; 15.1.
- ▶ Montar las fresas; 6.1.1.
- ▶ Montar el espolón; 6.3.
- ▶ Montar el tren de rodaje; 6.4.
- ▶ Montar el manillar; 6.5.
- ▶ Montar el protector y las cubiertas; 6.6.
- ▶ Montar la palanca de marchas; 6.7.
- ▶ Cargar aceite para engranajes; 6.8.
- ▶ Controlar el nivel de aceite para engranajes;
 16.3
- ▶ Cargar aceite de motor; 6.9.

- ▶ Llenar el filtro de aire en baño de aceite;  6.10.
- ▶ Repostar la motoazada;  7.1.
- ▶ Ajustar el manillar para el usuario;  8
- ▶ Comprobar los mandos;  10.1.
- ▶ Si fuera imposible realizar los pasos: no utilizar la motoazada y consultar a un distribuidor especializado STIHL.

6 Ensamblar la motoazada

6.1 Montar y desmontar las fresas

6.1.1 Montar las fresas

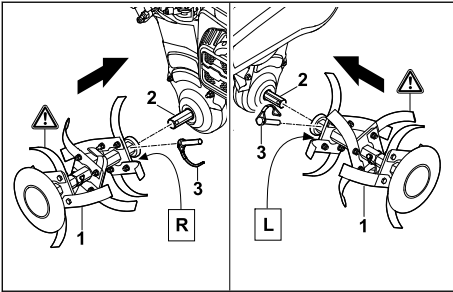

- ▶ Colocar las fresas (1) sobre el eje inducido (2) de tal manera que coincidan los orificios.
- ▶ Meter los pasadores abatibles (3) por los orificios del eje inducido (2) aplicando presión, y cerrar los estribos de seguridad. Las fresas (1) están aseguradas.

6.1.2 Desmontar las fresas

- ▶ Apagar el motor.
- ▶ Retirar los pasadores abatibles.
- ▶ Desmontar las fresas.
- ▶ Meter los pasadores abatibles por los orificios del eje inducido aplicando presión. Los pasadores abatibles están guardados.

6.2 Montar y desmontar las ruedas

6.2.1 Montar las ruedas

- ▶ Apagar el motor.
- ▶ Abrir las válvulas de las ruedas y desinflarlas.

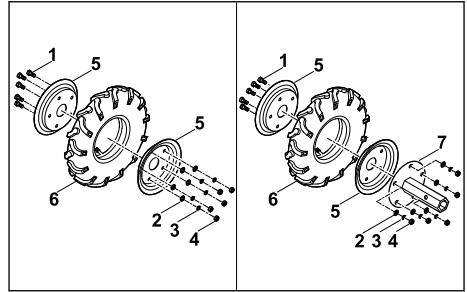

- ▶ Sacar los tornillos (1) con las arandelas (2), arandelas elásticas (3) y tuercas (4).
- ▶ Retirar las mitades de la llanta (5) del neumático (6).
- ▶ Colocar las mitades de la llanta (5) y el alojamiento del eje (7) sobre el neumático (6) de tal manera que coincidan los orificios.
- ▶ Colocar los tornillos (1).
- ▶ Colocar las arandelas (2) y las arandelas elásticas (3) sobre los tornillos (1).
- ▶ Enroscar y apretar las tuercas (4) firmemente.

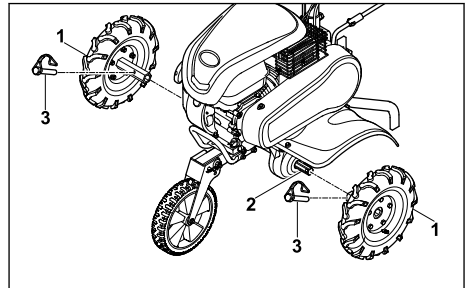

- ▶ Colocar las ruedas (1) sobre el eje inducido (2) de tal manera que coincidan los orificios.
- ▶ Meter los pasadores abatibles (3) por los orificios del eje inducido (2) aplicando presión, y cerrar los estribos de seguridad. Las ruedas (1) están aseguradas.

6.2.2 Desmontar las ruedas

- ▶ Apagar el motor.
- ▶ Retirar los pasadores abatibles.
- ▶ Desmontar las ruedas.
- ▶ Meter los pasadores abatibles por los orificios del eje inducido aplicando presión. Los pasadores abatibles están guardados.

6.3 Montar el espolón

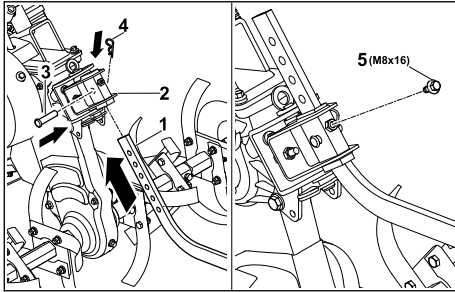

- ▶ Introducir el espolón (1) desde abajo en el adaptador (2) de tal manera que el orificio del adaptador (2) esté alineado con el orificio inferior del espolón (1).
- ▶ Colocar el perno (3).
- ▶ Meter el pasador (4) por el orificio del perno (3) aplicando presión.
- ▶ Enroscar y apretar firmemente el tornillo (5). El espolón está asegurado.

6.4 Montar el tren de rodaje

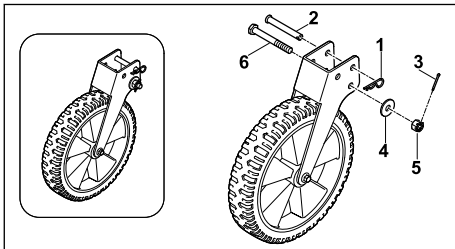

- ▶ Extraer el pasador (1) y sacar el perno (2).
- ▶ Extraer el pasador (3), desenroscar la tuerca almenada (4) retirar la arandela (5) y sacar el tornillo (6).

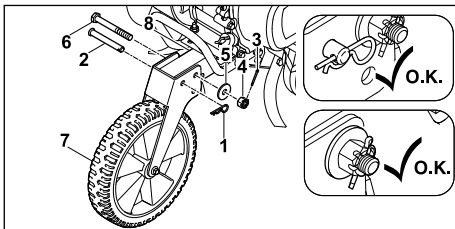

- ▶ Colocar el tren de rodaje (7) sobre el chasis (8) de tal manera que coincidan los orificios.
- ▶ Colocar el tornillo (6) en el orificio posterior.
- ▶ Colocar la arandela (5) sobre el tornillo (6).
- ▶ Enroscar y apretar firmemente la tuerca almenada (4).

- ▶ Meter el pasador (3) por la tuerca almenada (4) aplicando presión. La tuerca almenada (5) está asegurada.
- ▶ Colocar el perno (2) en el orificio delantero.
- ▶ Meter el pasador (1) por el orificio del perno (2) aplicando presión. El perno (2) está asegurado y el tren de rodaje (7) está fijado.

El tren de rodaje no se tiene que desmontar otra vez.

6.5 Montar el manillar

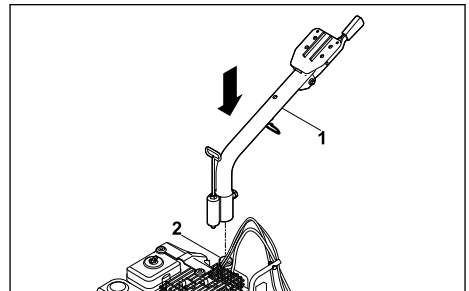

- ▶ Meter la parte inferior del manillar (1) en su alojamiento (2).

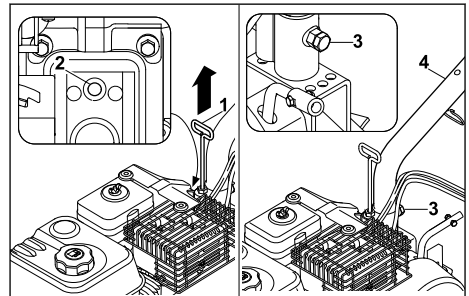

- ▶ Tirar de la palanca (1) hacia arriba, girarla y encajarla en la posición media (2).
- ▶ Enroscar el tornillo (3). La parte inferior del manillar (4) está fijada.

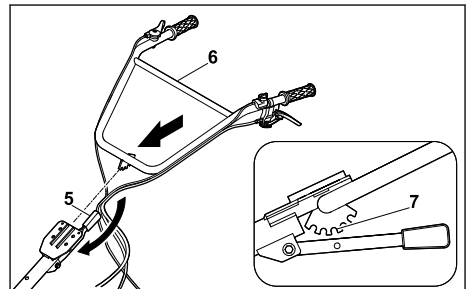

- ▶ Presionar la palanca (5) hacia abajo y mantenerla en esta posición.
 - ▶ Colocar la parte superior del manillar (6).
 - ▶ Soltar la palanca (5) y encajar la parte superior del manillar (6) en la posición media de enclavamiento (7).
- La parte superior del manillar (6) está fijada.

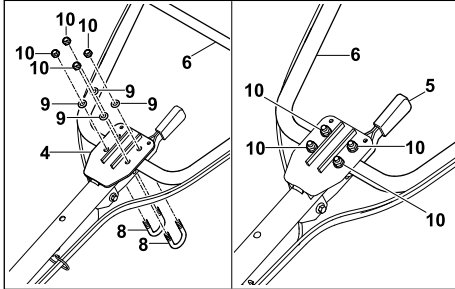

- ▶ Colocar los estribos atornillables (8) en la parte inferior del manillar (4).
- ▶ Montar la parte superior del manillar (6) con los estribos atornillables (8), las arandelas (9) y las tuercas (10).
- ▶ Apretar las tuercas (10) de tal manera que la parte superior del manillar (6) se pueda ajustar al abrirse la palanca (5).

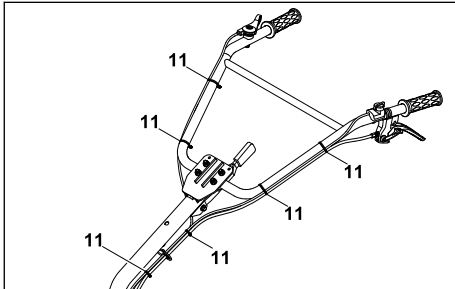

- ▶ Fijar los cables de accionamiento al manillar colocando sujetacables (11) a distancias uniformes.

6.6 Montar el protector y las cubiertas

6.6.1 Montar el protector

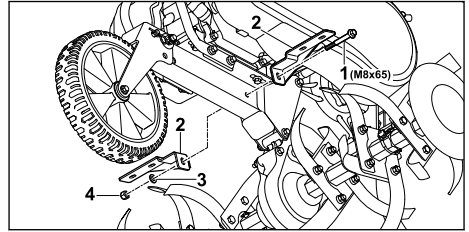

- ▶ Colocar el tornillo (1) con los soportes (2) de tal manera que coincidan los orificios.
- ▶ Colocar la arandela (3) sobre el tornillo (1).
- ▶ Enroscar y apretar la tuerca (4) firmemente.

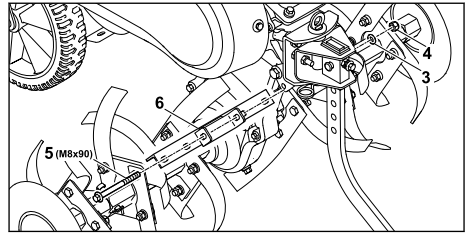

- ▶ Colocar el tornillo (5) con el soporte (6).
- ▶ Colocar la arandela (3) sobre el tornillo (5).
- ▶ Enroscar y apretar la tuerca (4) firmemente.

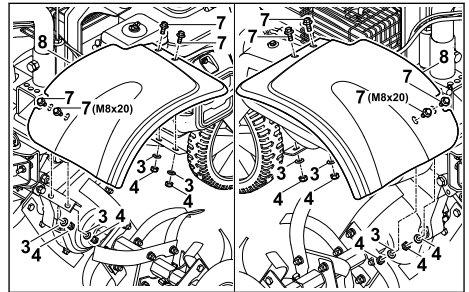

- ▶ Colocar los tornillos (7) con la chapa protectora (8).
- ▶ Colocar las arandelas (3) sobre los tornillos (7).
- ▶ Enroscar y apretar las tuercas (4) firmemente.

6.6.2 Montar las cubiertas

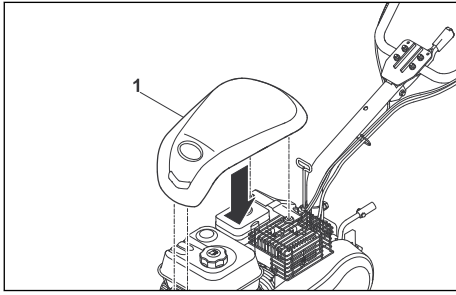

- ▶ Encajar la cubierta (1).

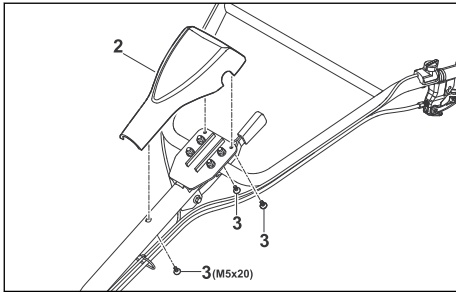

- ▶ Colocar la cubierta (2) sobre el manillar.
- ▶ Enroscar los tornillos (3).

6.7 Montar la palanca de marchas

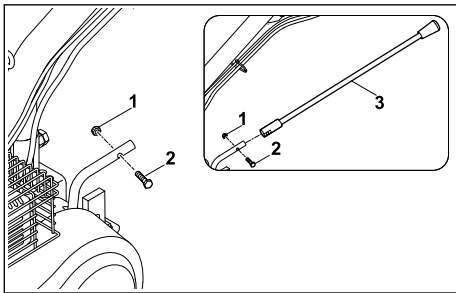

- ▶ Desenroscar la tuerca (1) y sacar el tornillo (2).
- ▶ Colocar la palanca de marchas (3) en su alojamiento de tal manera que coincidan los orificios.
- ▶ Colocar el tornillo (2).
- ▶ Enroscar y apretar la tuerca (1) firmemente.

6.8 Cargar aceite para engranajes

El aceite para engranajes lubrica y refrigera la caja de cambios de la motoazada.

INDICACIÓN

- El aceite para engranajes no está cargado cuando se suministra la máquina. La motoazada se puede dañar si se arranca el motor sin aceite para engranajes o con poco aceite.
 - ▶ Antes de arrancar se debe comprobar el nivel de aceite para engranajes y rellenar aceite en caso necesario.
- ▶ Apagar el motor.
- ▶ Colocar la motoazada sobre una superficie llana.
- ▶ Limpiar la zona alrededor del tapón de aceite para engranajes con un paño húmedo.

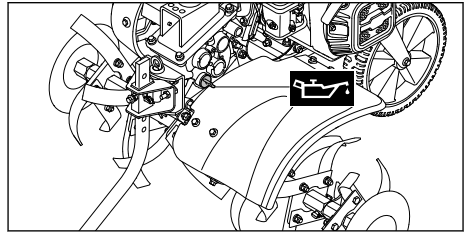

- ▶ Girar el tapón de aceite para engranajes en sentido antihorario hasta que pueda retirarse.
 - ▶ Retirar el tapón de aceite para engranajes.
 - ▶ Cargar 1,25 litros de aceite para engranajes SAE 10W30 sin que se derrame aceite.
 - ▶ Colocar el tapón de aceite para engranajes sobre la boca de llenado.
 - ▶ Girar el tapón de aceite para engranajes en sentido horario y apretarlo firmemente con la mano.
- La boca de llenado está cerrada.

6.9 Cargar aceite de motor

El aceite de motor lubrica y refrigera el motor.

La especificación del aceite de motor y la cantidad de llenado se indican en el manual de instrucciones del motor.

INDICACIÓN

- El aceite de motor no está cargado cuando se suministra la máquina. La motoazada se puede dañar si se arranca el motor sin aceite de motor o con poco aceite.
 - ▶ Antes de cada arranque se debe comprobar el nivel de aceite de motor y rellenar aceite en caso necesario.
- ▶ Cargar el aceite de motor de la manera descrita en el manual de instrucciones del motor.

6.10 Llenar el filtro de aire en baño de aceite

El filtro de aire en baño de aceite filtra el aire aspirado por el motor.

INDICACIÓN

- No hay aceite de motor cargado en el filtro de aire en baño de aceite cuando se suministra la máquina. La motoazada se puede dañar si se arranca el motor sin aceite de motor o con poco aceite en el filtro de aire en baño de aceite.
 - ▶ Antes de cada arranque se debe comprobar el nivel de aceite de motor en el filtro de aire en baño de aceite, y rellenar aceite en caso necesario.

La especificación del aceite de motor y la cantidad de llenado se indican en el manual de instrucciones del motor.

7 Repostar la motoazada

7.1 Repostar la motoazada

INDICACIÓN

- La motoazada se puede dañar si no se reposta con el combustible correcto.
 - ▶ Tener en cuenta las especificaciones del manual de instrucciones del motor.
- ▶ Apagar el motor.
- ▶ Colocar la motoazada sobre una superficie llana.
- ▶ Abrir la cubierta.
- ▶ Limpiar la zona alrededor del tapón del depósito de combustible con un paño húmedo.

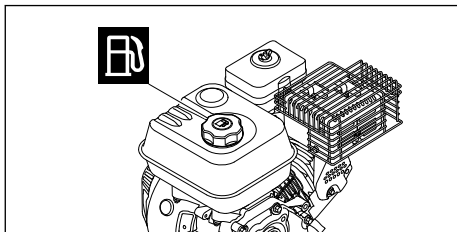

- ▶ Girar el tapón del depósito de combustible en sentido antihorario hasta que pueda retirarse.
- ▶ Retirar el tapón del depósito de combustible.
- ▶ Cargar combustible de manera que no se derrame y queden libres al menos 15 mm hasta el borde del depósito de combustible.
- ▶ Colocar el tapón sobre el depósito de combustible.

- ▶ Girar el tapón del depósito de combustible en sentido horario y apretarlo firmemente con la mano. El depósito de combustible está cerrado.

8 Ajustar la motoazada para el usuario

8.1 Ajustar la altura del manillar

La altura del manillar puede ajustarse en 5 niveles diferentes.

- ▶ Apagar el motor.
- ▶ Colocar la motoazada sobre una superficie llana.

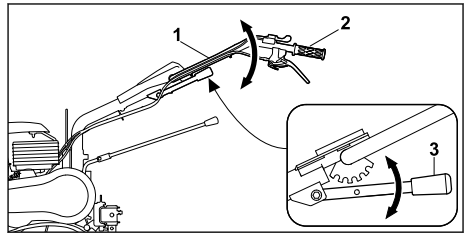

- ▶ Sujetar el manillar (1) con una mano por la empuñadura (2).
- ▶ Presionar la palanca (3) hacia abajo con la otra mano y mantenerla sujeta.
- ▶ Colocar el manillar (1) en la posición deseada.
- ▶ Soltar la palanca (3). El manillar está encajado.

8.2 Ajustar el manillar lateralmente

El manillar puede ajustarse lateralmente en 3 posiciones.

- ▶ Apagar el motor.
- ▶ Colocar la motoazada sobre una superficie llana.

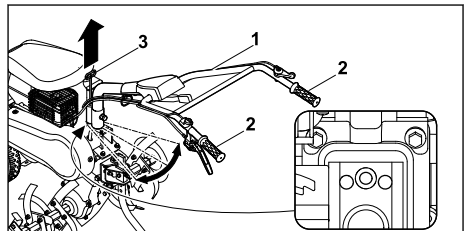

- ▶ Sujetar el manillar (1) con una mano por una de las dos empuñaduras (2).
- ▶ Tirar de la palanca (3) hacia arriba con la otra mano.
- ▶ Colocar el manillar (1) en la posición deseada.
- ▶ Soltar la palanca (3). El manillar está encajado.

9 Arrancar y apagar la motoazada

9.1 Arrancar y apagar el motor

9.1.1 Arrancar el motor

- ▶ Colocar la motoazada sobre una superficie llana.
- ▶ Ajustar la marcha en vacío.

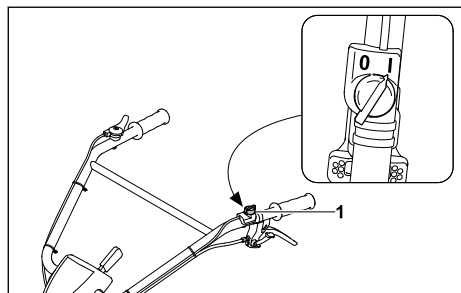

- ▶ Colocar el interruptor principal (1) en la posición I.

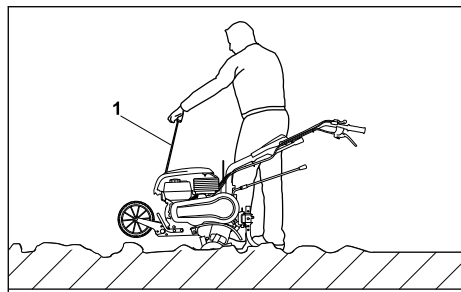

- ▶ Tirar de la empuñadura de arranque (1) lentamente hasta notar resistencia.
- ▶ Tirar de la empuñadura de arranque (1) rápidamente (y dejar que regrese a su posición inicial) hasta que arranque el motor.
- ▶ Si el motor no arranca: consultar el manual de instrucciones del motor.

9.1.2 Apagar el motor

- ▶ Colocar la motoazada sobre una superficie llana.
- ▶ Desconectar la tracción a las ruedas. La tracción a las ruedas está desacoplada y el eje inducido ya no gira.

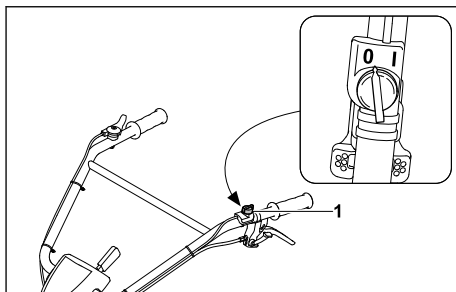

- ▶ Colocar el interruptor principal (1) en la posición 0. El motor se apaga.

9.2 Ajustar una marcha

Es posible ajustar 4 marchas diferentes.

0 = Marcha en vacío

- La marcha en vacío (punto muerto) sirve para arrancar el motor, o para cuando la motoazada tenga que permanecer en un sitio con el motor en marcha.

1 = Marcha lenta hacia delante

- La marcha lenta hacia delante se selecciona si se desea aflojar un suelo compacto o al abrir surcos.

2 = Marcha rápida hacia delante

- La marcha rápida hacia delante se selecciona si se desea incorporar aditivos en tierra suelta, o a la hora de trabajar tierra suelta.

R = Marcha atrás

- La marcha atrás sirve para liberar las fresas o para posicionar la motoazada.

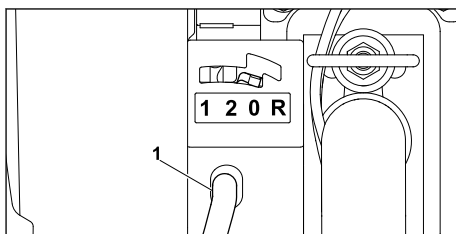

- ▶ Colocar la palanca de marchas (1) en la posición deseada.

9.3 Ajustar el régimen del motor

Con el acelerador se puede ajustar el régimen del motor.

- ▶ Arrancar el motor.

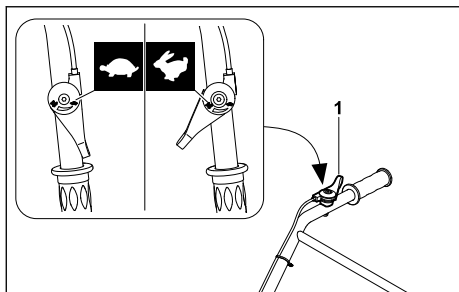

- ▶ Ajustar el régimen con el acelerador (1).

9.4 Conectar y desconectar la tracción a las ruedas

9.4.1 Conectar la tracción a las ruedas

Con la palanca de acoplamiento se acopla o desacopla el eje inducido con el motor en marcha.

Con la palanca de acoplamiento, la motoazada se pone en movimiento con las fresas o ruedas montadas y con la marcha 1, 2 o R engranada.

- ▶ Arrancar el motor.

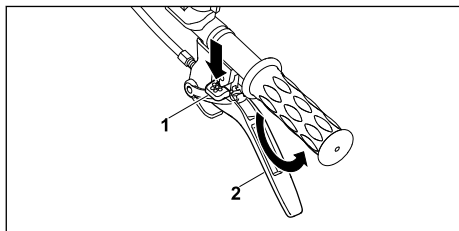

- ▶ Presionar el dispositivo de bloqueo (1) hasta el tope, y mantenerlo en esta posición.
- ▶ Presionar la palanca de acoplamiento (2) rápidamente hasta el tope, y mantenerla en esta posición.
- ▶ Soltar el dispositivo de bloqueo (1).
La tracción está acoplada y el eje inducido comienza a girar.

9.4.2 Desconectar la tracción a las ruedas

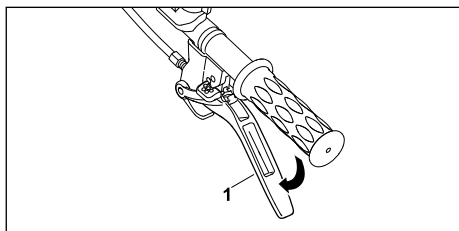

- ▶ Soltar la palanca de acoplamiento (1).

La tracción a las ruedas está desacoplada y el eje inducido no gira.

10 Comprobar la motoazada

10.1 Comprobar los mandos

Dispositivo de bloqueo

- ▶ Apagar el motor.
- ▶ Intente presionar la palanca de acoplamiento sin presionar el dispositivo de bloqueo.
- ▶ Si es posible presionar la palanca de acoplamiento: no utilizar la motoazada y consultar a un distribuidor especializado STIHL.
El dispositivo de bloqueo está defectuoso.
- ▶ Presionar el dispositivo de bloqueo y mantenerlo presionado.
- ▶ Presionar la palanca de acoplamiento.
- ▶ Soltar la palanca de acoplamiento y el dispositivo de bloqueo.
- ▶ Si la palanca de acoplamiento o el dispositivo de bloqueo se mueven con dificultad o no regresan a su posición inicial: no utilizar la motoazada y consultar a un distribuidor especializado STIHL.
La palanca de acoplamiento o el dispositivo de bloqueo tienen un defecto.

Palanca de embrague

- ▶ Arrancar el motor.
- ▶ Ajustar la marcha 1, 2 o R.
- ▶ Conectar la tracción a las ruedas.
La tracción a las ruedas está acoplada y el eje inducido comienza a girar.
- ▶ Si la tracción a las ruedas no se conecta:
 - ▶ no utilizar la motoazada y consultar a un distribuidor especializado STIHL.
La palanca de acoplamiento está defectuosa.

Interruptor principal

- ▶ Arrancar el motor.
- ▶ Colocar el interruptor principal en la posición 0.
El motor se apaga.
- ▶ Si el motor no se apaga:
 - ▶ no utilizar la motoazada y consultar a un distribuidor especializado STIHL.
El interruptor principal está defectuoso.

Acelerador

- ▶ Arrancar el motor.
- ▶ Desplazar el acelerador.
El régimen del motor cambia.

- ▶ Si el régimen del motor no cambia:
 - ▶ no utilizar la motoazada y consultar a un distribuidor especializado STIHL.
 El acelerador está defectuoso.

Palanca de marchas

- ▶ Engranar las marchas 0, 1, 2 y R.
- ▶ Si una de las marchas no se puede engranar:
 - ▶ no utilizar la motoazada y consultar a un distribuidor especializado STIHL.
 La palanca de marchas está defectuosa.

11 Trabajar con la motoazada

11.1 Colocar el tren de rodaje en posición de trabajo

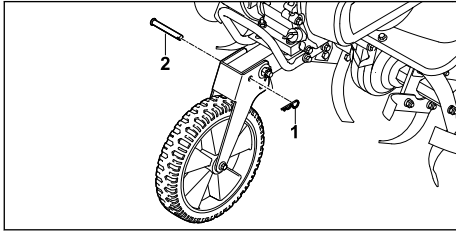

- ▶ Extraer el pasador (1) y sacar el perno (2).

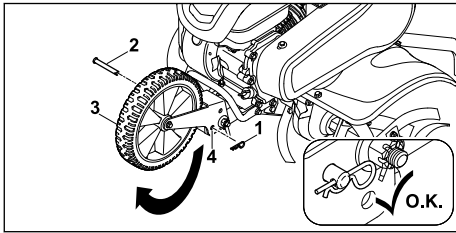

- ▶ Doblar el tren de rodaje (3) hacia arriba, de manera que coincidan los orificios (4).
 - ▶ Meter el perno (2) por los orificios (4).
 - ▶ Meter el pasador (1) por el orificio del perno (2) aplicando presión.
- El perno (2) está asegurado y el tren de rodaje (3) se encuentra en posición de trabajo.

11.2 Sujetar y conducir la motoazada

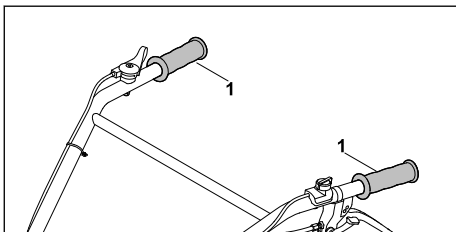

- ▶ Sujetar la motoazada con ambas manos por las empuñaduras (1), rodeando estas con los pulgares.

11.3 Aflojar un suelo compacto o incorporar aditivos en tierra suelta

- ▶ Colocar el tren de rodaje en posición de trabajo.
- ▶ Arrancar el motor.

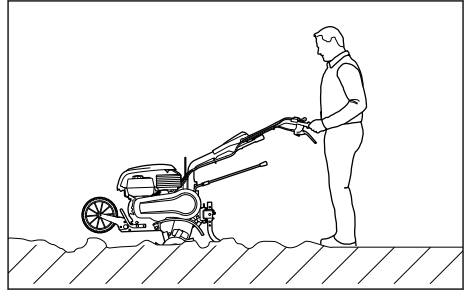

- ▶ Conducir la motoazada hacia delante y regular la velocidad y profundidad de trabajo con el espolón.
- ▶ Avanzar de forma lenta y controlada.
- ▶ Si las fresas se bloquean:
 - ▶ Engranar la marcha R.
 - ▶ Conducir la motoazada lentamente hacia atrás hasta que se liberen las fresas.
 - ▶ Ajustar una marcha.
 - ▶ Avanzar de forma lenta y controlada.

11.4 Trabajar tierra suelta

- ▶ Colocar el tren de rodaje en posición de trabajo.
- ▶ Arrancar el motor.

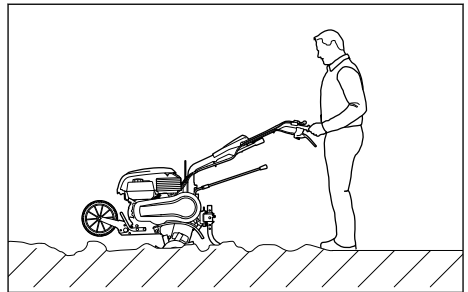

- ▶ Conducir la motoazada hacia delante y regular la velocidad y profundidad de trabajo con el espolón.
- ▶ Avanzar de forma lenta y controlada.

11.5 Abrir surcos

- ▶ Colocar el tren de rodaje en posición de trabajo.
- ▶ Arrancar el motor.

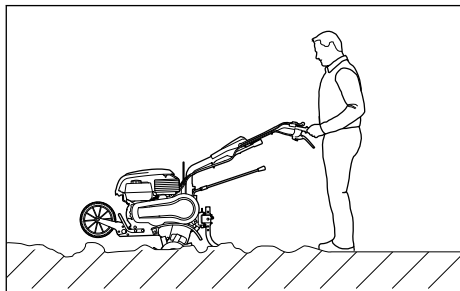

- ▶ Conducir la motoazada hacia delante y regular la velocidad y profundidad de trabajo con el espólón.
- ▶ Avanzar de forma lenta y controlada.

12 Después del trabajo

12.1 Después del trabajo

- ▶ Apagar el motor.
- ▶ Dejar que se enfríe la motoazada.
- ▶ Si la motoazada está mojada: dejar que se seque la motoazada.
- ▶ Limpiar la motoazada.
- ▶ Limpiar las fresas.

13 Transporte

13.1 Transportar la motoazada

- ▶ Apagar el motor.

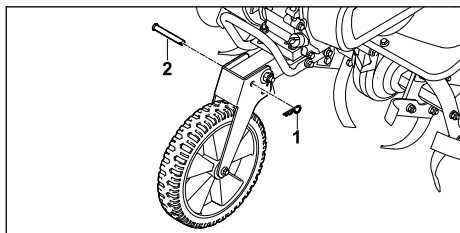

- ▶ Extraer el pasador (1) y sacar el perno (2).

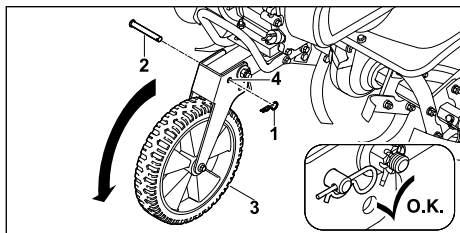

- ▶ Doblar el tren de rodaje (3) hacia abajo, de manera que coincidan los orificios (4).
- ▶ Meter el perno (2) por los orificios (4).
- ▶ Meter el pasador (1) por el orificio del perno (2) aplicando presión.
El perno (2) está asegurado y el tren de rodaje (3) se encuentra en posición de transporte.
- ▶ Si la motoazada se transporta con el tren de rodaje:
 - ▶ Colocar el tren de rodaje en la posición de transporte.
 - ▶ Sujetar la motoazada por ambas empuñaduras, y levantarla de tal manera que quede apoyada sobre el tren de rodaje.
 - ▶ Empujar o arrastrar la motoazada lentamente.
- ▶ Si la motoazada se transporta con las ruedas:
 - ▶ Colocar el tren de rodaje en posición de trabajo.
 - ▶ Montar las ruedas.
 - ▶ Arrancar el motor.
 - ▶ Ajustar una marcha.
 - ▶ Conectar la tracción a las ruedas
 - ▶ Sujetar la motoazada por ambas empuñaduras y conducirla.

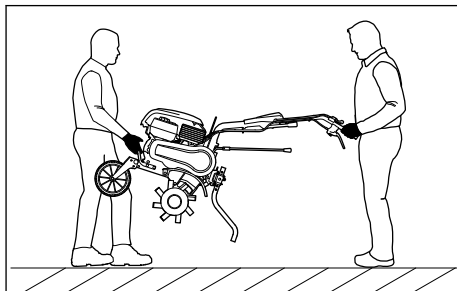

- ▶ Si la motoazada se transporta entre dos personas:
 - ▶ Una persona debe sujetar la motoazada con ambas manos por el asa de transporte delantera, mientras que la otra persona la debe agarrar con ambas manos por las empuñaduras.
 - ▶ Levantar y transportar la motoazada entre dos personas.
 - ▶ Llevar guantes de trabajo de material resistente.
- ▶ Si la motoazada se transporta en un vehículo:
 - ▶ Asegurar la motoazada de tal manera que no pueda volcar ni moverse.

14 Almacenamiento

14.1 Guardar la motoazada

- ▶ Apagar el motor.
- ▶ Guardar la motoazada de tal manera que se cumplan las siguientes condiciones:
 - La motoazada está colocada sobre una superficie llana y está apoyada sobre el tren de rodaje, las fresas y el espolón.
 - La motoazada se encuentra fuera del alcance de los niños.
 - La motoazada está limpia y seca.
- ▶ Si la motoazada se guarda durante más de 3 meses:
 - ▶ Desmontar las fresas.
 - ▶ Abrir el tapón del depósito de combustible.
 - ▶ Vaciar el depósito de combustible.
 - ▶ Cerrar el depósito de combustible.
 - ▶ Encargar la limpieza del depósito de combustible a un distribuidor especializado STIHL.
 - ▶ Arrancar el motor y dejar que funcione al ralentí hasta que se apague.

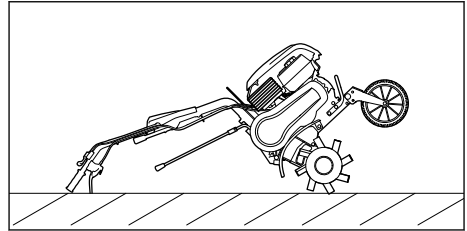

- ▶ Depositar la motoazada hacia atrás agarrándola por el manillar.

15 Limpiar

15.1 Limpiar la motoazada

- ▶ Apagar el motor.
- ▶ Dejar que se enfríe la motoazada.
- ▶ Limpiar la motoazada con un paño húmedo o con disolvente de resina STIHL.
- ▶ Limpiar las ranuras de ventilación con un pincel.
- ▶ Rociar el eje inducido con Multispray STIHL.

15.2 Limpiar las fresas

- ▶ Apagar el motor.
- ▶ Dejar que se enfríe la motoazada.
- ▶ Colocar el manillar en el nivel más bajo.

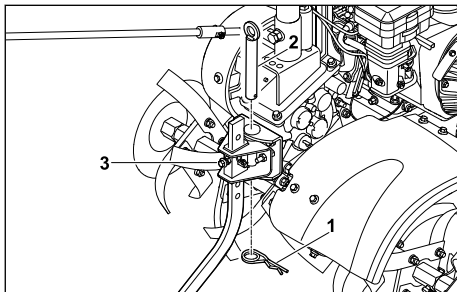

- ▶ Extraer el pasador (1) y sacar el perno (2).
- ▶ Desmontar el espolón con el adaptador (3).

16 Mantenimiento

16.1 Intervalos de mantenimiento

Los intervalos de mantenimiento dependen de las condiciones ambientales y laborales. STIHL recomienda los siguientes intervalos de mantenimiento:

Motor

- ▶ Someter el motor al mantenimiento indicado en el manual de instrucciones del motor.

Antes de cada uso:

- ▶ Controlar el nivel de aceite para engranajes.
- ▶ Controlar la presión de los neumáticos.
Presión de neumáticos correcta: 2 bares

Después del primer mes o tras 20 horas de trabajo:

- ▶ Cambiar el aceite para engranajes.

Cada 6 meses o tras 100 horas de trabajo:

- ▶ Cambiar el aceite para engranajes.

16.2 Lubricar la caja de cambios

- ▶ Apagar el motor.
- ▶ Colocar la motoazada sobre una superficie llana.
- ▶ Colocar el tren de rodaje en la posición de transporte.
- ▶ Colocar el espolón en el nivel más alto.

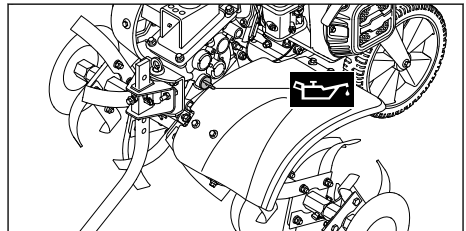

- ▶ Girar el tapón de aceite para engranajes en sentido antihorario hasta que pueda retirarse.
- ▶ Retirar el tapón de aceite para engranajes.
- ▶ Cargar aceite para engranajes.

- ▶ Colocar el tapón de aceite para engranajes sobre la boca de llenado.
 - ▶ Girar el tapón de aceite para engranajes en sentido horario y apretarlo firmemente con la mano.
- La boca de llenado está cerrada.

16.3 Controlar el nivel de aceite para engranajes

- ▶ Apagar el motor.
- ▶ Colocar la motoazada sobre una superficie llana.
- ▶ Colocar el tren de rodaje en la posición de transporte.
- ▶ Colocar el espolón en el nivel más alto.

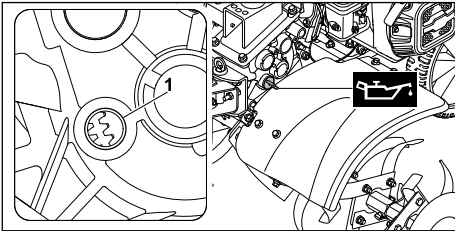

- ▶ Girar el tapón de aceite para engranajes en sentido antihorario hasta que pueda retirarse.
- ▶ Retirar el tapón de aceite para engranajes.
- ▶ Si no se puede ver aceite para engranajes en la boca de llenado (1):
 - ▶ Lubricar la caja de cambios.
- ▶ Si se puede ver aceite para engranajes en la boca de llenado (1):
 - ▶ En la caja de cambios hay suficiente aceite para engranajes.
- ▶ Colocar el tapón de aceite para engranajes sobre la boca de llenado.
- ▶ Girar el tapón de aceite para engranajes en sentido horario y apretarlo firmemente con la mano.

La boca de llenado está cerrada.

16.4 Cambiar el aceite para engranajes

- ▶ Apagar el motor.
- ▶ Colocar la motoazada sobre una superficie llana.
- ▶ Colocar el tren de rodaje en la posición de transporte.
- ▶ Colocar el espolón en el nivel más alto.

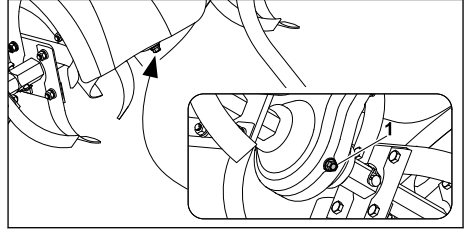

- ▶ Desenroscar el tornillo de cierre (1).
- ▶ Evacuar el aceite para engranajes en un recipiente idóneo.
- ▶ Enroscar y apretar firmemente el tornillo de cierre (1).
- ▶ Cargar aceite para engranajes.

17 Reparación

17.1 Reparar la motoazada y las fresas

El usuario no puede reparar la motoazada ni las fresas por sí mismo.

- ▶ Si la motoazada o las fresas presentan algún daño: no utilizar la motoazada ni las fresas, y consultar a un distribuidor especializado STIHL.

18 Subsanan las perturbaciones

18.1 Subsanan anomalías de la motoazada

Anomalía	Causa	Solución
El motor no se puede arrancar.	No hay suficiente combustible en el depósito.	▶ Reponer la motoazada.
	El interruptor principal está en posición 0.	▶ Accionar el interruptor principal.
	Combustible de mala calidad, sucio o caducado en el depósito	▶ Utilizar gasolina sin plomo nueva de marca. ▶ Limpiar el carburador. ▶ Limpiar la tubería de combustible.

Anomalia	Causa	Solución
	La pipa de bujía se ha retirado de la bujía de encendido, o el cable de encendido está mal fijado a la pipa.	<ul style="list-style-type: none"> ▶ Conectar la pipa de bujía. ▶ Comprobar la conexión entre el cable de encendido y la pipa de bujía.
	La bujía de encendido está carbonizada o dañada, o la distancia entre los electrodos es incorrecta.	<ul style="list-style-type: none"> ▶ Limpiar o sustituir la bujía de encendido. ▶ Ajustar la distancia entre los electrodos.
	El filtro de aire en baño de aceite está sucio.	▶ Limpiar o sustituir el filtro de aire en baño de aceite.
	El motor se ha calentado.	▶ Desenroscar y secar la bujía de encendido, colocar el interruptor principal en 0, y tirar varias veces del cable de arranque hasta el tope con la bujía desenroscada.
	El carburador está congelado.	▶ Calentar la motoazada a +10 °C.
El motor se arranca con dificultad o el motor pierde potencia.	Hay agua en el depósito de combustible y en el carburador, o el carburador está obstruido	▶ Vaciar el depósito de combustible; limpiar la tubería de combustible y el carburador.
	El depósito de combustible está sucio.	▶ Limpiar el depósito de combustible.
	El filtro de aire en baño de aceite está sucio.	▶ Limpiar o sustituir el filtro de aire en baño de aceite.
	La bujía de encendido está carbonizada.	▶ Limpiar o sustituir la bujía de encendido.
	Se utilizó combustible incorrecto.	▶ Controlar el nivel de combustible.
El motor se sobrecalienta.	Las aletas de refrigeración están sucias.	▶ Limpiar las aletas de refrigeración.
	El nivel de aceite de motor es demasiado bajo.	▶ Rellenar aceite de motor.
	La parte superior del motor está cubierta con tierra.	▶ Retirar la tierra del motor.
	La velocidad del motor es demasiado alta.	▶ Reducir la velocidad.
El motor no marcha suave.	El filtro de aire en baño de aceite está sucio.	▶ Limpiar o sustituir el filtro de aire en baño de aceite.
	Se utilizó combustible incorrecto.	▶ Controlar el nivel de combustible.
	No hay suficiente combustible en el depósito.	▶ Repostar combustible.

Anomalia	Causa	Solución
Fuerte formación de humo	El nivel de aceite de motor es demasiado alto.	► Purgar aceite de motor.
	El filtro de aire en baño de aceite está sucio	► Limpiar o sustituir el filtro de aire en baño de aceite.
	La inclinación de la máquina es superior a 15°.	► Colocar la máquina en posición de trabajo horizontal.
Las vibraciones durante el funcionamiento son demasiado fuertes.	La fijación del motor está suelta.	► Apretar los tornillos de fijación del motor.
El rendimiento de trabajo ha disminuido.	Las fresas están montadas incorrectamente.	► Montar las fresas correctamente.
	Las fresas están desgastadas.	► Sustituir las fresas.
	El espolón está mal ajustado.	► Ajustar el espolón.
	El espolón está mal ajustado.	► Ajustar el espolón.
	La correa de transmisión está desgastada.	► Consultar a un distribuidor especializado STIHL.
El ruido de la caja de cambios es fuerte.	El nivel de aceite para engranajes es incorrecto.	► Comprobar el nivel de aceite en la caja de cambios.
	En la caja de cambios hay componentes desgastados.	► Consultar a un distribuidor especializado STIHL.
El eje inducido no gira con la palanca de acoplamiento accionada	El cable de accionamiento está defectuoso.	► Comprobar o sustituir el cable de accionamiento.
	La correa de transmisión está desgastada.	► Consultar a un distribuidor especializado STIHL.
Hay una fuga de aceite en la caja de cambios o en el motor.	En la caja de cambios o en el motor hay componentes desgastados.	► Consultar a un distribuidor especializado STIHL.

19 Datos técnicos

19.1 Motoazada STIHL MH 610

- Cilindrada: 212 cm³
- Potencia: 4,4 kW (6,1 CV) a 3600 rpm
- Velocidad del eje inducido en primera marcha: 80 rpm
- Velocidad del eje inducido en segunda marcha: 110 rpm
- Velocidad del eje inducido en marcha atrás: 60 rpm
- Peso: 61 kg
- Capacidad máxima del depósito de combustible: 3600 cm³ (3,6 l)

- Diámetro de las fresas: 31 cm
- Ancho máximo de trabajo: 79 cm

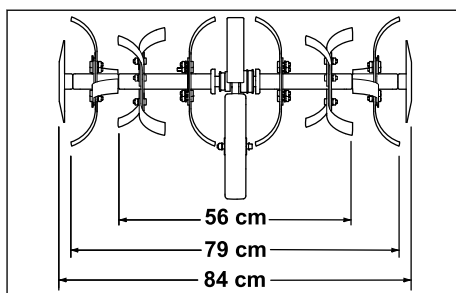

19.2 Valores de sonido y vibración

El valor K para el nivel sonoro es 3 dB(A). El valor K para la potencia sonora es 3 dB(A). El valor K para los valores de vibración es 3 m/s².

- Nivel sonoro L_{pA} medido según 2006/42/EC: 86 dB(A)
- Potencia sonora L_{wA} medida según 2000/14/EC: 101 dB(A)
- Valor de vibración a_{hV}, medido según EN 12096; manillar: 6,90 m/s²

En www.stihl.com/vib se puede encontrar información sobre el cumplimiento de la directiva 2002/44/EC sobre vibraciones.

19.3 REACH

REACH designa una ordenanza CE para el registro, evaluación y homologación de productos químicos.

Para informaciones para cumplimentar la ordenanza REACH, véase www.stihl.com/reach.

20 Piezas de repuesto y accesorios

20.1 Piezas de repuesto y accesorios

STIHL Estos símbolos caracterizan las piezas de repuesto STIHL y los accesorios originales STIHL.

STIHL recomienda emplear piezas de repuesto STIHL y accesorios originales STIHL.

Las piezas de repuesto y los accesorios de fabricantes externos no pueden ser evaluados por STIHL en lo que respecta a su fiabilidad, seguridad y aptitud pese a una observación continua del mercado por lo que STIHL tampoco puede responsabilizarse de su aplicación.

Las piezas de repuesto y los accesorios originales STIHL se pueden adquirir en un distribuidor especializado STIHL.

21 Gestión de residuos

21.1 Desechar la motoazada

Se puede obtener información sobre la eliminación de residuos en la administración local o en un distribuidor especializado STIHL.

Una eliminación inadecuada puede dañar la salud y contaminar el medio ambiente.

- Llevar los productos STIHL, incluido el embalaje, a un centro de recogida adecuado para

su reciclaje, de acuerdo con la normativa local.

- No se deben desechar con la basura normal.

22 Declaración de conformidad UE

22.1 Motoazada STIHL MH 610.0

STIHL Tirol GmbH
Hans Peter Stihl-Straße 5
6336 Langkampfen

Austria

declara, como único responsable, que

- Artículo: Motoazada de gasolina
- Marca: STIHL
- Tipo: MH 610.0
- Identificación de serie: 6250

cumple con las disposiciones aplicables de las directivas 2014/30/EU, 2006/42/EC, 2011/65/EU y se ha diseñado y fabricado en conformidad con las siguientes normas, en sus versiones en vigor en la fecha de producción: EN 709, EN ISO 14982, EN ISO 3744, ISO 11094.

Nombre y dirección de la entidad que participó en la evaluación:

TÜV SÜD Product Service GmbH
Ridlerstraße 65
D-80339 München

Para la determinación de la potencia sonora medida y garantizada se procedió según la directiva 2006/42/EC.

- Potencia sonora medida: 98,3 dB(A)
- Potencia sonora garantizada: 101 dB(A)

La documentación técnica se conserva en la homologación del producto de la empresa STIHL Tirol GmbH.

El año de fabricación y el número de serie se indican en la motoazada.

Langkampfen, 02.01.2020

STIHL Tirol GmbH

p.p. 

Matthias Fleischer, director del Departamento de investigación y desarrollo

p.p. 

Sven Zimmermann, director del Departamento de calidad

23 Indicaciones técnicas de seguridad para motoazadas

23.1 Introducción

Este capítulo refleja las indicaciones de seguridad generales preformuladas en la norma EN 709:1997 + A4:2009 para motoazadas de gasolina.



ADVERTENCIA

- **Lea todas las indicaciones de seguridad, instrucciones, ilustraciones y datos técnicos con los que cuenta esta motoazada.** Cualquier incumplimiento de las siguientes instrucciones puede provocar descargas eléctricas, incendios y/o lesiones graves. **Conserve todas las indicaciones de seguridad e instrucciones para consultarlas en el futuro.**

23.2 Indicaciones generales

- a) Lea el manual de instrucciones concienzudamente. Familiarícese con los dispositivos de mando y con el uso apropiado de la máquina.
- b) No permita nunca que niños u otras personas que no conozcan el manual de instrucciones utilicen la máquina. Es posible que normativas locales determinen la edad mínima del usuario.
- c) No trabaje nunca cuando haya personas (especialmente niños) o animales en las proximidades.
- d) Tenga en cuenta que la persona que maneja la máquina es responsable en caso de accidentes o daños que afecten a terceras personas o a sus propiedades.

23.3 Preparativos

- a) Durante el trabajo hay que utilizar siempre calzado resistente y pantalones largos. No se debe manejar la máquina descalzo o con sandalias.
- b) Compruebe todo el terreno en el que vaya a utilizar la máquina, retirando todos los objetos que podrían ser atrapados y lanzados por ella.
- c) **ADVERTENCIA** - La gasolina es tóxica y altamente inflamable:

- El combustible solo puede almacenarse en los recipientes previstos al efecto.
 - Reposte solo al aire libre y no fume nunca durante el proceso de llenado.
 - La gasolina debe repostarse antes de arrancar el motor. Nunca se debe abrir el tapón del depósito ni repostar gasolina con el motor en marcha o caliente.
 - Si se ha derramado gasolina, no intente arrancar el motor. Por el contrario, retire la máquina de la superficie contaminada con gasolina. No intente arrancar el motor hasta que se hayan disipado los vapores de gasolina.
 - Por motivos de seguridad, el depósito de gasolina y el tapón del depósito deben sustituirse con regularidad.
- d) Sustituya los silenciadores de escape dañados.
 - e) Antes de utilizar la máquina, compruebe siempre visualmente si las herramientas están desgastadas o dañadas. Para evitar desequilibrios, solo se debe sustituir el juego completo de componentes y pernos de fijación que se hayan desgastado o dañado.

23.4 Manejo

- a) No deje el motor funcionando en estancias cerradas en las que pueda acumularse de forma peligrosa monóxido de carbono.
- b) Trabaje solamente con luz diurna o buena luz artificial.
- c) Mantenga siempre una posición estable en pendientes.
- d) Conduzca la máquina solo a la velocidad del paso de una persona.
- e) En máquinas sobre ruedas: trabaje en sentido perpendicular a la pendiente, nunca hacia arriba o hacia abajo.
- f) Preste especial atención al cambiar el sentido de marcha en pendientes.
- g) No trabaje en pendientes con una inclinación excesiva.
- h) Preste especial atención al dar la vuelta con la máquina o al acercarla a su cuerpo.
- i) No cambie el ajuste básico del motor y no sobrepase el régimen previsto.
- j) Arranque el motor con cuidado, ateniéndose a las instrucciones del fabricante, y asegúrese de tener los pies suficientemente alejados de la(s) herramienta(s).

- k) No ponga nunca las manos o los pies al lado o debajo de elementos en rotación.
- l) Jamás se debe levantar o transportar una máquina con el motor en marcha.
- m) El motor debe apagarse:
– cuando deje de trabajar con la máquina.
– antes de repostar combustible.
- n) En caso de un funcionamiento posterior del motor debe cerrarse la válvula de mariposa. Si la máquina cuenta con una llave de paso de gasolina, esta deberá cerrarse después del trabajo.

23.5 Mantenimiento y almacenamiento

- a) Asegúrese siempre de que todas las tuercas, pernos y tornillos estén firmemente apretados, para que la máquina se encuentre en un estado de funcionamiento seguro.
- b) Nunca guarde la máquina con gasolina en el depósito dentro de un edificio, donde los vapores de gasolina podrían inflamarse o entrar en contacto con llamas abiertas o chispas.
- c) Deje que el motor se enfríe antes de guardar la máquina en un lugar cerrado.
- d) Para evitar riesgos de incendio, mantenga el motor y el tubo de escape libres de restos de hierba o lubricante derramado.
- e) Sustituya todas las piezas desgastadas o dañadas por motivos de seguridad.
- f) Si hay que vaciar el depósito, esto debe realizarse al aire libre.

Índice

1	Prefácio.....	68
2	Informações relativas a este manual de instruções.....	68
3	Vista geral.....	69
4	Indicações de segurança	70
5	Colocar a moto-enxada operacional.....	75
6	Armar a moto-enxada.....	76
7	Reabastecer a moto-enxada.....	80
8	Ajustar a moto-enxada ao utilizador.....	80
9	Ligar e desligar a moto-enxada.....	81
10	Verificar a moto-enxada.....	82
11	Trabalhar com a moto-enxada.....	83
12	Após o trabalho.....	84
13	Transporte.....	84
14	Armazenamento.....	85

15	Limpeza.....	85
16	Fazer a manutenção.....	85
17	Reparar.....	86
18	Eliminação de avarias.....	87
19	Dados técnicos.....	88
20	Peças de reposição e acessórios.....	89
21	Eliminar.....	89
22	Declaração de conformidade CE.....	89
23	Instruções técnicas de segurança sobre a moto-enxada.....	90

1 Prefácio

Estimados clientes,

ficamos muito satisfeitos pelo facto de ter escolhido a STIHL. Desenvolvemos e fabricamos os nossos produtos com a máxima qualidade e de acordo com as necessidades dos nossos clientes. Por isso, os produtos oferecem uma elevada fiabilidade mesmo sob condições de esforço extremo.

Também na assistência a STIHL é uma marca de excelência. O nosso revendedor autorizado garante aconselhamento e formação competente, e um acompanhamento técnico aprofundado.

STIHL apoia explicitamente uma gestão sustentável e responsável dos recursos naturais. Este manual de instruções pretende ajudá-lo a utilizar o seu produto STIHL de forma segura e respeitadora do ambiente durante um longo período de tempo.

Agradecemos a sua confiança e esperamos que aprecie o seu produto STIHL.



Dr. Nikolas Stihl

IMPORTANTE! LER E GUARDAR ANTES DA UTILIZAÇÃO.

2 Informações relativas a este manual de instruções

2.1 Documentos aplicáveis

Aplicam-se as medidas de segurança locais.

- ▶ Além do presente manual de utilização, leia, compreenda e guarde os seguintes documentos:
 - Manual de utilização do motor STIHL EHC 600

2.2 Identificação das advertências no texto

! PERIGRO

- A indicação chama a atenção para perigos que provocam ferimentos graves ou a morte.
 - ▶ As medidas mencionadas podem evitar ferimentos graves ou a morte.

! ATENÇÃO

- A indicação chama a atenção para perigos que **podem** provocar ferimentos graves ou a morte.
 - ▶ As medidas mencionadas podem evitar ferimentos graves ou a morte.

AVISO

- A indicação chama a atenção para perigos que podem provocar danos materiais.
 - ▶ As medidas mencionadas podem evitar danos materiais.

2.3 Símbolos no texto



Este símbolo faz referência a um capítulo deste manual de instruções.

3 Vista geral

3.1 Moto-enxada

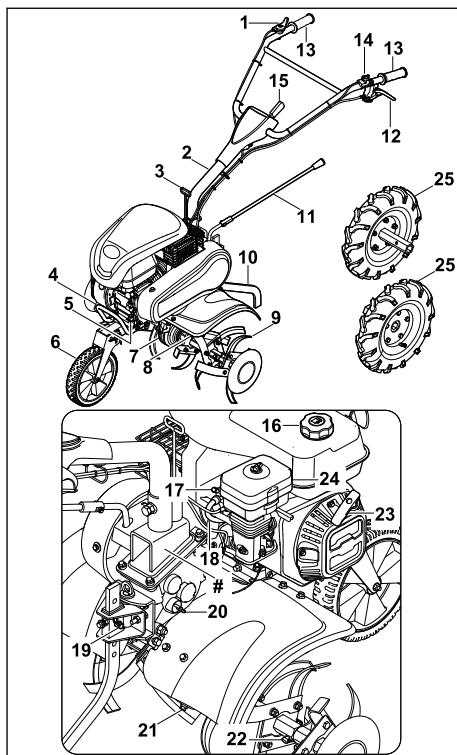

1 Alavanca do acelerador

A alavanca do acelerador destina-se a acelerar o motor.

2 Guiador

O guiador destina-se a segurar, conduzir e transportar a moto-enxada.

3 Alavanca da embraiagem - ajuste lateral

A alavanca da embraiagem - ajuste lateral destina-se ao ajuste lateral do guiador.

4 Pega de transporte

A pega de transporte destina-se a carregar a moto-enxada.

5 Fecho do óleo do motor

O fecho do óleo do motor fecha a abertura de abastecimento de óleo do motor.

6 Mecanismo de translação

O mecanismo de translação destina-se ao transporte da moto-enxada.

7 Cárter da transmissão

O cárter da transmissão cobre a transmissão.

8 Proteção

A proteção protege o utilizador contra objetos projetados para o ar e contra o contacto com as estrelas de cavar.

9 Estrela de cavar

A estrela de cavar trabalha o solo.

10 Espora

A espora destina-se a regular a velocidade e a profundidade de trabalho.

11 Alavanca das velocidades

A alavanca das velocidades destina-se a ajustar as velocidades.

12 Alavanca da embraiagem

A alavanca da embraiagem acopla e desacopla o eixo de saída.

13 Pega

As pegas destinam-se a operar, segurar e conduzir a moto-enxada.

14 Interruptor principal

O interruptor principal destina-se a ligar e desligar o motor.

15 Alavanca

A alavanca destina-se a ajustar a altura do guiador.

16 Fecho do depósito de combustível

O fecho do depósito de combustível fecha a abertura de abastecimento de gasolina.

17 Vela de ignição

A vela de ignição inflama o combustível no motor.

18 Conector da vela de ignição

O conector da vela de ignição liga o cabo de ignição à vela de ignição.

19 Fixação da espora

A fixação da espora é composta por uma cavilha e um contrapino, fixando a espora.

20 Fecho do óleo da transmissão

O fecho do óleo da transmissão fecha a abertura de abastecimento de óleo da transmissão.

21 Bujão de fecho

O bujão de fecho fecha a abertura de escoamento de óleo da transmissão.

22 Chaveta

A chaveta fixa a estrela de cavar.

23 Cabo arrancador

O cabo arrancador destina-se a ligar o motor.

24 Filtro de ar em banho de óleo

O filtro de ar em banho de óleo filtra o ar aspirado pelo motor.

25 Roda

As rodas destinam-se ao transporte da moto-enxada.

Placa de identificação com número de máquina**3.2 Símbolos**

Os seguintes símbolos podem estar presentes na moto-enxada e têm o seguinte significado:



LWA Nível de potência acústica garantido de acordo com a diretiva 2000/14/EC em dB(A) no sentido de tornar as emissões de ruído de diferentes produtos comparáveis.



Não elimine o produto juntamente com o lixo doméstico.



Identifica a posição do interruptor.



Se a alavanca da embraiagem estiver premida: o mecanismo de translação está ligado.
Se a alavanca da embraiagem não estiver premida: o mecanismo de translação está desligado.



Identifica a velocidade engatada.

4 Indicações de segurança**4.1 Símbolos de aviso**

Os símbolos de aviso na moto-enxada têm o seguinte significado:



Siga as instruções de segurança e as respetivas medidas.



Leia, compreenda e guarde o manual de utilização.



Siga as instruções de segurança referentes à projeção de objetos e as respetivas medidas.



Respeite a distância de segurança.



Não toque nas estrelas de cavar em rotação.



Extraia o conector da vela de ignição durante o transporte, o armazenamento, a manutenção ou reparações.



Utilize proteção auditiva.



Não toque nas superfícies quentes.



4.2 Utilização recomendada

A moto-enxada STIHL MH 610 destina-se a afofar e processar solos, a incorporar aditivos do solo e criar sulcos.

A largura útil formada pelas estrelas de cavar não pode exceder 79 cm.

▲ ATENÇÃO

- Caso a moto-enxada não seja utilizada conforme recomendado, as pessoas poderão sofrer ferimentos graves ou fatais e poderão ocorrer danos materiais.
 - ▶ Utilize a moto-enxada conforme descrito no presente manual de utilização e no manual de utilização do motor.

4.3 Requisitos ao nível do utilizador

▲ ATENÇÃO

- Os utilizadores que não tenham recebido formação podem não reconhecer ou avaliar devidamente os perigos da moto-enxada. O utilizador ou terceiros podem sofrer ferimentos graves ou fatais.



▶ Leia, compreenda e guarde o manual de utilização.

- ▶ Caso a moto-enxada seja entregue a outra pessoa: faça-a acompanhar do manual de utilização da moto-enxada.
- ▶ Certifique-se de que o utilizador cumpre os seguintes requisitos:
 - O utilizador está descansado.
 - O utilizador está em plena posse das suas capacidades físicas, sensoriais e mentais para utilizar e trabalhar com a moto-enxada. Caso o utilizador apresente capacidades físicas, sensoriais ou mentais limitadas para tal, o utiliza-

dor só poderá trabalhar com o aparelho sob supervisão ou de acordo com as indicações de uma pessoa responsável.

- O utilizador é capaz de reconhecer e avaliar devidamente os perigos da moto-enxada.
- O utilizador está ciente de que é o responsável por eventuais acidentes e danos.
- O utilizador é maior de idade ou o utilizador é devidamente formado numa atividade sob supervisão, de acordo com a regulamentação nacional.
- O utilizador deverá ter recebido formação ministrada por um distribuidor oficial STIHL ou por um especialista antes de trabalhar com a moto-enxada pela primeira vez.
- O utilizador não pode estar sob a influência de álcool, medicamentos ou drogas.
 - ▶ Caso existam dúvidas: Dirija-se a um distribuidor oficial STIHL.

4.4 Vestuário e equipamento

▲ ATENÇÃO

- Durante o trabalho poderão ser puxados cabelos compridos para dentro da moto-enxada. O utilizador pode sofrer ferimentos graves.
 - ▶ Prenda e proteja os cabelos compridos de modo a não puderem ser puxados para dentro da moto-enxada.
- Durante o trabalho, podem ser projetados objetos a alta velocidade. O utilizador pode sofrer ferimentos.
 - ▶ Use óculos de proteção justos. Os óculos de proteção adequados são verificados de acordo com a norma EN 166 ou com as disposições nacionais e estão disponíveis comercialmente com a correspondente identificação.
 - ▶ Use calças compridas de material resistente.
- Durante o trabalho, é produzido ruído. O ruído pode provocar problemas auditivos.
 - ▶ Use uma proteção auditiva.



- Durante o trabalho, podem ser projetadas poeiras. As poeiras inaladas podem ser nocivas para a saúde e provocar reações alérgicas.

- ▶ Caso sejam projetadas poeiras: use uma máscara de proteção contra pó.
- O vestuário inadequado pode ficar preso na madeira, em silvados e na moto-enzada. Um utilizador sem vestuário adequado pode sofrer ferimentos graves.
 - ▶ Use vestuário justo.
 - ▶ Retire cachecóis e objetos de adorno.
- Durante o trabalho, o utilizador pode entrar em contacto com as estrelas de cavar. O utilizador pode sofrer ferimentos graves.
 - ▶ Use botas de proteção com biqueiras de aço.
 - ▶ Use calças compridas de material resistente.
- Durante a limpeza ou manutenção, o utilizador pode entrar em contacto com as estrelas de cavar. O utilizador pode sofrer ferimentos.
 - ▶ Use luvas de proteção de material resistente.
- Caso o utilizador use calçado inadequado, poderá escorregar. O utilizador pode sofrer ferimentos.
 - ▶ Use calçado robusto e fechado com sola antiderrapante.

4.5 Área de trabalho e ambiente envolvente

▲ ATENÇÃO

- As pessoas que não estejam envolvidas na atividade, crianças e animais podem não reconhecer ou avaliar devidamente os perigos da moto-enzada e da projeção de objetos. As pessoas que não estejam envolvidas na atividade, crianças e animais podem sofrer ferimentos graves e podem ocorrer danos materiais.



- ▶ Mantenha as pessoas que não estejam envolvidas na atividade, crianças e animais afastados da área de trabalho.
- ▶ Mantenha distância relativamente aos objetos.
- ▶ Não deixe a moto-enzada sem vigilância.
- ▶ Certifique-se de que as crianças não podem brincar com a moto-enzada.
- Com o motor a trabalhar, saem gases de escape quentes do silenciador. Os gases de escape quentes podem incendiar materiais facilmente inflamáveis e provocar incêndios.
 - ▶ Mantenha a saída dos gases de escape afastada de materiais facilmente inflamáveis.

4.6 Estado de acordo com as exigências de segurança

4.6.1 Moto-enzada

- A moto-enzada encontrar-se-á num estado seguro se estiverem reunidas as seguintes condições:
- A moto-enzada está intacta.
 - As estrelas de cavar ou as rodas estão montadas aos pares.
 - A moto-enzada não tem uma fuga de gasolina.
 - O fecho do depósito de combustível está fechado.
 - A moto-enzada não tem uma fuga de óleo do motor.
 - O fecho do óleo do motor está fechado.
 - O filtro de ar em banho de óleo está fechado.
 - A moto-enzada não tem uma fuga de óleo da transmissão no cárter da transmissão.
 - O fecho do óleo da transmissão está fechado.
 - O bujão de fecho está fechado.
 - A moto-enzada está limpa.
 - Os elementos de comando funcionam e estão inalterados.
 - As estrelas de cavar ou as rodas estão corretamente montadas.
 - Estão montados acessórios STIHL originais adequados para esta moto-enzada.
 - Os acessórios estão corretamente montados.

▲ ATENÇÃO

- Se os componentes não estiverem em condições de funcionamento seguro, poderão deixar de funcionar corretamente, os dispositivos de segurança poderão ser desligados e poderá haver uma fuga de combustível. As pessoas podem sofrer ferimentos graves ou fatais.
 - ▶ Trabalhe com uma moto-enzada intacta.
 - ▶ Se houver uma fuga de combustível na moto-enzada: não trabalhe com a moto-enzada e dirija-se a um distribuidor oficial STIHL.
 - ▶ Feche o fecho do depósito de combustível.
 - ▶ Se houver uma fuga de óleo do motor na moto-enzada: não trabalhe com a moto-enzada e dirija-se a um distribuidor oficial STIHL.
 - ▶ Feche o fecho do óleo do motor.
 - ▶ Se houver uma fuga de óleo da transmissão na moto-enzada: não trabalhe com a moto-enzada e dirija-se a um distribuidor oficial STIHL.
 - ▶ Feche o fecho do óleo da transmissão.

- ▶ O bujão de fecho está bem apertado.
- ▶ Caso a moto-enxada esteja suja: Limpe a moto-enxada.
- ▶ Não modifique a moto-enxada. Exceção: montagem de estrelas de cavar ou de rodas.
- ▶ Se os elementos de comando não funcionarem: não trabalhe com a moto-enxada.
- ▶ Montar acessórios STIHL originais adequados para esta moto-enxada.
- ▶ Monte as estrelas de cavar e as rodas conforme descrito neste manual de utilização.
- ▶ Monte os acessórios conforme descrito no presente manual de utilização ou no manual de utilização dos acessórios.
- ▶ Não insira objetos nas aberturas da moto-enxada.
- ▶ Substitua as placas informativas gastas ou danificadas.
- ▶ Caso existam dúvidas: dirija-se a um distribuidor oficial STIHL.

4.6.2 Estrelas de cavar

As estrelas de cavar encontrar-se-ão num estado seguro se estiverem reunidas as seguintes condições:

- As estrelas de cavar estão intactas.
- As estrelas de cavar não estão deformadas.
- As estrelas de cavar estão corretamente montadas.

▲ ATENÇÃO

- Se não estiverem num estado seguro, o utilizador poderá perder o controlo da moto-enxada. As pessoas podem ferir-se gravemente.
 - ▶ Trabalhe com estrelas de cavar intactas.
 - ▶ Caso existam dúvidas: Dirija-se a um distribuidor oficial STIHL.

4.7 Combustível e abastecimento

▲ ATENÇÃO

- O combustível utilizado para esta moto-enxada é gasolina. Gasolina é extremamente inflamável. Se a gasolina entrar em contacto com chamas abertas ou com objetos quentes, a gasolina pode provocar incêndios ou explosões. As pessoas podem sofrer ferimentos graves ou fatais e podem ocorrer danos materiais.
 - ▶ Proteja a gasolina do calor e do fogo.
 - ▶ Não derrame gasolina.
 - ▶ Caso tenha sido derramada gasolina: limpe a gasolina com um pano e apenas tente

ligar o motor quando todas as peças da moto-enxada estiverem secas.

- ▶ Não fume.
- ▶ Não reabasteça perto de chamas.
- ▶ Antes de abastecer, desligue o motor e deixe-o arrefecer.
- ▶ Caso pretenda esvaziar o depósito: deverá fazê-lo ao ar livre.
- ▶ Ligue o motor a uma distância de pelo menos 3 m do local do abastecimento.
- ▶ Nunca guarde a moto-enxada com gasolina no depósito dentro de um edifício.
- Os vapores de gasolina inalados podem envenenar pessoas.
 - ▶ Não inale vapores de gasolina.
 - ▶ Reabasteça num local bem ventilado.
- Durante o trabalho, a moto-enxada aquece. A gasolina expande-se e no depósito de combustível pode ser criada sobrepressão. Ao abrir o fecho do depósito de combustível pode ser projetada gasolina para fora. A gasolina projetada para fora pode inflamar-se. O utilizador pode sofrer ferimentos graves.
 - ▶ Deixe primeiro arrefecer a moto-enxada e abra depois o fecho do depósito de combustível.
- O vestuário que entre em contacto com combustível é mais facilmente inflamável. As pessoas podem sofrer ferimentos graves ou fatais e podem ocorrer danos materiais.
 - ▶ Caso o vestuário entre em contacto com gasolina: mude de vestuário.
- A gasolina pode ser prejudicial para o ambiente.
 - ▶ Não derrame gasolina.
 - ▶ Elimine a gasolina corretamente e de forma ecológica.
- Caso a gasolina entre em contacto com a pele ou com os olhos, estes podem ficar irritados.
 - ▶ Evite o contacto com a gasolina.
 - ▶ Caso haja contacto com a pele: lave as zonas afetadas abundantemente com água e sabão.
 - ▶ Caso haja contacto com os olhos: lave os olhos abundantemente com água durante 15 minutos e procure um médico.
- A gasolina transbordada pode inflamar-se. As pessoas podem sofrer ferimentos graves ou fatais e podem ocorrer danos materiais.
 - ▶ Limpe as superfícies sujas com gasolina.
 - ▶ Deve ser evitada quaisquer tentativas de ignição até que os vapores de gasolina se tenham volatilizado.
- O sistema de ignição da moto-enxada gera faíscas. As faíscas podem sair para fora e provocar incêndios e explosões em ambientes

facilmente inflamáveis ou explosivos. As pessoas podem sofrer ferimentos graves ou fatais e podem ocorrer danos materiais.

- ▶ Utilize as velas de ignição descritas no manual de utilização do motor.
- ▶ Enrosque e aperte bem a vela de ignição.
- ▶ Pressione bem o conector da vela de ignição.
- Se a moto-enxada for abastecida com uma gasolina inadequada para a o motor, a moto-enxada pode ser danificada.
 - ▶ Utilize gasolina de marca nova e sem chumbo.
 - ▶ Observe as prescrições no manual de utilização do motor.

4.8 Trabalhos

▲ ATENÇÃO

- Se o utilizador não der corretamente arranque ao motor, poderá perder o controlo da moto-enxada. O utilizador pode sofrer ferimentos graves.
 - ▶ Dê arranque ao motor conforme descrito no presente manual de utilização.
- Em determinadas situações, o utilizador poderá não conseguir continuar a trabalhar com total concentração. O utilizador poderá perder o controlo da moto-enxada, tropeçar, cair ou sofrer ferimentos graves.
 - ▶ Trabalhe de forma tranquila e ponderada.
 - ▶ Caso as condições de luminosidade e de visibilidade sejam más: não trabalhe com a moto-enxada.
 - ▶ Utilize a moto-enxada isoladamente.
 - ▶ Guie as estrelas de cavar perto do solo.
 - ▶ Preste atenção aos obstáculos.
 - ▶ Não incline a moto-enxada.
 - ▶ Se estiver a trabalhar em solos rochosos ou duros: não trabalhe com a potência máxima.
 - ▶ Trabalhe com o aparelho pousado no solo e garanta o respetivo equilíbrio.
 - ▶ Caso se verifiquem sinais de cansaço: faça uma pausa no trabalho.
 - ▶ Ao trabalhar numa encosta: trabalhe na transversal relativamente à encosta.
 - ▶ Não trabalhe em encostas com uma inclinação superior a 15° (26,8%).
- Com o motor a trabalhar são produzidos gases de escape. Os gases de escape inalados podem envenenar pessoas.
 - ▶ Não inale gases de escape.
 - ▶ Trabalhe com a moto-enxada num local bem ventilado.

- ▶ Se sentir enjoos, dores de cabeça, problemas de visão, problemas de audição ou tonturas: dê o trabalho como terminado e consulte um médico.

- Com uma proteção auditiva e o motor a trabalhar, o utilizador percebe e avalia os ruídos de forma limitada.

- ▶ Trabalhe de forma tranquila e ponderada.

- As estrelas de cavar em rotação poderão cortar o utilizador. O utilizador pode sofrer ferimentos graves.



- ▶ Não toque nas estrelas de cavar em rotação.

- Se as estrelas de cavar forem bloqueadas por um obstáculo e, ao mesmo tempo, acelerar, a moto-enxada poderá ser danificada.

- ▶ Desligue o motor. Remova o objeto apenas depois deste processo.

- Caso a moto-enxada se altere ou se comporte de forma invulgar durante o trabalho, a moto-enxada poderá encontrar-se num estado inseguro. As pessoas podem sofrer ferimentos graves e podem ocorrer danos materiais.

- ▶ Dê o trabalho como terminado e dirija-se a um distribuidor oficial STIHL.

- Poderão ser perceptíveis vibrações na moto-enxada durante o trabalho.

- ▶ Utilize luvas.

- ▶ Faça pausas de trabalho.

- ▶ Caso existam indícios de problemas de circulação: consulte um médico.

- Se soltar a alavanca da embraiagem, as estrelas de cavar continuarão a rodar durante um curto período de tempo. As pessoas podem ferir-se gravemente.

- ▶ Aguarde até que as estrelas de cavar deixem de rodar.

▲ PERIGRO

- Se trabalhar nas imediações de cabos condutores de tensão, as estrelas de cavar poderão entrar em contacto com os cabos condutores de tensão e estes poderão ser danificados. O utilizador pode sofrer ferimentos graves ou fatais.

- ▶ Não trabalhe nas imediações de cabos condutores de tensão.

4.9 Transporte

▲ ATENÇÃO

- O cârter da transmissão pode ficar quente durante o trabalho. O utilizador pode queimar-se.

- ▶ Não toque no cárter da transmissão quente.
 - A moto-enzada pode tombar ou mover-se durante o transporte. As pessoas podem ferir-se e podem ocorrer danos materiais.
 - ▶ Desligue o motor.
- 
- ▶ Retire o conector da vela de ignição.
- ▶ Prenda a moto-enzada com cintas de fixação, correias ou uma rede de modo que não possa tombar nem mover-se.
 - Depois de o motor ter trabalhado, o silenciador e o motor podem estar quentes. O utilizador pode queimar-se.
 - ▶ Incline e empurre a moto-enzada na direção do utilizador.
 - A moto-enzada é pesada. Caso o utilizador transporte a moto-enzada sozinho, o utilizador poderá sofrer ferimentos.
 - ▶ Utilize luvas.
 - ▶ A moto-enzada deverá ser transportada por duas pessoas.

4.10 Arrumação

▲ ATENÇÃO

- As crianças não conseguem reconhecer nem avaliar os perigos da moto-enzada. As crianças podem ferir-se gravemente.
 - ▶ Desligue o motor.
 - ▶ Guarde a moto-enzada fora do alcance das crianças.
- Os contactos elétricos da moto-enzada e os componentes metálicos podem sofrer corrosão devido à humidade. A moto-enzada pode ficar danificada.
 - ▶ Guarde a moto-enzada limpa e seca.

4.11 Limpeza, manutenção e reparação

▲ ATENÇÃO

- Se o motor trabalhar durante a limpeza, a manutenção ou a reparação, as estrelas de cavar poderão mover-se involuntariamente. As pessoas podem sofrer ferimentos graves e podem ocorrer danos materiais.
 - ▶ Desligue o motor.









- ▶ Extraia o conector da vela de ignição.











- Depois de o motor ter trabalhado, o silenciador e o motor podem estar quentes. As pessoas podem queimar-se.
 - ▶ Aguarde até o silenciador e o motor terem arrefecido.
- O cárter da transmissão pode ficar quente durante o trabalho. O utilizador pode queimar-se.
 - ▶ Não toque no cárter da transmissão quente.
- A utilização de produtos de limpeza agressivos e a limpeza com um jato de água ou objetos afiados poderão danificar a moto-enzada ou as estrelas de cavar. Caso a moto-enzada ou as estrelas de cavar não sejam bem limpas, os componentes poderão deixar de funcionar corretamente e os dispositivos de segurança poderão ser desligados. As pessoas podem ferir-se gravemente.
 - ▶ Limpe a moto-enzada e as estrelas de cavar conforme descrito neste manual de utilização.
- Caso a manutenção ou a reparação da moto-enzada ou das estrelas de cavar não sejam efetuadas conforme descrito neste manual de utilização, os componentes poderão deixar de funcionar corretamente e os dispositivos de segurança poderão ser desligados. As pessoas podem sofrer ferimentos graves ou fatais.
 - ▶ Efetue a manutenção e a reparação da moto-enzada e das estrelas de cavar conforme descrito neste manual de utilização.
- Durante a limpeza das estrelas de cavar, o utilizador poderá cortar-se nos gumes afiados. O utilizador pode sofrer ferimentos.
 - ▶ Use luvas de proteção de material resistente.

5 Colocar a moto-enzada operacional

5.1 Colocar a moto-enzada operacional

Antes de iniciar todos os trabalhos, é necessário executar os seguintes passos:

- ▶ Garantir que os seguintes componentes se encontram num estado seguro:
 - Moto-enzada,  4.6.1.
 - Estrelas de cavar,  4.6.2.
- ▶ Limpar a moto-enzada,  15.1.
- ▶ Montar as estrelas de cavar,  6.1.1.
- ▶ Montar a espora,  6.3.
- ▶ Montar o mecanismo de translação,  6.4.

- ▶ Montar o guiador,  6.5.
- ▶ Montar a proteção e as coberturas,  6.6.
- ▶ Montar a alavanca das velocidades,  6.7.
- ▶ Abastecer com óleo da transmissão,  6.8.
- ▶ Verificar o nível do óleo da transmissão,  16.3.
- ▶ Reabastecer com óleo do motor,  6.9.
- ▶ Encher o filtro de ar em banho de óleo,  6.10.
- ▶ Reabastecer a moto-enxada,  7.1.
- ▶ Ajustar o guiador ao utilizador,  8.
- ▶ Verificar os elementos de comando,  10.1.
- ▶ Caso não seja possível executar os passos: Não utilize a moto-enxada e dirija-se a um distribuidor oficial STIHL.

6 Armar a moto-enxada

6.1 Montar e desmontar as estrelas de cavar

6.1.1 Montar as estrelas de cavar

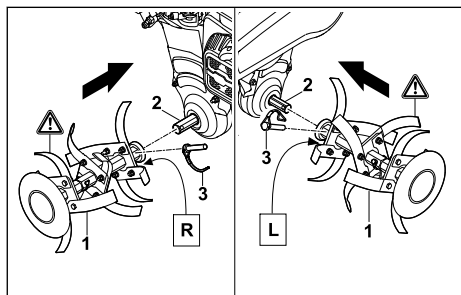

- ▶ Desloque as estrelas de cavar (1) no eixo de saída (2) até que os furos coincidam.
 - ▶ Pressione as chavetas (3) através dos furos no eixo de saída (2) e feche o arco de segurança.
- As estrelas de cavar (1) estão protegidas.

6.1.2 Desmontar as estrelas de cavar

- ▶ Desligue o motor.
 - ▶ Extraia as chavetas.
 - ▶ Desmonte as estrelas de cavar.
 - ▶ Pressione as chavetas através dos furos no eixo de saída.
- Guarde as chavetas.

6.2 Montar e desmontar as rodas

6.2.1 Montar as rodas

- ▶ Desligue o motor.
- ▶ Abra a válvula nas rodas e deixe sair o ar.

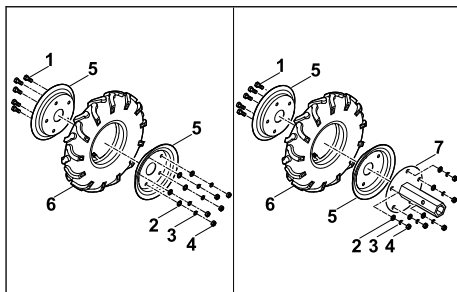

- ▶ Desmonte os parafusos (1) com as anilhas (2), as arruelas de pressão (3) e as porcas (4).
- ▶ Remova as metades das jantes (5) dos pneus de borracha (6).
- ▶ Coloque as metades das jantes (5) e o alojamento do eixo (7) nos pneus de borracha (6) até que os furos coincidam.
- ▶ Introduza os parafusos (1).
- ▶ Colocar as anilhas (2) e as arruelas de pressão (3) nos parafusos (1).
- ▶ Enrosque e aperte as porcas (4).

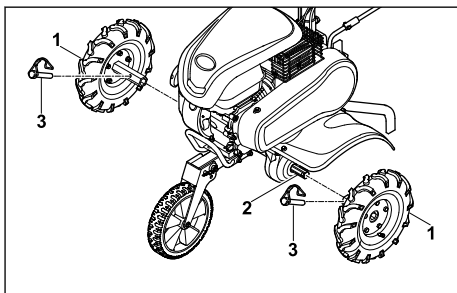

- ▶ Desloque as rodas (1) no eixo de saída (2) até que os furos coincidam.
 - ▶ Pressione as chavetas (3) através dos furos no eixo de saída (2) e feche o arco de segurança.
- As rodas (1) estão protegidas.

6.2.2 Desmontar as rodas

- ▶ Desligue o motor.
 - ▶ Extraia as chavetas.
 - ▶ Desmonte as rodas.
 - ▶ Pressione as chavetas através dos furos no eixo de saída.
- Guarde as chavetas.

6.3 Montar a espora

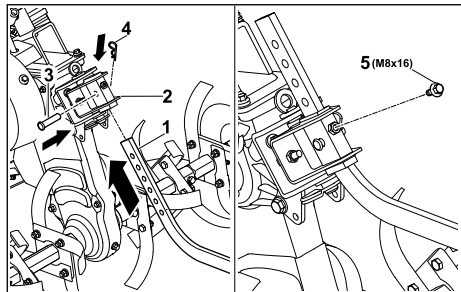

- ▶ Encaixe a espora (1) por baixo no adaptador (2), de modo a que o furo no adaptador (2) fique alinhado com o furo inferior na espora (1).
- ▶ Introduza a cavilha (3).
- ▶ Insira o contrapino (4) no furo na cavilha (3).
- ▶ Enrosque e aperte bem o parafuso (5).
A espora está protegida.

6.4 Montar o mecanismo de translação

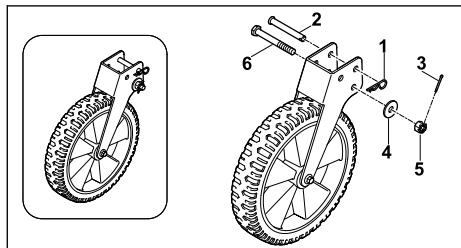

- ▶ Extraia o contrapino (1) e retire a cavilha (2).
- ▶ Extraia o contrapino (3), desenrosque a porca castelar (4), remova a anilha (5) e retire o parafuso (6).

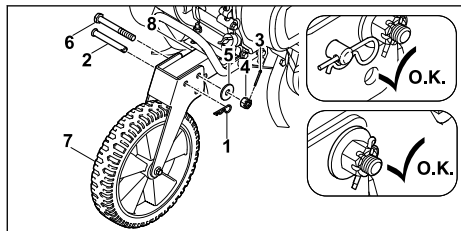

- ▶ Desloque o mecanismo de translação (7) sobre o quadro (8) até que os furos coincidam.
- ▶ Introduza o parafuso (6) no furo traseiro.
- ▶ Coloque a anilha (5) no parafuso (6).
- ▶ Enrosque e aperte a porca castelar (4).

- ▶ Insira o contrapino (3) através da porca castelar (4).
A porca castelar (5) está protegida.
- ▶ Introduza a cavilha (2) no furo dianteiro.
- ▶ Insira o contrapino (1) no furo na cavilha (2).
A cavilha (2) está protegida e o mecanismo de translação (7) está fixo.

O mecanismo de translação não tem de ser novamente desmontado.

6.5 Montar o guiador

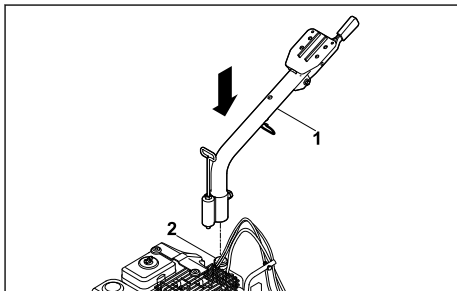

- ▶ Encaixe a parte inferior do guiador (1) no alojamento (2).

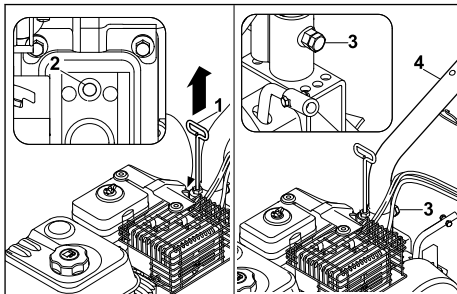

- ▶ Puxe a alavanca (1) para cima, desloque-a e deixe engatar na posição intermédia (2).
- ▶ Enrosque o parafuso (3).
A parte inferior do guiador (4) está fixada.

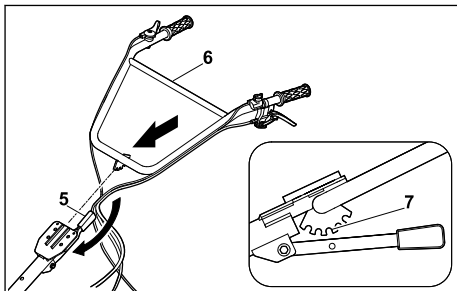

- ▶ Pressione a alavanca (5) para baixo e mantenha-a nessa posição.
 - ▶ Introduza a parte superior do guidador (6).
 - ▶ Solte a alavanca (5) e engate a parte superior do guidador (6) no nível de engate intermédio (7).
- A parte superior do guidador (6) está fixada.

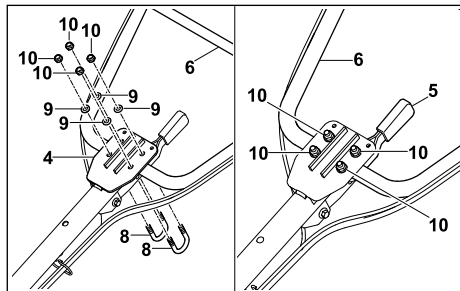

- ▶ Introduza o parafuso em U (8) na parte inferior do guidador (4).
- ▶ Monte a parte superior do guidador (6) com o parafuso em U (8), as anilhas (9) e as porcas (10).
- ▶ Aperte as porcas (10) de forma que a parte superior do guidador (6) possa ser ajustada ao abrir a alavanca (5).

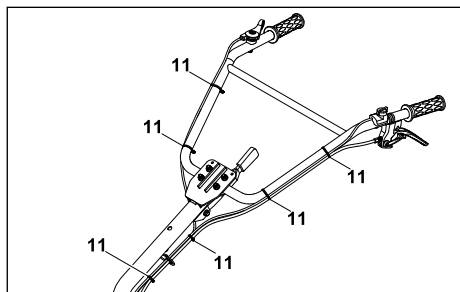

- ▶ Fixe os cabos tirantes no guidador com a braçadeira de cabos (11), em intervalos regulares.

6.6 Montar a proteção e as coberturas

6.6.1 Montar a proteção

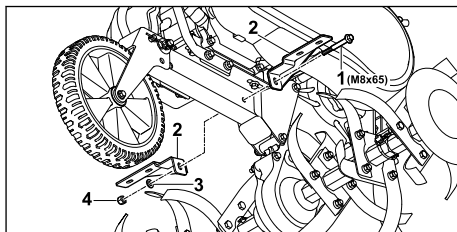

- ▶ Introduza o parafuso (1) com os suportes (2) até que os furos coincidam.
- ▶ Coloque a anilha (3) no parafuso (1).
- ▶ Enrosque e aperte a porca (4).

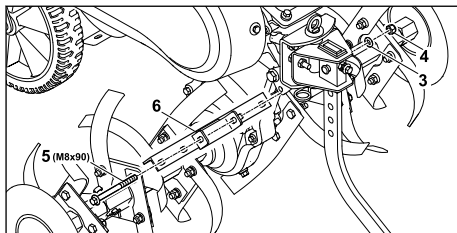

- ▶ Introduza o parafuso (5) com o suporte (6).
- ▶ Coloque a anilha (3) no parafuso (5).
- ▶ Enrosque e aperte a porca (4).

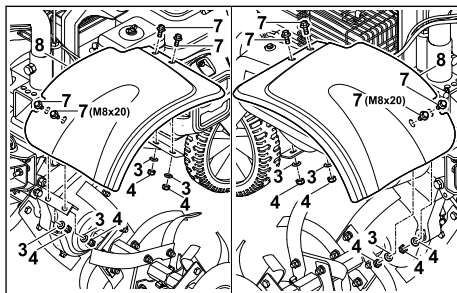

- ▶ Introduza os parafusos (7) com a chapa de resguardo (8).
- ▶ Coloque as anilhas (3) nos parafusos (7).
- ▶ Enrosque e aperte as porcas (4).

6.6.2 Montar as coberturas

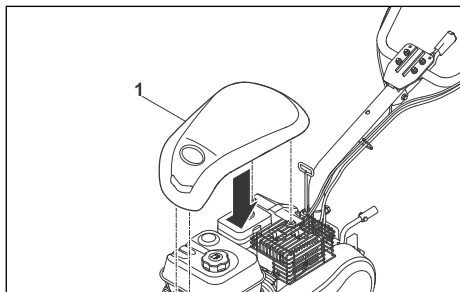

- ▶ Encaixe a cobertura (1).

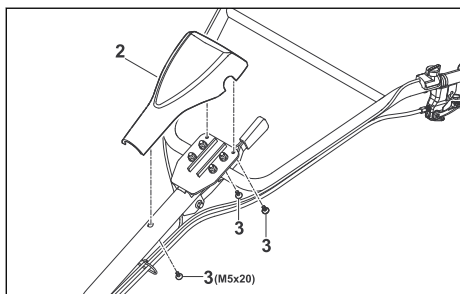

- ▶ Encaixe a cobertura (2) no guidador.
- ▶ Enrosque os parafusos (3).

6.7 Montar a alavanca das velocidades

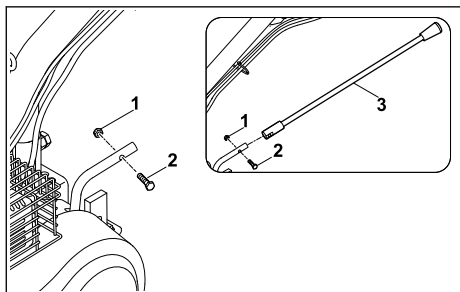

- ▶ Desenrosque a porca (1) e retire o parafuso (2).
- ▶ Desloque a alavanca das mudanças (3) no alojamento até que os furos coincidam.
- ▶ Introduza o parafuso (2).
- ▶ Enrosque e aperte a porca (1).

6.8 Abastecer com óleo da transmissão

O óleo da transmissão lubrifica e arrefece a transmissão da moto-enxada.

AVISO

- No estado de entrega não está abastecido óleo da transmissão. O ligar do motor sem ou com pouco óleo da transmissão pode danificar a moto-enxada.
 - ▶ Antes do processo de arranque, verifique o nível do óleo da transmissão e, se necessário, reabasteça com óleo da transmissão.

- ▶ Desligue o motor.
- ▶ Coloque a moto-enxada numa superfície plana.
- ▶ Limpe a área em torno do fecho do óleo da transmissão com um pano húmido.

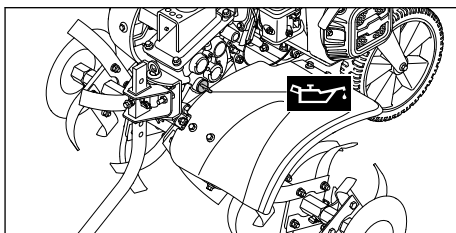

- ▶ Rode o fecho do óleo da transmissão para a esquerda até poder ser removido.
- ▶ Retire o fecho do óleo da transmissão.
- ▶ Reabasteça com 1,25 l de óleo da transmissão SAE10W30 sem o derramar.
- ▶ Coloque o fecho do óleo da transmissão no bocal de enchimento.
- ▶ Enrosque o fecho do óleo da transmissão para a direita e aperte à mão. O bocal de enchimento está fechado.

6.9 Reabastecer com óleo do motor

O óleo do motor lubrifica e arrefece o motor.

A especificação do óleo do motor e o volume de enchimento estão indicados no manual de utilização do motor.

AVISO

- No estado de entrega não está abastecido óleo do motor. O ligar do motor sem ou com pouco óleo do motor pode danificar a moto-enxada.
 - ▶ Antes de cada processo de arranque, verifique o nível do óleo do motor e, se necessário, reabasteça com óleo do motor.
- ▶ Reabasteça com óleo do motor conforme descrito no manual de utilização do motor.

6.10 Encher o filtro de ar em banho de óleo

O filtro de ar em banho de óleo filtra o ar aspirado pelo motor.

AVISO

- No estado de entrega não está abastecido óleo do motor no filtro de ar em banho de óleo. O ligar do motor sem ou com pouco óleo do motor no filtro de ar em banho de óleo pode danificar a moto-encxada.
 - ▶ Antes do processo de arranque, verifique o nível do óleo do motor no filtro de ar em banho de óleo e, se necessário, reabasteça com óleo do motor.

A especificação do óleo do motor e o volume de enchimento estão indicados no manual de utilização do motor.

7 Reabastecer a moto-encxada

7.1 Reabastecer a moto-encxada

AVISO

- A moto-encxada pode ser danificada se não for abastecida com o combustível correto.
 - ▶ Observe as prescrições no manual de utilização do motor.
- ▶ Desligue o motor.
- ▶ Coloque a moto-encxada numa superfície plana.
- ▶ Abra a cobertura.
- ▶ Limpe a área em torno do fecho do depósito de combustível com um pano húmido.

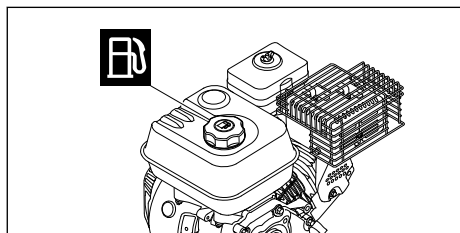

- ▶ Rode o fecho do depósito de combustível para a esquerda até poder ser removido.
- ▶ Remova o fecho do depósito de combustível.
- ▶ Encha com combustível sem o derramar e de modo a que o nível fique, no mínimo, a 15 mm livre do rebordo do depósito de combustível.
- ▶ Coloque o fecho do depósito de combustível no depósito de combustível.

- ▶ Enrosque o fecho do depósito de combustível para a direita e aperte à mão. O depósito de combustível está fechado.

8 Ajustar a moto-encxada ao utilizador

8.1 Ajustar a altura do guiador

O guiador pode ser ajustado em altura em 5 níveis diferentes.

- ▶ Desligue o motor.
- ▶ Coloque a moto-encxada numa superfície plana.

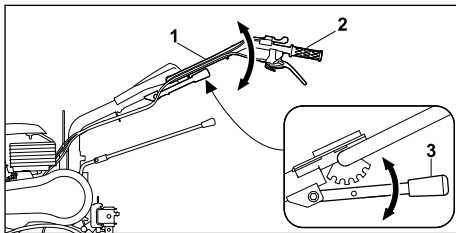

- ▶ Segure o guiador (1) com uma mão na pega (2).
- ▶ Com a outra mão, pressione a alavanca (3) para baixo e mantenha-a nessa posição.
- ▶ Coloque o guiador (1) na posição pretendida.
- ▶ Solte a alavanca (3). O guiador está engatado.

8.2 Ajuste lateral do guiador

O guiador pode ser ajustado lateralmente em 3 posições.

- ▶ Desligue o motor.
- ▶ Coloque a moto-encxada numa superfície plana.

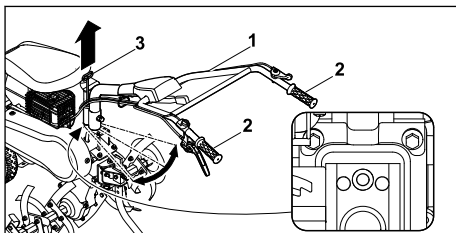

- ▶ Com uma mão, segure o guiador (1) numa das duas pegas (2).
- ▶ Puxe a alavanca (3) com a outra mão para cima.
- ▶ Coloque o guiador (1) na posição pretendida.
- ▶ Solte a alavanca (3). O guiador está engatado.

9 Ligar e desligar a moto-enxada

9.1 Ligar e desligar o motor

9.1.1 Ligar o motor

- ▶ Coloque a moto-enxada numa superfície plana.
- ▶ Ajuste o ralenti.

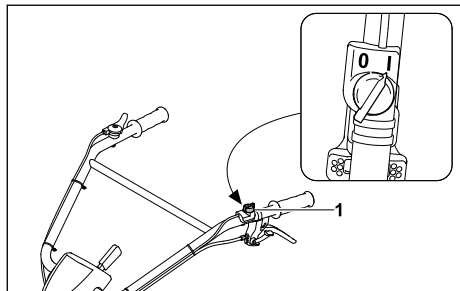

- ▶ Coloque o interruptor principal (1) na posição I.

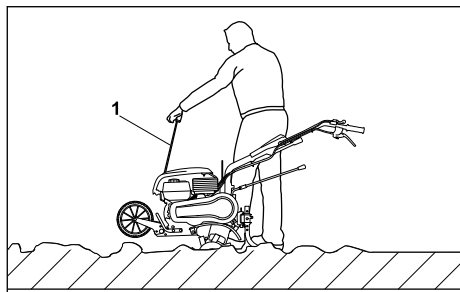

- ▶ Puxe lentamente o cabo arrancador (1) até sentir uma resistência.
- ▶ Puxe o cabo arrancador (1) rapidamente para fora e deixe-o enrolar até o motor estar a trabalhar.
- ▶ Se o motor não arrancar: observe o manual de utilização do motor.

9.1.2 Desligar o motor

- ▶ Coloque a moto-enxada numa superfície plana.
- ▶ Desligue o mecanismo de translação. O acionamento está desacoplado e o eixo de saída já não roda.

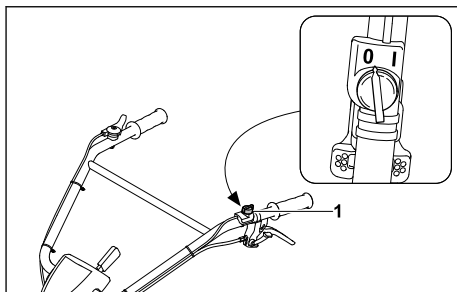

- ▶ Coloque o interruptor principal (1) na posição 0. O motor desliga-se.

9.2 Ajustar uma velocidade

É possível ajustar 4 velocidades.

0 = ralenti

– O ralenti destina-se a ligar o motor ou quando a moto-enxada permanece no mesmo lugar com o motor a trabalhar.

1 = velocidade de avanço lento

– O acionamento de marcha-à-frente lenta é selecionado para afogar o solo duro ou para criar sulcos.

2 = velocidade de avanço rápido

– O acionamento de marcha-à-frente rápida é selecionado para incorporar aditivos do solo ou para processar solos fofos.

R = marcha atrás

– A marcha atrás destina-se a libertar as estrelas de cavar ou para posicionar a moto-enxada.

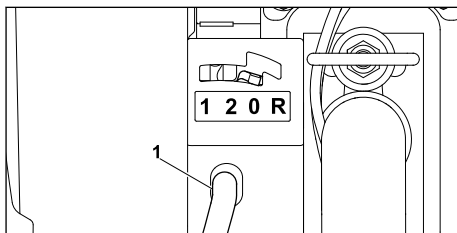

- ▶ Coloque a alavanca das velocidades (1) na posição pretendida.

9.3 Ajustar a rotação

É possível ajustar a rotação do motor utilizando a alavanca do acelerador.

- ▶ Ligue o motor.

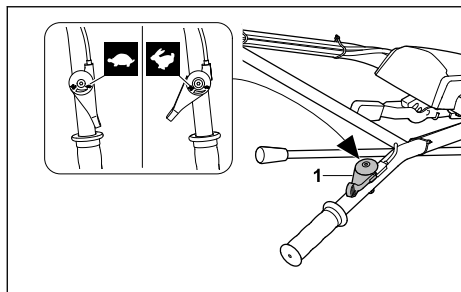

- ▶ Ajuste a rotação através da alavanca do acelerador (1).

9.4 Ligar e desligar o mecanismo de translação

9.4.1 Ligar o mecanismo de translação

Com a alavanca da embraiagem, o eixo de saída é acoplado ou desacoplado com o motor a trabalhar.

Com a alavanca da embraiagem, com as estrelas de cavar ou as rodas montadas e a velocidade 1, 2 ou R engatada, a moto-enxada começa a movimentar-se.

- ▶ Ligue o motor.

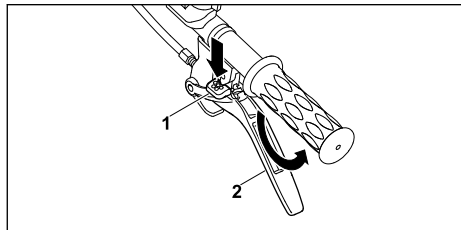

- ▶ Carregue no bloqueio (1) até ao encosto e mantenha-o nessa posição.
- ▶ Pressione a alavanca da embraiagem (2) rapidamente até ao encosto e mantenha-a nessa posição.
- ▶ Solte o bloqueio (1).
O acionamento está acoplado e o eixo de saída roda.

9.4.2 Desligar o mecanismo de translação

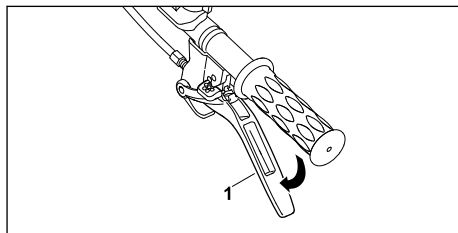

- ▶ Solte a alavanca da embraiagem (1).
O acionamento está desacoplado e o eixo de saída não roda.

10 Verificar a moto-enxada

10.1 Verificar os elementos de comando

Bloqueio

- ▶ Desligue o motor.
- ▶ Tente pressionar a alavanca da embraiagem sem pressionar o bloqueio.
- ▶ Se for possível premir a alavanca da embraiagem: Não utilize a moto-enxada e dirija-se a um distribuidor oficial STIHL.
O bloqueio está avariado.
- ▶ Prima o bloqueio e mantenha-o nessa posição.
- ▶ Prima a alavanca da embraiagem.
- ▶ Solte a alavanca da embraiagem e o bloqueio.
- ▶ Caso a alavanca da embraiagem ou o bloqueio se movam com dificuldade ou não regressem de forma autónoma à posição inicial: Não utilize a moto-enxada e dirija-se a um distribuidor oficial STIHL.
A alavanca da embraiagem ou o bloqueio está avariado.

Alavanca da embraiagem

- ▶ Ligue o motor.
- ▶ Engate a velocidade 1, 2 ou R.
- ▶ Ligue o mecanismo de translação.
O acionamento está acoplado e o eixo de saída roda.
- ▶ Caso o mecanismo de translação não ligue:
 - ▶ Não utilize a moto-enxada e dirija-se a um distribuidor oficial STIHL.
A alavanca da embraiagem está avariada.

Interruptor principal

- ▶ Ligue o motor.
- ▶ Coloque o interruptor principal na posição 0.
O motor desliga-se.

- ▶ Se o motor não se desligar:
 - ▶ Não utilize a moto-enxada e dirija-se a um distribuidor oficial STIHL.
 - O interruptor principal está avariado.

Alavanca do acelerador

- ▶ Ligue o motor.
- ▶ Desloque a alavanca do acelerador.
- A rotação do motor altera-se.
- ▶ Caso a rotação do motor não se altere:
 - ▶ Não utilize a moto-enxada e dirija-se a um distribuidor oficial STIHL.
 - A alavanca do acelerador está avariada.

Alavanca das velocidades

- ▶ Engate a velocidade 0, 1, 2 e R.
- ▶ Caso não seja possível engatar uma das velocidades:
 - ▶ Não utilize a moto-enxada e dirija-se a um distribuidor oficial STIHL.
 - A alavanca das velocidades está avariada.

11 Trabalhar com a moto-enxada

11.1 Colocar o mecanismo de translação na posição de trabalho

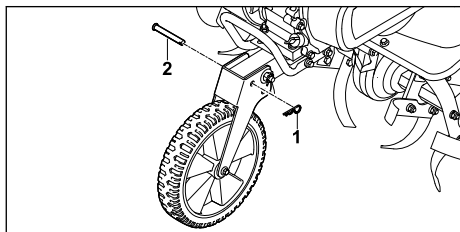

- ▶ Extraia o contrapino (1) e retire a cavilha (2).

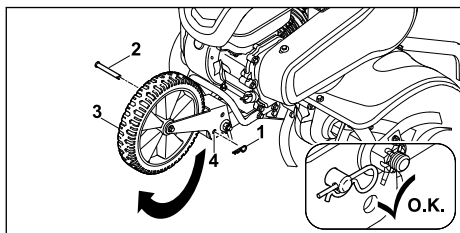

- ▶ Rebata o mecanismo de translação (3) para cima até que os furos (4) coincidam.
- ▶ Introduza a cavilha (2) nos furos (4).
- ▶ Insira o contrapino (1) no furo na cavilha (2).
- A cavilha (2) está protegida e o mecanismo de translação (3) está na posição de trabalho.

11.2 Segurar e conduzir a moto-enxada

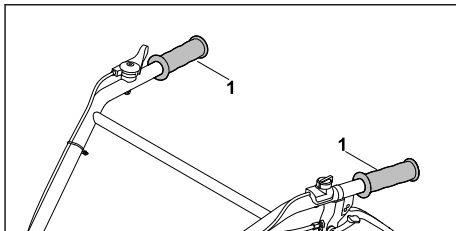

- ▶ Segure com ambas as mãos nas pegas (1) da moto-enxada de modo que os polegares circundem as pegas.

11.3 Afofar solo duro ou incorporar aditivos em solo fofo

- ▶ Coloque o mecanismo de translação na posição de trabalho.
- ▶ Ligue o motor.

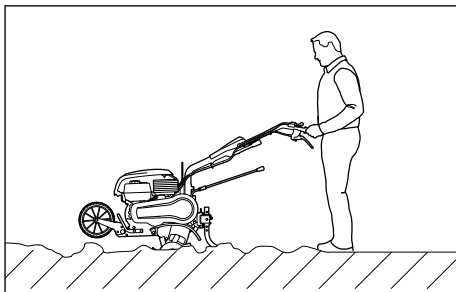

- ▶ Conduza a moto-enxada para a frente e regule a velocidade e a profundidade de trabalho com a espora.
- ▶ Avance de forma lenta e controlada.
- ▶ Se as estrelas de cavar bloquearem:
 - ▶ Engate a velocidade R.
 - ▶ Conduza a moto-enxada lentamente para trás até libertar as estrelas de cavar.
 - ▶ Ajuste uma velocidade.
 - ▶ Avance de forma lenta e controlada.

11.4 Trabalhar solo fofo

- ▶ Coloque o mecanismo de translação na posição de trabalho.
- ▶ Ligue o motor.

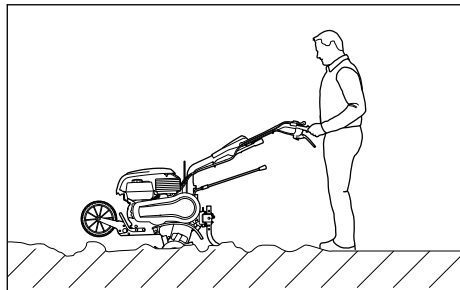

- ▶ Conduza a moto-enxada para a frente e regule a velocidade e a profundidade de trabalho com a espora.
- ▶ Avance de forma lenta e controlada.

11.5 Criar sulcos

- ▶ Coloque o mecanismo de translação na posição de trabalho.
- ▶ Ligue o motor.

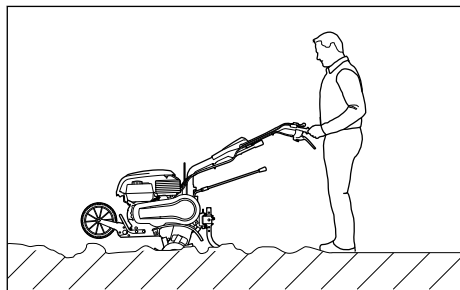

- ▶ Conduza a moto-enxada para a frente e regule a velocidade e a profundidade de trabalho com a espora.
- ▶ Avance de forma lenta e controlada.

12 Após o trabalho

12.1 Após o trabalho

- ▶ Desligue o motor.
- ▶ Deixe arrefecer a moto-enxada.
- ▶ Caso a moto-enxada esteja molhada: deixe secar a moto-enxada.
- ▶ Limpe a moto-enxada.
- ▶ Limpe as estrelas de cavar.

13 Transporte

13.1 Transportar a moto-enxada

- ▶ Desligue o motor.

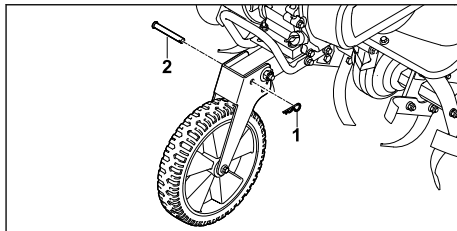

- ▶ Extraia o contrapino (1) e retire a cavilha (2).

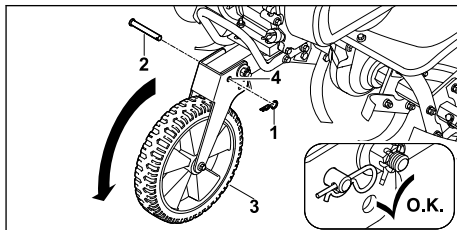

- ▶ Rebata o mecanismo de translação (3) para baixo até que os furos (4) coincidam.
- ▶ Introduza a cavilha (2) nos furos (4).
- ▶ Insira o contrapino (1) no furo na cavilha (2). A cavilha (2) está protegida e o mecanismo de translação (3) está na posição de transporte.
- ▶ Se a moto-enxada for transportada com o mecanismo de translação:
 - ▶ Coloque o mecanismo de translação na posição de transporte.
 - ▶ Segure a moto-enxada pelas duas pegas e levante-a até ficar apoiada no mecanismo de translação.
 - ▶ Puxe ou empurre lentamente a moto-enxada.
- ▶ Se a moto-enxada for transportada com as rodas:
 - ▶ Coloque o mecanismo de translação na posição de trabalho.
 - ▶ Monte as rodas.
 - ▶ Ligue o motor.
 - ▶ Ajuste uma velocidade.
 - ▶ Ligar o mecanismo de translação
 - ▶ Segure na moto-enxada pelas duas e guie-a.

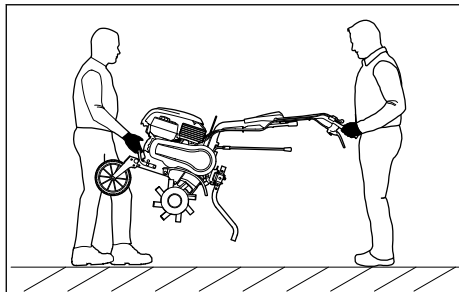

- ▶ Caso a moto-enxada seja transportada:
 - ▶ Uma pessoa deverá segurar na parte dianteira da moto-enxada com ambas as mãos na pega de transporte e uma segunda pessoa deverá segurar nas pegas com ambas as mãos.
 - ▶ A moto-enxada deverá ser levantada e transportada por duas pessoas.
 - ▶ Use luvas de proteção de material resistente.
- ▶ Caso a moto-enxada seja transportada num veículo:
 - ▶ Fixe a moto-enxada de modo que não possa tombar nem mover-se.

14 Armazenamento

14.1 Guardar a moto-enxada

- ▶ Desligue o motor.
- ▶ Guarde a moto-enxada de modo a que estejam reunidas as seguintes condições:
 - A moto-enxada encontra-se numa superfície plana, apoiada no mecanismo de transmissão, nas estrelas de cavar ou na espora.
 - A moto-enxada está fora do alcance das crianças.
 - A moto-enxada está limpa e seca.
- ▶ Se a moto-enxada for guardada durante mais de 3 meses:
 - ▶ Desmonte as estrelas de cavar.
 - ▶ Abra o fecho do depósito de combustível.
 - ▶ Esvazie o depósito do combustível.
 - ▶ Feche o depósito de combustível.
 - ▶ Solicite a limpeza do depósito de combustível junto de um distribuidor oficial STIHL.
 - ▶ Ligue o motor e deixe-o trabalhar no ralenti até se desligar.

15 Limpeza

15.1 Limpar a moto-enxada

- ▶ Desligue o motor.
- ▶ Deixe arrefecer a moto-enxada.

- ▶ Limpe a moto-enxada com um pano húmido ou com solvente de resina STIHL.
- ▶ Limpe as ranhuras de ventilação com um pincel.
- ▶ Pulverize o eixo de saída com spray multiusos STIHL.

15.2 Limpar as estrelas de cavar

- ▶ Desligue o motor.
- ▶ Deixe arrefecer a moto-enxada.
- ▶ Coloque o guiador no nível mais baixo.

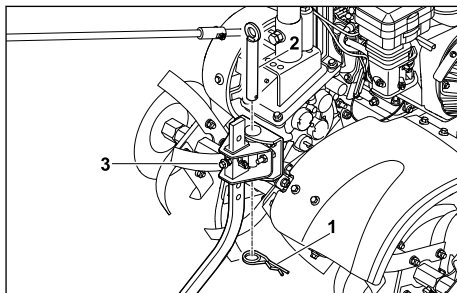

- ▶ Extraia o contrapino (1) e retire a cavilha (2).
- ▶ Desmonte a espora com o adaptador (3).

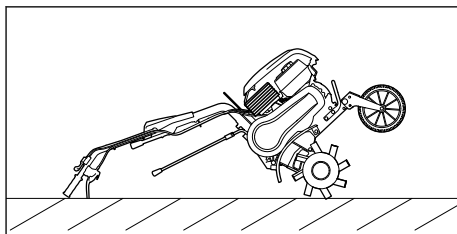

- ▶ Pouse a moto-enxada junto ao guiador para trás.

16 Fazer a manutenção

16.1 Intervalos de manutenção

Os intervalos de manutenção são definidos em função das condições do próprio ambiente e das condições de trabalho. A STIHL recomenda os seguintes intervalos de manutenção:

Motor

- ▶ Efetue a manutenção do motor conforme indicado no manual de utilização do motor.

Antes de cada utilização:

- ▶ Verifique o nível do óleo da transmissão.
- ▶ Verifique a pressão dos pneus das rodas.
Pressão dos pneus correta: 2 bar

Após o primeiro mês ou após 20 horas de funcionamento:

- ▶ Mude o óleo da transmissão.

De 6 em 6 meses ou após 100 horas de funcionamento:

- ▶ Mude o óleo da transmissão.

16.2 Lubrificar a transmissão

- ▶ Desligue o motor.
- ▶ Coloque a moto-enxada numa superfície plana.
- ▶ Coloque o mecanismo de translação na posição de transporte.
- ▶ Coloque a espora no nível mais elevado.

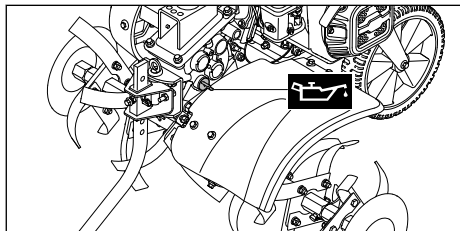

- ▶ Desenrosque o fecho do óleo da transmissão para a esquerda até poder ser removido.
- ▶ Retire o fecho do óleo da transmissão.
- ▶ Abasteça com óleo da transmissão.
- ▶ Coloque o fecho do óleo da transmissão no bocal de enchimento.
- ▶ Enrosque o fecho do óleo da transmissão para a direita e aperte à mão. O bocal de enchimento está fechado.

16.3 Verificar o nível do óleo da transmissão

- ▶ Desligue o motor.
- ▶ Coloque a moto-enxada numa superfície plana.
- ▶ Coloque o mecanismo de translação na posição de transporte.
- ▶ Coloque a espora no nível mais elevado.

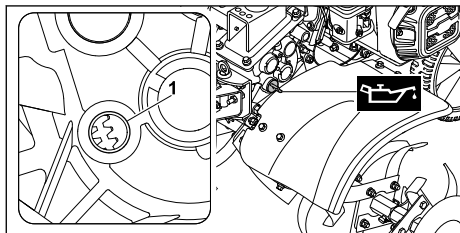

- ▶ Desenrosque o fecho do óleo da transmissão para a esquerda até poder ser removido.
- ▶ Retire o fecho do óleo da transmissão.
- ▶ Se não for visível óleo da transmissão no bocal de enchimento (1):
 - ▶ lubrifique a transmissão.
- ▶ Se for visível óleo da transmissão no bocal de enchimento (1):
 - ▶ existe óleo suficiente na transmissão.
- ▶ Coloque o fecho do óleo da transmissão no bocal de enchimento.
- ▶ Enrosque o fecho do óleo da transmissão para a direita e aperte à mão. O bocal de enchimento está fechado.

16.4 Mudar o óleo da transmissão

- ▶ Desligue o motor.
- ▶ Coloque a moto-enxada numa superfície plana.
- ▶ Coloque o mecanismo de translação na posição de transporte.
- ▶ Coloque a espora no nível mais elevado.

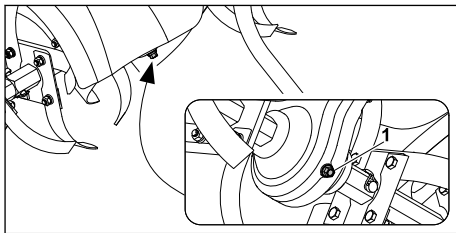

- ▶ Desenrosque o bujão de fecho (1).
- ▶ Escoe o óleo da transmissão para um recipiente adequado.
- ▶ Enroscar e apertar o bujão de fecho (1).
- ▶ Abasteça com óleo da transmissão.

17 Reparar

17.1 Reparar a moto-enxada e as estrelas de cavar

O utilizador não pode reparar a moto-enxada e as estrelas de cavar de forma autónoma.

- ▶ Se a moto-enxada e as estrelas de cavar estiverem danificadas: não utilize a moto-enxada ou as estrelas de cavar e dirija-se a um distribuidor oficial STIHL.

18 Eliminação de avarias

18.1 Resolver avarias da moto-enxada

Avaria	Causa	Solução
Não é possível ligar o motor.	O depósito não tem combustível suficiente.	► Reabasteça a moto-enxada.
	O interruptor principal está na posição 0.	► Acione o interruptor principal.
	O combustível no depósito é de má qualidade, está sujo ou já é velho	► Utilizar gasolina sem chumbo de marca novo. ► Limpe o carburador. ► Limpe a conduta do combustível.
	O conector da vela de ignição foi retirado da vela de ignição ou o cabo de ignição não está bem ligado ao conector.	► Encaixe o conector da vela de ignição. ► Verifique a ligação entre o cabo de ignição e o conector.
	A vela de ignição tem fuligem, está danificada ou existe uma distância incorreta dos eléktrodo.	► Limpe ou substitua a vela de ignição. ► Ajuste a distância dos eléktrodo.
	O filtro de ar em banho de óleo está sujo.	► Limpe ou substitua o filtro de ar em banho de óleo.
	O motor está encharcado.	► Desenrosque e seque a vela de ignição, coloque o interruptor principal em 0 e puxe o cabo arrancador várias vezes com a vela de ignição desenroscada.
	O carburador está congelado.	► Deixe a moto-enxada aquecer a +10 °C.
Dificuldades ao dar arranque ao motor ou a potência do motor diminui.	Há água no depósito de combustível e no carburador ou o carburador está entupido.	► Esvazie o depósito de combustível, limpe a conduta do combustível e o carburador.
	O depósito do combustível está sujo.	► Limpe o depósito de combustível.
	O filtro de ar em banho de óleo está sujo.	► Limpe ou substitua o filtro de ar em banho de óleo.
	A vela de ignição tem fuligem.	► Limpe ou substitua a vela de ignição.
	Foi utilizado um combustível errado.	► Verifique o combustível.
O motor fica muito quente.	As alhetas de refrigeração estão sujas.	► Limpe as alhetas de refrigeração.
	O nível do óleo no motor é demasiado reduzido.	► Reabasteça com óleo do motor.
	A superfície do motor está coberta de terra.	► Retire a terra do motor.
	A rotação do motor é demasiado elevada.	► Reduza a rotação.

Avaria	Causa	Solução
O motor trabalha de forma irregular.	O filtro de ar em banho de óleo está sujo.	▶ Limpe ou substitua o filtro de ar em banho de óleo.
	Foi utilizado um combustível errado.	▶ Verifique o combustível.
	O depósito não tem combustível suficiente.	▶ Reabasteça com combustível.
Forte geração de fumo	O nível do óleo no motor é demasiado elevado.	▶ Escoe o óleo do motor.
	O filtro de ar em banho de óleo está sujo.	▶ Limpe ou substitua o filtro de ar em banho de óleo.
	A inclinação do aparelho é superior a 15°.	▶ Coloque o aparelho na posição de trabalho horizontal.
As vibrações durante o funcionamento são demasiado fortes.	A fixação do motor está solta.	▶ Aperte os parafusos da fixação do motor.
A potência de trabalho é reduzida.	As estrelas de cavar estão mal montadas.	▶ Monte corretamente as estrelas de cavar.
	As estrelas de cavar estão gastas.	▶ Substitua as estrelas de cavar.
	A espora está incorretamente ajustada.	▶ Ajuste a espora.
	A espora está incorretamente ajustada.	▶ Ajuste a espora.
	A correia de acionamento está gasta.	▶ Dirija-se a um distribuidor oficial STIHL.
O ruído da transmissão é barulhento.	O nível do óleo da transmissão está incorreto.	▶ Verifique o nível do óleo da transmissão.
	Há componentes desgastados na transmissão.	▶ Dirija-se a um distribuidor oficial STIHL.
O eixo de saída não roda com a alavanca da embraiagem acionada.	O cabo tirante está avariado.	▶ Verifique ou substitua o cabo tirante.
	A correia de acionamento está gasta.	▶ Dirija-se a um distribuidor oficial STIHL.
Fuga de óleo na transmissão ou no motor.	Há componentes desgastados na transmissão ou no motor.	▶ Dirija-se a um distribuidor oficial STIHL.

19 Dados técnicos

19.1 Moto-enxada STIHL MH 610

- Cilindrada: 212 cm³
- Potência: 4,4 kW (6,1 CV) às 3600 rpm
- Rotação do eixo de saída em primeira velocidade: 80 rpm
- Rotação do eixo de saída em segunda velocidade: 110 rpm
- Rotação do eixo de saída em marcha atrás: 60 rpm

- Peso: 61 kg
- Volume máximo do depósito de combustível: 3600 cm³ (3,6 l)
- Diâmetro das estrelas de cavar: 31 cm
- Largura útil máxima: 79 cm

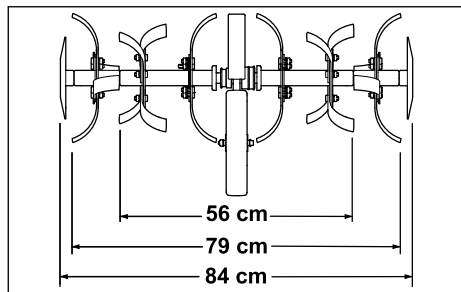

19.2 Valores de ruído e de vibração

O valor K referente ao nível de pressão acústica é de 3 dB(A). O valor K referente ao nível de potência acústica é de 3 dB(A). O valor K referente aos valores de vibração é de 3 m/s².

- Nível de pressão acústica L_{pA} medido de acordo com a 2006/42/EC: 86 dB(A)
- Nível de potência acústica L_{wA} medido de acordo com a 2000/14/EC: 101 dB(A)
- Valor de vibração a_{HV} medido de acordo com a EN 12096, guiador: 6,90 m/s²

É possível consultar informações sobre o cumprimento da diretiva 2002/44/EC relativa à informação sobre os agentes físicos (vibrações) em www.stihl.com/vib.

19.3 REACH

REACH designa um decreto CE para registar, avaliar e autorizar produtos químicos.

Informações para cumprir o decreto REACH podem ser consultadas no site www.stihl.com/reach.

20 Peças de reposição e acessórios

20.1 Peças de reposição e acessórios

STIHL Estes símbolos identificam peças de reposição originais da STIHL e acessórios originais da STIHL.

A STIHL recomenda a utilização de peças de reposição originais da STIHL e acessórios originais da STIHL.

Peças de reposição e acessórios de outros fabricantes não podem ser avaliados pela STIHL quanto a fiabilidade, segurança e adequação apesar do constante acompanhamento oferecido e a STIHL não se pode responsabilizar pela sua utilização.

As peças de reposição originais da STIHL e os acessórios originais da STIHL estão disponíveis num revendedor especializado da STIHL.

21 Eliminar

21.1 Eliminar a moto-enxada

É possível consultar informações sobre a eliminação junto da administração local ou num distribuidor oficial STIHL.

A eliminação inadequada pode ser nociva para a saúde e poluir o ambiente.

- ▶ Entregue os produtos STIHL, incluindo embalagens, num ponto de recolha adequado para reciclagem, em conformidade com os regulamentos locais.
- ▶ Não elimine juntamente com o lixo doméstico.

22 Declaração de conformidade CE

22.1 Moto-enxada STIHL MH 610.0

STIHL Tirol GmbH
Hans Peter Stihl-Straße 5
6336 Langkampfen
Áustria

declara sob a sua exclusiva responsabilidade que

- Modelo: Moto-enxada, a gasolina
- Marca: STIHL
- Tipo: MH 610.0
- Identificação de série: 6250

satisfaz as disposições aplicáveis das diretivas 2014/30/EU, 2006/42/EC, 2011/65/EU e foi desenvolvida e produzida em conformidade com as versões válidas à data da produção das seguintes normas: EN 709, EN ISO 14982, EN ISO 3744, ISO 11094.

Nome e endereço da entidade nomeada envolvida:

TÜV SÜD Product Service GmbH
Ridlerstraße 65
80339 Munique, Alemanha

Para determinar o nível de potência acústica medido e garantido, foram respeitados os termos da diretiva 2006/42/EC.

- Nível de potência acústica medido: 98,3 dB(A)
- Nível de potência acústica garantido: 101 dB(A)

A documentação técnica está guardada junto da autorização do produto da STIHL Tirol GmbH.

O ano de fabrico e o número de máquina estão indicados na moto-enxada.

Langkampfen, 02.01.2020

STIHL Tirol GmbH

em representação de



Matthias Fleischer, responsável pela área de Pesquisa e Desenvolvimento

em representação de



Sven Zimmermann, responsável pela área da Qualidade

23 Instruções técnicas de segurança sobre a moto-enxada

23.1 Introdução

Este capítulo reproduz as instruções de segurança genéricas previamente formuladas presentes na norma EN 709:1997 + A4:2009, referente a moto-enxadas a gasolina.



ATENÇÃO

- **Leia todas as instruções de segurança, indicações, ilustrações e dados técnicos que acompanham esta moto-enxada.** O incumprimento das indicações apresentadas em seguida poderá provocar choques elétricos, incêndios e/ou ferimentos graves. **Guarde todas as instruções de segurança e indicações para consulta futura.**

23.2 Indicações gerais

- a) Leia cuidadosamente o manual de instruções. Familiarize-se com as peças de comando e aprenda a utilizar corretamente o aparelho.
- b) Nunca permita que crianças ou outras pessoas que não tenham conhecimento do manual de instruções utilizem a máquina. Poderá haver legislação local que determine a idade mínima do utilizador.

- c) Nunca trabalhe enquanto estiverem próximas pessoas, em particular crianças ou animais domésticos.
- d) Tenha em consideração que o operador ou o utilizador é responsável por eventuais acidentes causados a terceiros ou por danos nos respetivos bens.

23.3 Medidas preparatórias

- a) Durante o trabalho deve usar sempre calçado robusto e calças compridas. Não utilize o aparelho com os pés descalços nem com sandálias.
- b) Verifique o todo o terreno em que o aparelho será utilizado e remova todos os objetos que possam ser expulsos pela máquina.
- c) AVISO - a gasolina é venenosa e altamente inflamável:
 - Guarde o combustível apenas nos recipientes previstos para esse efeito.
 - Encha o depósito apenas ao ar livre e não fume durante o processo de enchimento.
 - O abastecimento de gasolina deverá ser realizado antes de o motor ser ligado. Nunca abra o bujão de fecho do depósito nem reabasteça com gasolina com o motor estiver a trabalhar ou quente.
 - Caso transborde gasolina, não tente ligar o motor. Em vez disso, o aparelho deve ser afastado da superfície manchada de gasolina. Deve ser evitada qualquer tentativa de ignição até que os vapores de gasolina se tenham volatilizado.
 - Por razões de segurança, o depósito da gasolina e o bujão de fecho do depósito deverão ser substituídos (regularmente).
- d) Substitua as painéis de escape danificadas.
- e) Antes da utilização, é sempre necessário verificar visualmente se as ferramentas não estão gastas ou danificadas. Para evitar um desequilíbrio, as peças e os parafusos de fixação gastos ou danificados apenas podem ser substituídos em conjunto.

23.4 Manuseamento

- a) Não ponha o motor a trabalhar em recintos fechados, nos quais se pode acumular o monóxido de carbono.
- b) Trabalhe apenas à luz do dia ou com boa iluminação.
- c) Em terrenos com declive, assegure sempre uma posição segura.
- d) Apenas conduza o aparelho a passo.

- e) Para máquinas sobre rodas: Trabalhe na transversal relativamente à encosta, nunca para cima ou para baixo.
- f) Seja particularmente cauteloso ao mudar de direção em encostas.
- g) Não trabalhe em encostas excessivamente íngremes.
- h) Seja particularmente cauteloso ao virar a máquina e ao puxá-la para si.
- i) Não altere a regulação básica do motor nem o force.
- j) Ligue o motor com cuidado, de acordo com as indicações do fabricante, e garanta que existe uma distância suficiente entre os pés e a(s) ferramenta(s).
- k) Nunca aproxime as mãos ou os pés de peças em rotação.
- l) Nunca levante ou transporte uma máquina com o motor a funcionar.
- m) O motor deve ser desligado:
 - ao abandonar a máquina;
 - antes de reabastecer o depósito.
- n) A válvula de estrangulamento deve ser fechada na desaceleração do motor. Se a máquina possuir uma válvula de corte do combustível, esta deve ser fechada após o trabalho.

23.5 Manutenção e armazenamento

- a) Assegure sempre que todas as porcas, cavi-lhas e parafusos estão bem apertados, para que o aparelho esteja em condições de funcionamento seguro.
- b) Nunca guarde o aparelho com gasolina no depósito dentro de um edifício no qual os vapores da gasolina possam eventualmente entrar em contacto com chamas ou faíscas abertas ou se possam incendiar.
- c) Deixe o motor arrefecer antes de colocar o aparelho em compartimentos fechados.
- d) De modo a evitar o risco de incêndio, mantenha o motor e o escape livres de restos de plantas e de lubrificante vertido.
- e) Por motivos de segurança, substitua todas as peças gastas ou danificadas.
- f) Caso pretenda esvaziar o depósito, tal deverá ser efetuado ao ar livre.

İçindekiler

1	Önsöz.....	91
2	Bu Kullanma Talimatı hakkında bilgiler.....	92
3	Genel.....	92
4	Emniyet kuralları.....	93
5	Motorlu çapa makinesinin kullanıma hazır hale getirilmesi.....	98
6	Motorlu çapa makinesinin birleştirilmesi... ..	98
7	Motorlu çapa makinesinin yakıt ikmali....	102
8	Kullanıcı için motorlu çapa makinesinin ayarlanması.....	102
9	Motorlu çapa makinesinin çalıştırılması ve durdurulması.....	103
10	Motorlu çapa makinesinin kontrol edilmesi	104
11	Motorlu çapa makinesi ile çalışma.....	105
12	Çalışma sonrasında.....	106
13	Nakliyat.....	106
14	Saklama.....	107
15	Temizleme.....	107
16	Bakım.....	107
17	Onarım.....	108
18	Arızaların tamiri.....	109
19	Teknik bilgiler.....	110
20	Yedek parçalar ve aksesuar.....	111
21	Bertaraf etme.....	111
22	AB Uygunluk Deklarasyonu.....	111
23	Adresler.....	111
24	Motorlu çapa makinesi için güvenlik tekniği ile ilgili uyarılar.....	112

1 Önsöz

Sayın Müşterimiz,

STIHL ürünlerini tercih ettiğinizden dolayı teşekkür ederiz. Ürünlerimizin, müşterilerimizin talepleri ve istekleri doğrultusunda yüksek kalite ile geliştiriyor ve üretiyoruz. Bu sayede ekstrem şartları yerine getiren ve yüksek derecede güvenilir ürünler geliştirilmektedir.

STIHL markası aynı zamanda, servis alanında da yüksek kalite sunar. Bayilerimizden ve ihtisas mağazalarından ürünlerimizin kullanımını ve teknik özellikleri hakkında detaylı bilgi alabilirsiniz.

STIHL, doğa için sürdürülebilir ve sorumlu bir yaklaşıma açıkça bağlıdır. Bu kullanım kılavuzu, STIHL ürününüzü uzun bir kullanım ömrü süresinde güvenli ve çevre dostu bir şekilde kullanmanıza yardımcı olmayı amaçlamaktadır.

Ürünlerimize göstermiş olduğunuz güvenden dolayı teşekkür eder STIHL ürünlerimiz ile iyi çalışmalar dileriz.

M. S. Sill

Dr. Nikolas Stihl

ÖNEMLİ KULLANIMDAN ÖNCE KILAVUZU OKUYUN VE SAKLAYIN.

2 Bu Kullanma Talimatı hakkında bilgiler

2.1 Geçerli dokümanlar

Yerel güvenlik yönetmelikleri geçerlidir.

- Bu kullanım kılavuzuna ek olarak aşağıdaki dokümanlar okunmalı, anlaşılmalı ve muhafaza edilmelidir:
 - STIHL EHC 600 motorun kullanım kılavuzu

2.2 Tekst içinde yer alan ikaz bilgilerinin işaretlenmesi



TEHLİKE

- Ağır yaralanmaya veya ölüme yol açabilecek tehlikelere işaret eden bilgiler.
 - Açıklanan ve alınması gereken önlemler ağır yaralanma veya ölümlü iş kazalarını engelleyebilir.



İKAZ

- Bu uyarı ağır yaralanmaya veya ölüme yol açabilecek tehlikelere işaret eder.
 - Açıklanan ve alınması gereken önlemler ağır yaralanma veya ölümlü iş kazalarını engelleyebilir.

ÖNERİ

- Bu uyarı maddi hasara yol açabilecek tehlikelere işaret eder.
 - Açıklanan ve alınması gereken önlemler maddi hasarları engelleyebilir.

2.3 Tekst içindeki semboller



Bu sembol bu kullanma talimatındaki bir bölüme atıfta bulunur.

3 Genel

3.1 Motorlu çapa makinesi

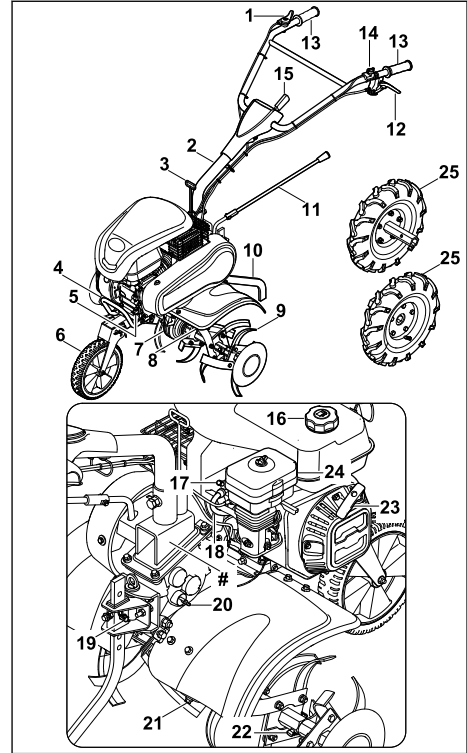

1 Gaz kolu

Gaz kolu motorun hızlandırılması için kullanılır.

2 Gidon

Gidon motorlu çapa makinesinin tutulması, yönlendirilmesi ve taşınması için kullanılır.

3 Kavrama kolu yatay ayarı

Kavrama kolu yatay ayarı gidonun yatay ayarlanması için kullanılır.

4 Taşıma sapı

Taşıma sapı motorlu çapa makinesinin taşınması için kullanılır.

5 Motor yağı kapağı

Motor yağı kapağı, motor yağı doldurma deliğini kapatır.

6 Yürüyen aksam

Yürüyen aksam motorlu çapa makinesinin taşınması için kullanılır.

7 Şanzıman gövdesi

Şanzıman gövdesi şanzımanı kapatır.

8 Koruyucu

Koruyucu kullanıcuyu yukarı savrulan cisimlere ve çapa bıçak setleriyle temas etmeye karşı korur.

9 Çapa bıçak seti

Çapa bıçak seti yeri işler.

10 Doğrama çıkıntısı

Doğrama çıkıntısı çalışma hızının ve çalışma derinliğinin ayarlanması için kullanılır.

11 Gaz kolu

Gaz kolu, viteslerin ayarlanması için kullanılır.

12 Kavrama kolu

Kavrama kolu tekerlek tahriki çıkış milini birleştirir ve ayırır.

13 Tutamak

Tutamaklar, motorlu çapa makinesinin kullanılması, tutulması ve yönlendirilmesi için kullanılır.

14 Ana şalter

Ana şalter kumanda çubuğu motorun çalıştırılması ve durdurulması için kullanılır.

15 Kol

Kol, gidon yüksekliğinin ayarlanması için kullanılır.

16 Yakıt deposu kapağı

Yakıt deposu kapağı, benzin doldurma deliğini kapatır.

17 Buji

Buji, motordaki yakıtı tutuşturur.

18 Buji soketi

Buji soketi buji kablosunu buji ile birleştirir.

19 Doğrama çıkıntılarının sabitlemesi

Doğrama çıkıntılarının sabitlemesi pim ve çatal pimlerden oluşur ve doğrama çıkıntılarına sabitler.

20 Şanzıman yağı kapağı

Şanzıman yağı kapağı, şanzıman yağının doldurulması için deliğini kapatır.

21 Kapama civatası

Kapama civatası, şanzıman yağı boşaltma deliğini kapatır.

22 Çatal pim

Çatal pim, çapa bıçak setlerini emniyete alır.

23 Düzeltme kulbu

Düzeltme kulbu motoru çalıştırmak için kullanılır.

24 Yağ banyosu hava filtresi

Yağ banyosu hava filtresi, motor tarafından emilen havayı filtreler.

25 Hareket tekeri

Hareket tekerleri motorlu çapa makinesinin taşınması için kullanılır.

Makine numarasına sahip güç plakası**3.2 Semboller**

Semboller motorlu çapa makinesinde bulunabilir ve anlamları şu şekildedir:



2000/14/EC sayılı direktife göre dB(A) garanti edilen gürültü seviyesi ürünlerin gürültü emisyonlarını kıyaslanabilir yapmak içindir.



Ürünü ev çöprüyle birlikte imha etmeyin.



Ana şalterin konumunu belirtir.



Kavrama kolu bastırılıyorsa: Tekerlek tahriki açılır. Kavrama koluna basılmazsa: Tekerlek tahriki kapanır.



Ayarlanan vitesi belirtir.

4 Emniyet kuralları**4.1 Uyarı sembolleri**

Motorlu çapa makinesindeki uyarı sembollerinin anlamları şu şekildedir:



Güvenlik uyarılarını ve önlemleri dikkate alın.



Kullanım kılavuzunu okuyun, anlayın ve muhafaza edin.



Yukarı fırlayan cisimler ve bunların önlemlerine yönelik güvenlik uyarılarını dikkate alın.



Güvenlik mesafesine uyun.



Dönen çapa bıçak setine dokunmayın.



Taşıma, muhafaza, bakım veya onarım sırasında buji soketini çekin.



Kulak koruyucusu takın.



Sıcak yüzeylere temas etmeyin.



4.2 Usulüne uygun kullanım

Motorlu çapa makinesi STIHL MH 610 yerlerin gevşetilmesi ve işlenmesi, yer katkılarının işlenmesi ve sapan izlerinin oluşturulması için kullanılır.

Çapa bıçak setleriyle oluşturulan kesim genişliği 79 cm'yi aşmamalıdır.

▲ İKAZ

- Motorlu çapa makinesi usulüne uygun kullanılmıyorsa kişiler ağır yaralanabilir veya ölebilir ve maddi hasarlar oluşabilir.
 - ▶ Motorlu çapa makinesini bu kullanım kılavuzunda veya motorun kullanım kılavuzunda tarif edildiği şekilde kullanın.

4.3 Kullanıcıdan beklentiler

▲ İKAZ

- Eğitimsiz kullanıcılar motorlu çapa makinesinin tehlikelerini fark edemez veya tahmin edemez. Kullanıcılar veya diğer kişiler ağır yaralanabilir veya ölebilir.



- ▶ Kullanım kılavuzunu okuyun, anlayın ve muhafaza edin.

- ▶ Motorlu çapa makinesi başka kişilere verilmeli ise: Motorlu çapa makinesinin ve motorun kullanım kılavuzunu da devredin.
- ▶ Kullanıcının aşağıdaki talepleri yerine getirmesini sağlayın:
 - Kullanıcı dinlenmiştir.
 - Kullanıcının motorlu çapa makinesini kullanmak ve bununla çalışmak için fiziksel, duyuşsal ve zihinsel yetkin olmasını sağlayın. Kullanıcı fiziksel, duyuşsal veya zihinsel açıdan kısıtlı ise kullanıcı sadece sorumlu bir kişinin gözetimi veya talimatlarına göre çalışabilir.

- Kullanıcılar motorlu çapa makinesinin tehlikelerini fark edemez ve tahmin edemez.
 - Kullanıcı, kaza ve maddi hasarlardan sorumlu olduğunun bilincindedir.
 - Kullanıcı reşit veya kullanıcı ilgili yerel kurala göre gözetim altında meslek eğitimi almış olmalıdır.
 - Kullanıcı motorlu çapa makinesi ile ilk kez çalışmadan önce STIHL yetkili bayi-sinden veya uzman kişilerden eğitim alır.
 - Kullanıcı alkol, ilaç veya uyuşturucu etkisi altında değildir.
- ▶ Belirsizlik varsa: STIHL yetkili bayiye başvurun.

4.4 Kıyafet ve donanım

▲ İKAZ

- Çalışma sırasında motorlu çapa makinesine uzun saçlar çekilebilir. Kullanıcı ağır yaralanabilir.
 - ▶ Uzun saçları bağlayın ve motorlu çapa makinesine çekilemeyecek şekilde emniyete alın.
- Çalışma sırasında cisimler yüksek hızla fırlatabilir. Kullanıcı yaralanabilir.
 - ▶ Sıkıca oturan koruyucu gözlük kullanın. Uygun koruyucu gözlükler EN 166 normuna göre veya yerel yönetmeliklere göre kontrol edilmiştir ve ilgili işaretlerle piyasadan temin edilebilir.
 - ▶ Malzemesi dayanıklı olan uzun pantolonlar giyin.
- Çalışma sırasında gürültü vardır. Gürültü, kulaklarınıza hasar verebilir.
 - ▶ Kulak koruyucusu takın.



- Çalışma sırasında toz kalkabilir. Solunan toz sağlığa zarar verebilir ve alerjik reaksiyonlara neden olabilir.
 - ▶ Toz kalkarsa: Toz koruyucu maske kullanın.
- Uygun olmayan kıyafet tahta, çalılık ve motorlu çapa makinelerine takılabilir. Uygun kıyafet kullanmayan kullanıcılar ağır yaralanabilirler.
 - ▶ Dar kıyafetler kullanın.
 - ▶ Şal ve takıları çıkarın.
- Çalışmalar sırasında kullanıcı çapa bıçak setleri ile temas edebilir. Kullanıcı ağır yaralanabilir.
 - ▶ Çelik kapaklı iş çizmeleri kullanın.

- ▶ Malzemesi dayanıklı olan uzun pantolonlar giyin.
- Temizlik veya bakım sırasında kullanıcı çapa bıçak setleri ile temas edebilir. Kullanıcı yaralanabilir.
 - ▶ Malzemesi dayanıklı olan iş eldivenleri kullanın.
- Kullanıcı uygun olmayan ayakkabı kullanıyorsa kayabilir. Kullanıcı yaralanabilir.
 - ▶ Kaymayan tabana sahip sağlam, kapalı ayakkabılar giyin.

4.5 Kullanıcının çalışma alanı ve çevresi

▲ İKAZ

- İlgisi olmayan kişiler, çocuklar ve hayvanlar motorlu çapa makinesinin tehlikelerini fark edemez ve yukarı fırlayan cisimleri fark edemez ve tahmin edemez. İlgisi olmayan kişiler, çocuklar ve hayvanlar ağır yaralanabilir ve maddi hasar oluşabilir.



▶ İlgisi olmayan kişileri, çocukları ve hayvanları çalışma alanından uzak tutun.

- ▶ Cisimlerle mesafenizi koruyun.
- ▶ Motorlu çapa makinesini gözetimsiz bırakmayın.
- ▶ Çocukların motorlu çapa makinesi ile oynamasını sağlayın.
- Motor çalışıyorsa susturucudan sıcak zehirli gazlar çıkar. Sıcak zehirli gazlar kolay tutuşan malzemeleri tutuşturabilir ve yangınlara neden olabilir.
 - ▶ Zehirli gazları kolay tutuşan malzemelerden uzak tutun.

4.6 İşletme güvenliğine uygun durum

4.6.1 Motorlu çapa makinesi

Aşağıdaki koşulların yerine getirilmiş olması halinde motorlu çapa makinesi güvenli durumundadır:

- Motorlu çapa makinesi hasarlı değilse:
- Çapa bıçak setleri ya da hareket tekerleri çift olarak monte edilmiştir.
- Motorlu çapa makinesinden benzin çıkmıyor.
- Yakıt deposu kapağı kapalıdır.
- Motorlu çapa makinesinden motor yağı çıkmıyor.
- Motor yağı kapağı kapalıdır.
- Yağ banyosu hava filtresi kapalı.
- Şanzıman gövdesinden şanzıman yağı çıkmıyor.

- Şanzıman yağı kapağı kapalıdır.
- Kapama civatası kapalıdır.
- Motorlu çapa makinesi temizdir.
- Kumanda elemanları çalışıyor ve değiştirilmemiştir.
- Çapa bıçak setleri ya da hareket tekerleri doğru olarak monte edilmiştir.
- Motorlu çapa makinesine orijinal STIHL aksesuarları takılmıştır.
- Aksesuar doğru takılmıştır.

▲ İKAZ

- Güvenli durum söz konusu değilse, bileşenler artık doğru çalışmaz, güvenlik düzenekleri devre dışı bırakılamaz ve yakıt dışarı çıkar. Kişiler ağır yaralanabilir veya ölebilir.
 - ▶ Hasar almamış motorlu çapa makinesi ile çalışın.
 - ▶ Motorlu çapa makinesinden benzin çıkmıyorsa: Motorlu çapa makinesiyle çalışmayın ve STIHL yetkili bayisine başvurun.
 - ▶ Yakıt deposu kapağını kapatın.
 - ▶ Motorlu çapa makinesinden motor yağı çıkmıyorsa: Motorlu çapa makinesiyle çalışmayın ve STIHL yetkili bayisine başvurun.
 - ▶ Motor yağı kapağını kapatın.
 - ▶ Motorlu çapa makinesinden şanzıman yağı çıkmıyorsa: Motorlu çapa makinesiyle çalışmayın ve STIHL yetkili bayisine başvurun.
 - ▶ Şanzıman yağı kapağını kapatın.
 - ▶ Kapama civatası sabit sıkılmıştır.
 - ▶ Motorlu çapa makinesi kirlenmişse: Motorlu çapa makinesini temizleyin.
 - ▶ Motorlu çapa makinesi değiştirilmemiş. İstisna: Çapa bıçak setleri ya da hareket tekerleri monte edilir.
 - ▶ Kumanda elemanları çalışmıyorsa: Motorlu çapa makinesi ile çalışmayın.
 - ▶ Motorlu çapa makinesine orijinal STIHL aksesuarları takın.
 - ▶ Çapa bıçak setini ve hareket tekerlerini bu kullanım kılavuzunda tarif edildiği şekilde takın.
 - ▶ Aksesuarları bu kullanım kılavuzunda veya aksesuarların kullanım kılavuzunda tarif edildiği şekilde takın.
 - ▶ Cisimleri motorlu çapa makinesinin açıklıklarına sokmayın.
 - ▶ Aşınmış veya hasarlı uyarı levhalarını değiştirin.
 - ▶ Belirsizlik varsa: STIHL yetkili bayiye başvurun.

4.6.2 Çapa bıçak setleri

Aşağıdaki koşulların yerine getirilmiş olması halinde çapa bıçak setleri güvenli durumundadır:

- Çapa bıçak setleri hasarlı değil.
- Çapa bıçak setleri biçimlendirilmemiş.
- Çapa bıçak setleri doğru takılmış.

▲ İKAZ

- Güvenlik açısından uygun olmayan bir durumda kullanıcı motorlu çapa makinesinin üstündeki kontrolünü kaybedebilir. İnsanlar ağır yaralanabilir.
 - ▶ Hasar almamış çapa bıçak setleri ile çalışın.
 - ▶ Belirsizlik varsa: STIHL yetkili bayiye başvurun.

4.7 Yakıt ve ikmal

▲ İKAZ

- Bu motorlu çapa makinesi için kullanılan yakıt benzindir. Benzin çok çabuk tutuşur. Benzin açık alevle veya sıcak cisimlerle temas ederse yangınlara veya patlamalara neden olabilir. İnsanlar ağır yaralanabilir veya ölebilir ve maddi hasar oluşabilir.
 - ▶ Benzini yüksek ısı ve ateşten koruyun.
 - ▶ Benzini dökmeyin.
 - ▶ Benzin dökülmüşse: Benzini bir bezle silin ve motoru motorlu çapa makinesinin tüm parçaları kuruyu çalıştırmayı deneyin.
 - ▶ Sigara içmeyin.
 - ▶ Ateş yakınında doldurmayın.
 - ▶ Benzin doldurmadan önce motoru durdurun ve soğumasını bekleyin.
 - ▶ Depo boşaltılacaksa: İşlemi açık alanda gerçekleştirin.
 - ▶ Motoru deponun boşaltıldığı yerden en az 3 m uzakta çalıştırın.
 - ▶ Motorlu çapa makinesi, depoda benzin varken asla bir bina içerisinde muhafaza etmeyin.
- Solunan benzin buharları kişilerin zehirlenmesine neden olabilir.
 - ▶ Benzin buharlarını solumayın.
 - ▶ İyi havalandırılan yerlerde benzin doldurun.
- Çalışma sırasında motorlu çapa makinesi ısınır. Benzin genleşir ve yakıt tankında pozitif basınç oluşabilir. Yakıt deposu kapağı açılırsa benzin dışarı sıçrayabilir. Dışarı sıçrayan benzin tutuşabilir. Kullanıcı ağır yaralanabilir.
 - ▶ Önce motorlu çapa makinesinin soğumasını bekleyin ve yakıt deposunun kapağını açın.
- Benzinle temas eden kıyafetler kolay tutuşur. İnsanlar ağır yaralanabilir veya ölebilir ve maddi hasar oluşabilir.

- ▶ Kıyafetler benzin ile temas etmişse: Kıyafeti değiştirin.
- Benzin çevreye zarar verebilir.
 - ▶ Benzini dökmeyin.
 - ▶ Benzini yönetmeliklere uygun ve çevreye zarar vermeden imha edin.
- Benzin cilt veya gözlere temas ederse cilt veya gözler tahriş olabilir.
 - ▶ Benzinle teması önleyin.
 - ▶ Eğer ciltle temas meydana gelmişse: Etkilenen cilt bölümlerini bol suyla ve sabunla yıkayın.
 - ▶ Eğer gözlerle temas meydana gelmişse: Gözleri en az 15 dakika bol suyla durulayın ve bir doktora başvurun.
- Taşan benzin tutuşabilir. İnsanlar ağır yaralanabilir veya ölebilir ve maddi hasar oluşabilir.
 - ▶ Benzinin kirlettiği yüzeyleri temizleyin.
 - ▶ Benzin buharı dağılana kadar çalıştırma denemesi yapılmamalıdır.
- Motorlu çapa makinesinin ateşleme donanımı kıvılcım üretir. Kıvılcımlar dışarı çıkabilir ve kolay tutuşabilen veya patlayıcı ortamlarda yangına ve patlamalara neden olabilir. İnsanlar ağır yaralanabilir veya ölebilir ve maddi hasar oluşabilir.
 - ▶ Motorun kullanım kılavuzunda tarif edilen bujileri kullanın.
 - ▶ Bujiyi yerleştirin ve sıkın.
 - ▶ Buji soketini takın sıkıca bastırın.
- Motorlu çapa makinesi motora uygun olmayan benzinle doldurulmuşsa motorlu çapa makinesi hasarlanabilir.
 - ▶ Güvenilir bir marka temiz, kurşun içermeyen yakıtları kullanın.
 - ▶ Motor kullanım kılavuzundaki talimatlara dikkat edin.

4.8 Çalışma

▲ İKAZ

- Motor düzgün çalışmazsa kullanıcı motorlu çapa makinesinin üstündeki hakimiyetini kaybedebilir. Kullanıcı ağır yaralanabilir.
 - ▶ Motoru bu kullanım kılavuzunda tarif edildiği şekilde çalıştırın.
- Kullanıcı bazı durumlarda çalışırken konsantrasyonlu çalışmayabilir. Kullanıcı motorlu çapa makinesinin kontrolünü kaybedebilir, takılabilir, düşebilir ve ağır yaralanabilir.
 - ▶ Sakin ve temkinli çalışın.
 - ▶ Işık ve görüş durumları kötü ise: Motorlu çapa makinesi ile çalışmayın.
 - ▶ Motorlu çapa makinesini tek başınıza kullanmayın.
 - ▶ Çapa bıçak setini zemine yakın yönlendirin.

- ▶ Engellere dikkat edin.
- ▶ Motorlu çapa makinesini devirmeyin.
- ▶ Taşlı ya da sert zeminlerde çalışılacaktır: Tam gaz ile çalışmayın.
- ▶ Zeminde ayakta dururken çalışın ve denge-nizi koruyun.
- ▶ Yorulma belirtileri ortaya çıkarsa: Mola ver-melidir.
- ▶ Yokuşta çalışılacaktır: Yokuşta çapraz çalı-şın.
- ▶ Eğimi 15°'nin (%26,8) üzerindeki arazilerde çalışmayın.
- Motor çalışırken zehirli gazlar üretir. Solunan zehirli gazlar kişilerin zehirlenmesine neden olabilir.
 - ▶ Zehirli gazları solumayın.
 - ▶ İyi havalandırılmış bir yerde motorlu çapa makinesi ile çalışın.
 - ▶ Bulantı, baş ağrısı, görüş bozuklukları, işitme bozuklukları veya baş dönmesi ortaya çıkarsa: Çalışmayı sonlandırın ve bir doktora başvurun.
- Kullanıcı kulak koruyucusu kullanıyorsa ve motor çalışıyorsa kullanıcı sesleri sadece kısıtlı olarak duyabilir ve kestirebilir.
 - ▶ Sakin ve temkinli çalışın.
- Dönen çapa bıçak seti kullanıcının bir yerini kesebilir. Kullanıcı ağır yaralanabilir.
 - ▶ Dönen çapa bıçak setine dokunma-yın.



- Çapa bıçak seti cisimle bloke edilirse ve burada gaz verilmeye devam edilirse motorlu çapa makinesi hasar görebilir.
 - ▶ Motoru durdurun. Sonra cismi çıkarın.
- Çalışma sırasında motorlu çapa makinesi değişirse veya istemsiz olarak durursa motorlu çapa makinesi emniyetli bir durumda olmaya-bilir. İnsanlar ağır yaralanabilir ve maddi hasar oluşabilir.
 - ▶ Çalışmayı sonlandırın ve STIHL yetkili bayi-sine başvurun.
- Çalışma sırasında motorlu çapa makinesi nedeniyle titreşim oluşabilir.
 - ▶ Eldiven kullanın.
 - ▶ Çalışma molaları yapın.
 - ▶ Dolaşım bozukluğu belirtileri ortaya çıkarsa: Bir doktora başvurun.
- Kavrama kolu serbest bırakılırsa çapa bıçak setleri kısa bir süre daha döner. İnsanlar ağır yaralanabilir.
 - ▶ Çapa bıçak setleri dönmeyene kadar bekle-yin.

▲ TEHLİKE

- Akım taşıyan hatların bulunduğu ortamlarda çalışılacaktır çapa bıçak setleri akım taşıyan hatlara temas edebilir ve bunlara zarar verebi-lir. Kullanıcı ağır yaralanabilir veya ölebilir.
 - ▶ Akım taşıyan hatların bulunduğu ortamlarda çalışmayın.

4.9 Taşıma

▲ İKAZ

- Çalışma sırasında şanzıman gövdesi ısınabilir. Kullanıcı kendini yakabilir.
 - ▶ Sıcak şanzıman gövdesine dokunmayın.
- Taşıma sırasında motorlu çapa makinesi dev-rilebilir veya hareket edebilir. İnsanlar yarala-nabilir ve maddi hasar oluşabilir.
 - ▶ Motoru durdurun.
 - ▶ Buji soketini çekin.



- ▶ Motorlu çapa makinesini gergi kemerleri, kayış veya bir ağ ile devrilemeyecek ve hareket edemeyecek şekilde emniyete alın.
- Motor çalıştırdıktan sonra susturucular ve motor sıcak olabilir. Kullanıcı kendini yakabilir.
 - ▶ Motorlu çapa makinesini kullanıcı yönünde devirin ve itin.
- Motorlu çapa makinesi ağırdır. Kullanıcının motorlu çapa makinesini kendisinin taşıması halinde kullanıcı yaralanabilir.
 - ▶ Eldiven kullanın.
 - ▶ Motorlu çapa makinesini iki kişi taşıyın.

4.10 Depolama

▲ İKAZ

- Çocuklar motorlu çapa makinesinin tehlikele-rini fark edemez ve tahmin edemez. Çocuklar ağır yaralanabilir.
 - ▶ Motoru durdurun.
 - ▶ Motorlu çapa makinesini çocukların ulaş-mayacağı yerlerde muhafaza edin.
- Motorlu çapa makinesindeki elektrikli kontaklar ve metal bileşenler nem nedeniyle aşınabilir. Motorlu çapa makinesi hasar görebilir.
 - ▶ Motorlu çapa makinesini temiz ve kuru muhafaza edin.

4.11 Temizlik, bakım ve onarım

▲ İKAZ

- Temizlik, bakım veya onarım sırasında motor çalışırsa çapa bıçak setleri istemsiz çalışabilir.

İnsanlar ağır yaralanabilir ve maddi hasar oluşabilir.

► Motoru durdurun.



► Buji soketini çekin.

- Motor çalıştıktan sonra susturucu ve motor ısınabilir. İnsanlar ağır yanabilir.
 - Susturucu ve motor soğuyana kadar bekleyin.
- Çalışma sırasında şanzıman gövdesi ısınabilir. Kullanıcı kendini yakabilir.
 - Sıcak şanzıman gövdesine dokunmayın.
- Aşındırıcı temizleme araçları, suyla temizleme veya sivri cisimler motorlu çapa makinesine veya çapa bıçak setlerine zarar verebilir. Motorlu çapa makinesi veya çapa bıçak setleri doğru temizlenemezse, bileşenler artık doğru çalışmaz ve güvenlik düzenekleri devre dışı bırakılamaz. İnsanlar ağır yaralanabilir.
 - Motorlu çapa makinesini ve çapa bıçak setini bu kullanım kılavuzunda tarif edildiği şekilde temizleyin.
- Motorlu çapa makinesinin veya çapa bıçak setinin bakımı ve tamiri kullanım kılavuzunda açıklanan şekilde yapılmazsa, bileşenler artık doğru çalışmaz ve güvenlik düzenekleri devre dışı bırakılamaz. Kişiler ağır yaralanabilir veya ölebilir.
 - Motorlu çapa makinesini ve çapa bıçak setine bu kullanım kılavuzunda tarif edildiği şekilde bakımın yapın ya da tamir edin.
- Çapa bıçak setlerinin temizliği sırasında kullanıcı keskin kesici kenarlar nedeniyle kendini yaralayabilir. Kullanıcı yaralanabilir.
 - Malzemesi dayanıklı olan iş eldivenleri kullanın.

5 Motorlu çapa makinesinin kullanıma hazır hale getirilmesi

5.1 Motorlu çapa makinesinin kullanıma hazır hale getirilmesi

Çalışmaya başlamadan önce aşağıdaki adımlar uygulanmalıdır:

- Aşağıdaki bileşenlerin güvenli durumda bulunmasını sağlayın:
 - Motorlu çapa makinesi, 4.6.1.
 - Çapa bıçak setleri, 4.6.2.
- Motorlu çapa makinesini temizleyin, 15.1.
- Çapa bıçak setlerini takın, 6.1.1.
- Doğrama çıkıntısını takın, 6.3.

- Yürüyen aksamı monte edin, 6.4.
- Gidonu takın, 6.5.
- Koruyucu ve kapakları takın, 6.6.
- Gaz kolunu takın, 6.7.
- Şanzıman yağını doldurun, 6.8.
- Şanzıman yağı seviyesini kontrol edin, 16.3.
- Motor yağını doldurun, 6.9.
- Yağ banyosu hava filtresini doldurun, 6.10.
- Motorlu çapa makinesine yakıt doldurun, 7.1.
- Kullanıcı için gidonun ayarlanması 8
- Sabitleme elemanlarını kontrol edin, 10.1.
- Adımlar uygulanamıyorsa: Motorlu çapa makinesini kullanmayın ve STIHL yetkili bayisine başvurun.

6 Motorlu çapa makinesinin birleştirilmesi

6.1 Çapa bıçak setlerinin sökülmesi ve takılması

6.1.1 Çapa bıçak setinin takılması

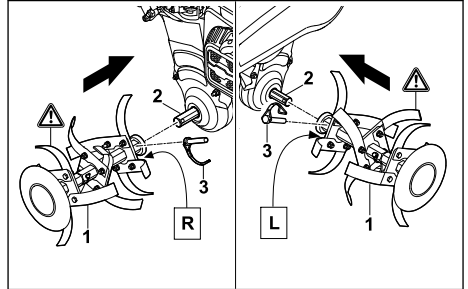

- Çapa bıçak setlerini (1) delikler aynı hizaya gelecek şekilde çıkış miline (2) itin.
- Çatal pimleri (3) deliklerden geçirerek çıkış miline (2) bastırın ve emniyet kulbunu katlayın. Çapa bıçak setleri (1) emniyete alınmıştır.

6.1.2 Çapa bıçak setinin sökülmesi

- Motoru durdurun.
- Çatal pimi çekin.
- Çapa bıçak setini sökün.
- Çatal pimleri deliklerden geçirerek çıkış miline bastırın. Çatal pimler muhafaza edilmektedir.

6.2 Hareket tekerlerinin takılması ve sökülmesi

6.2.1 Hareket tekerlerinin takılması

- Motoru durdurun.
- Hareket tekerlerindeki valfi açın ve hava üfleyin.

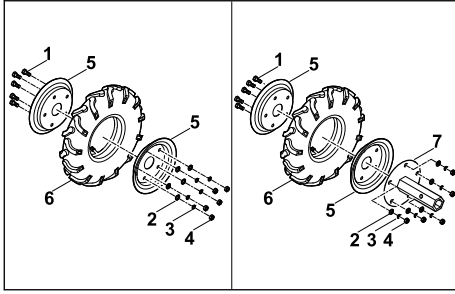

- ▶ Rondelalı (1) vidaları (2) ve yaylı halkaları (3) ve somunları (4) sökün.
- ▶ Jant yarımını (5) lastiklerden (6) çıkartın.
- ▶ Jant yarımını (5) ve aks soketini (7) delikler aynı hizaya gelecek şekilde lastiklere (6) yerleştirin.
- ▶ Vidaları (1) takın.
- ▶ Rondelaları (2) ve yaylı halkaları (3) vidalara (1) yerleştirin.
- ▶ Somunları (4) yerleştirin ve sıkın.

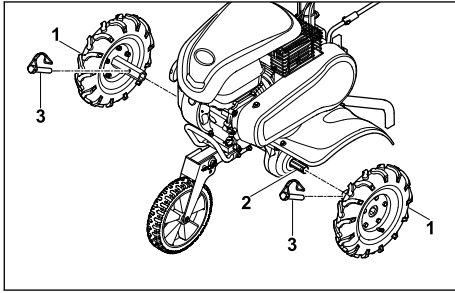

- ▶ Hareket tekerlerini (1) delikler aynı hizaya gelecek şekilde çıkış miline (2) itin.
- ▶ Çatal pimleri (3) deliklerden geçirerek çıkış miline (2) bastırın ve emniyet kulbunu katlayın. Hareket tekerleri (1) emniyete alınmıştır.

6.2.2 Hareket tekerlerinin sökülmesi

- ▶ Motoru durdurun.
- ▶ Çatal pimi çekin.
- ▶ Hareket tekerleri sökün.
- ▶ Çatal pimleri deliklerden geçirerek çıkış miline bastırın. Çatal pimler muhafaza edilmektedir.

6.3 Doğrama çıkıntısının takılması

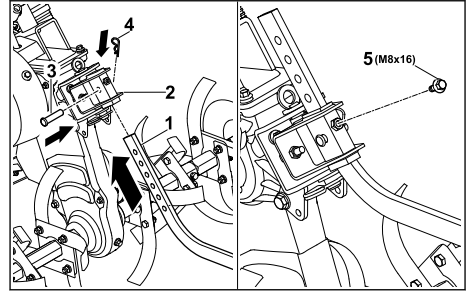

- ▶ Doğrama çıkıntısını (1), adaptördeki (2) delikler doğrama çıkıntısındaki (1) en alt deliklerle aynı hizaya olacak şekilde alttan adaptöre (2) takın.
- ▶ Pimleri (3) takın.
- ▶ Çatal pimi (4) deliklerden pimplere (3) bastırın.
- ▶ Vidayı (5) döndürerek takın ve sıkın. Doğrama çıkıntısı emniyete alınmıştır.

6.4 Yürüyen aksamın monte edilmesi

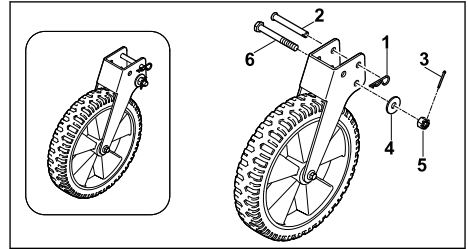

- ▶ Çatal pimi (1) çekin ve pimi (2) çıkarın.
- ▶ Çatal pimi (3) çekin, başlık somunları (4) sökün, rondelayı (5) alın ve vidaları (6) çıkarın.

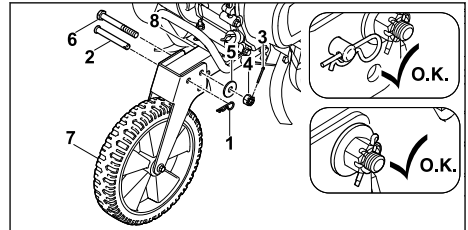

- ▶ Yürüyen aksamı (7), şasiye (8) delikler aynı hizaya gelecek şekilde itin.
- ▶ Vidayı (6) arka deliğe takın.
- ▶ Rondelayı (5) vidaya (6) yerleştirin.
- ▶ Başlık somunları (4) yerleştirin ve sıkın.
- ▶ Çatal pimi (3) başlık somuna (4) bastırın. Başlık somunu (5) emniyete alınmıştır.

- Pimleri (2) ön deliklere yerleştirin.
- Çatal pimi (1) deliklerden pimlere (2) bastırın. Pimler (2) emniyete alınmıştır ve yürüyen aksam (7) sabitlenmiştir.

Yürüyen aksamın tekrar sökülmesi gerekmez.

6.5 Gidonun takılması

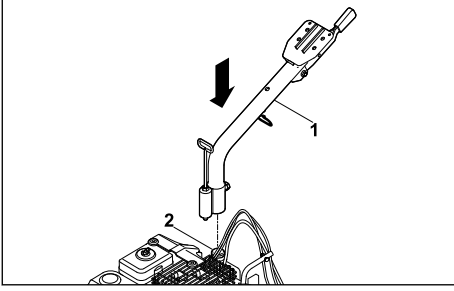

- Gidon alt parçasını (1) yuvaya (2) takın.

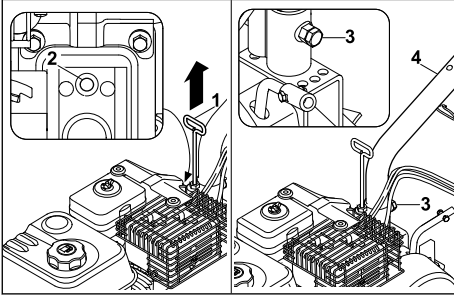

- Kolu (1) yukarı doğru çekin, döndürün ve orta pozisyona (2) geçirin.
- Vidayı (3) takın. Gidon alt parçası (4) sabitlenmiştir.

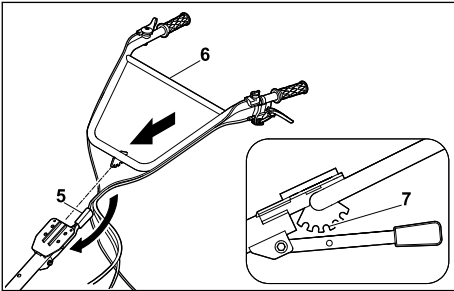

- Kolu (5) aşağıya doğru bastırın ve tutun.
- Gidon üst parçasını (6) takın.
- Kolu (5) bırakın ve gidon üst parçasını (6) orta tırnağa (7) geçirin. Gidon üst parçası (6) sabitlenmiştir.

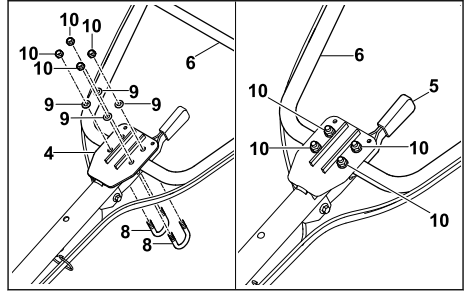

- Vida askısını (8) gidon alt parçasına (4) takın.
- Gidon üst parçasını (6) vida askısıyla (8), rondelalarla (9) somunla (10) takın.
- Somunları (10), kol (5) açılırken gidon üst parçası (6) ayarlanabilecek şekilde sıkın.

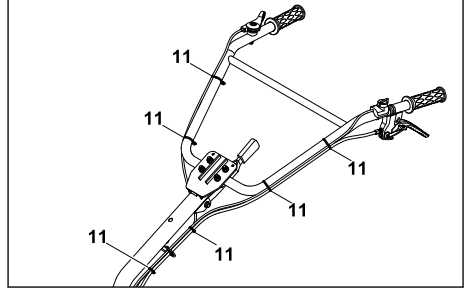

- Kablo bağları (11) ile çekme tellerini gidona eşit mesafeli sabitleyin.

6.6 Koruyucu ve kapakların takılması

6.6.1 Korumanın takılması

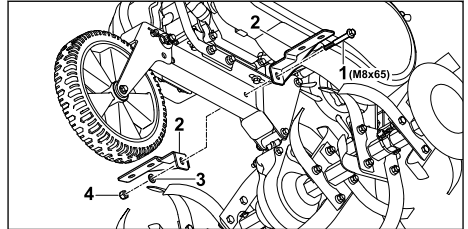

- Vidayı (1) delikler ile aynı hizada olacak şekilde tutuculara (2) yerleştirin.
- Rondelayı (3) vidaya (1) yerleştirin.
- Somunu (4) yerleştirin ve sıkın.

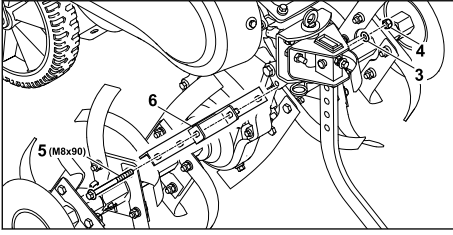

- ▶ Vidaları (5) tutuculara (6) yerleştirin.
- ▶ Rondelayı (3) vidaya (5) yerleştirin.
- ▶ Somunu (4) yerleştirin ve sıkın.

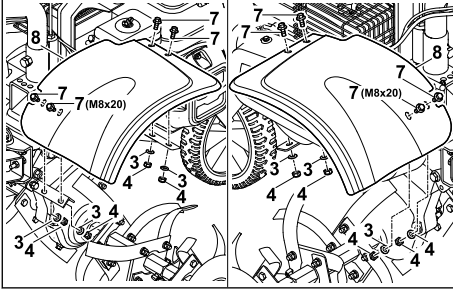

- ▶ Vidaları (7) koruyucu sacı (8) takın.
- ▶ Rondelaları (3) vidalara (7) takın.
- ▶ Somunları (4) yerleştirin ve sıkın.

6.6.2 Kapakların takılması

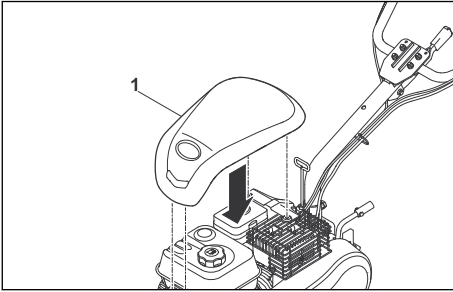

- ▶ Kapağı (1) takın.

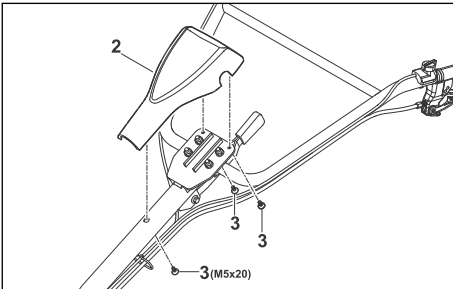

- ▶ Kapağı (2) gidona takın.

- ▶ Vidaları (3) takın.

6.7 Gaz kolunun takılması

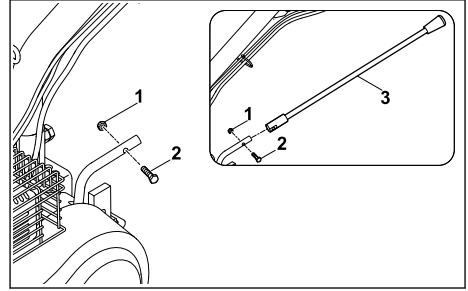

- ▶ Somunları (1) sökün ve vidayı (2) dışarı çıkarın.
- ▶ Vites kolunu (3) delikler aynı hizaya gelecek şekilde yuvaya itin.
- ▶ Vidayı (2) takın.
- ▶ Somunu (1) yerleştirin ve sıkın.

6.8 Şanzıman yağının doldurulması

Şanzıman yağı yağlar ve motorlu çapa makinesinin şanzımanını soğutur.

ÖNERİ

- Teslimat durumunda şanzıman yağı doldurulmamaktadır. Motorun, şanzıman yağı olmadan veya çok az motor yağı ile çalıştırılması motorlu çapa makinesine zarar verebilir.
 - ▶ Çalıştırma işletiminden önce şanzıman yağı seviyesini kontrol edin ve gerekirse şanzıman yağınızı ikmal edin.

- ▶ Motoru durdurun.
- ▶ Motorlu çapa makinesini düz bir yüzeye getirin.
- ▶ Şanzıman yağı kapağının etrafındaki alanı ıslak bir bezle temizleyin.

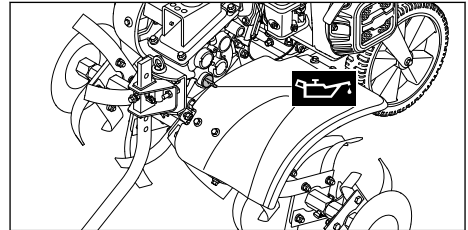

- ▶ Şanzıman yağı kapağını, şanzıman yağı kapağı çıkarılabilene kadar saat yönünün tersi yönde döndürün.
- ▶ Şanzıman yağı kapağını çıkarın.

- ▶ 1,25 l şanzıman yağını SAE10W30, şanzıman yağı çalkalanarak dışarı taşmayacak şekilde doldurun.
- ▶ Şanzıman yağı kapağını doldurma ağzına takın.
- ▶ Şanzıman yağı kapağını saat yönünde döndürün ve elle sıkın.
Doldurma kanalı kapatılmıştır.

6.9 Motor yağının doldurulması

Motor yağı yağlar ve motoru soğutur.

Motor yağının özellikleri ve doldurma miktarı motorun kullanım kılavuzunda belirtilmiştir.

ÖNERİ

- Teslimat durumunda motor yağı doldurulmamaktadır. Motorun, motor yağı olmadan veya çok az motor yağı ile çalıştırılması motorlu çapa makinesine zarar verebilir.
 - ▶ Çalıştırma işletiminden önce motor yağı seviyesini kontrol edin ve gerekirse motor yağının ikmal edin.
- ▶ Motor yağının bu kullanım kılavuzunda veya motorun kullanım kılavuzunda tarif edildiği şekilde doldurun.

6.10 Yağ banyosu hava filtresinin doldurulması

Yağ banyosu hava filtresi, motor tarafından emilen havayı filtreler.

ÖNERİ

- Teslimat durumunda motor yağı yağ banyosu hava filtresine doldurulmamaktadır. Motorun, yağ banyosu hava filtresinde motor yağı olmadan veya çok az motor yağı ile çalıştırılması motorlu çapa makinesine zarar verebilir.
 - ▶ Çalıştırma işletiminden önce yağ banyosu hava filtresindeki motor yağı seviyesini kontrol edin ve gerekirse motor yağının ikmal edin.

Motor yağının özellikleri ve doldurma miktarı motorun kullanım kılavuzunda belirtilmiştir.

7 Motorlu çapa makinesinin yakıt ikmali

7.1 Motorlu çapa makinesinin yakıt ikmali

ÖNERİ

- Motorlu çapa makinesi doğru yakıtla doldurulmamışsa motorlu çapa makinesi hasarlanabilir.
 - ▶ Motor kullanım kılavuzundaki talimatlara dikkat edin.
- ▶ Motoru durdurun.
- ▶ Motorlu çapa makinesini düz bir yüzeye getirin.
- ▶ Kapağı açın.
- ▶ Yakıt deposu kapağının etrafındaki alanı ıslak bir bezle temizleyin.

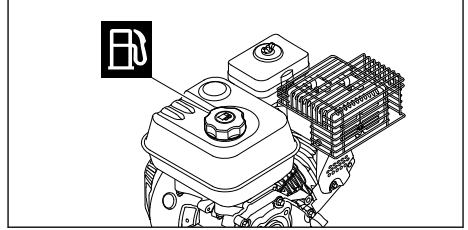

- ▶ Yakıt deposu kapağını yakıt deposu kapağı çıkarılabilene kadar saat yönünün tersi yönde döndürün.
- ▶ Yakıt deposu kapağını çıkarın.
- ▶ Yakıtı, yakıt çalkalanmayacak ve yakıt deposunun kenarına kadar en az 15 mm boş kalacak şekilde doldurun.
- ▶ Yakıt deposu kapağını yakıt deposuna koyun.
- ▶ Yakıt deposu kapağını saat yönünde döndürün ve elle sıkın.
Yakıt deposu kapatılmıştır.

8 Kullanıcı için motorlu çapa makinesinin ayarlanması

8.1 Gidon yüksekliğinin ayarlanması

Gidonun yüksekliği 5 farklı kademede ayarlanabilir.

- ▶ Motoru durdurun.
- ▶ Motorlu çapa makinesini düz bir yüzeye getirin.

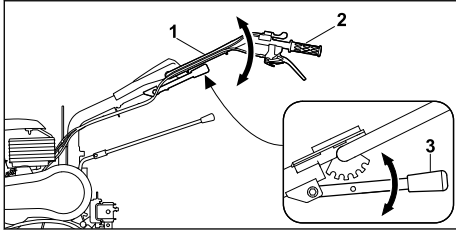

- Bir elinizle gidonu (1) tutamakta (2) sabit tutun.
 - Diğer elinizle kolu (3) aşağı bastırın ve tutun.
 - Gidonu (1) istenilen pozisyona getirin.
 - Kolu (3) bırakın.
- Gidon yerine geçmiştir.

8.2 Gidonun yatay ayarlanması

Gidon yatay olarak 3 kademe ayarlanmalıdır.

- Motoru durdurun.
- Motorlu çapa makinesini düz bir yüzeye getirin.

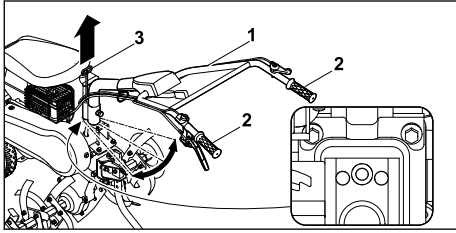

- Bir elinizle gidonu (1) her iki tutamaktan (2) sabit tutun.
 - Kolu (3) diğer elinizle yukarı doğru çekin.
 - Gidonu (1) istenilen pozisyona getirin.
 - Kolu (3) bırakın.
- Gidon yerine geçmiştir.

9 Motorlu çapa makinesinin çalıştırılması ve durdurulması

9.1 Motorun çalıştırılması ve durdurulması

9.1.1 Motorun çalıştırılması

- Motorlu çapa makinesini düz bir yüzeye getirin.
- Rölanti ayarlayın.

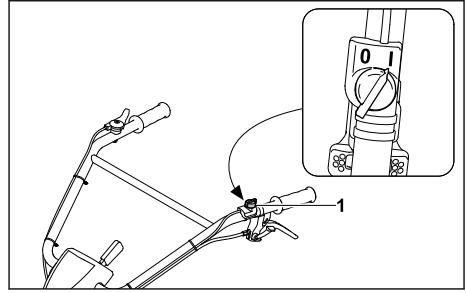

- Ana şalteri (1) I pozisyonuna getirin.

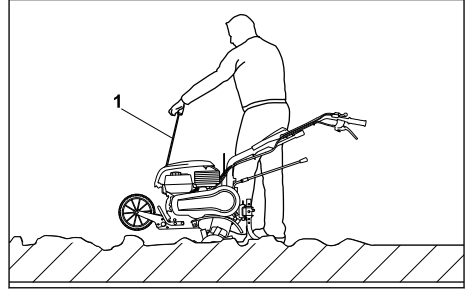

- Düzeltme kulbunu (1) direnç hissedilene kadar yavaşça dışarı çekin.
- Motor çalışana kadar düzeltme kulbunu (1) hızla çekip geri itin.
- Motor çalışmazsa: Motorun kullanım kılavuzunu dikkate alın.

9.1.2 Motorun durdurulması

- Motorlu çapa makinesini düz bir yüzeye getirin.
 - Tekerlek tahrikini kapatın.
- Tahrik ayrılır ve çıkış mili artık dönmez.

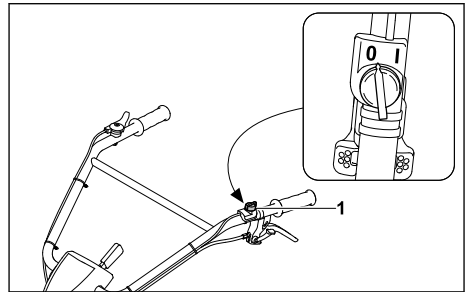

- Ana şalteri (1) 0 pozisyonuna getirin.
- Motor kapanır.

9.2 Vitesi ayarlama

4 vites ayarlanabilir.

0 = Rölanti

- Rölanti motorun çalıştırılması ya da motorlu çapa makinesinin motor çalışırken bekletilmesi için kullanılır.
- 1= Yavaş ileri vites
- Yavaş ileri vites sert yerlerin gevşetilmesi ya da saban izi oluşturmak için seçilir.
- 2= Hızlı ileri vites
- Hızlı ileri vites gevşek yerlerde yer katkılarının işlenmesi ya da gevşek yerlerin işlenmesi için seçilir.
- R = Geri vites
- Geri vites çapa bıçak setlerinin serbest bırakılması ya da motorlu çapa makinesinin konumlandırılması için kullanılır.

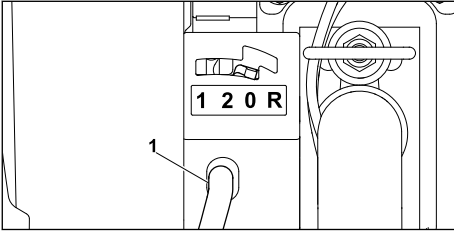

- ▶ Vites kolunu (1) istenilen pozisyona getirin.

9.3 Devir sayısını ayarlama:

- Gaz kolu ile motorun devir sayısı ayarlanabilir.
- ▶ Motoru çalıştırın.

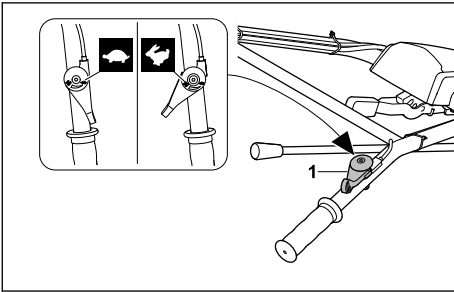

- ▶ Devir sayısını gaz koluyla (1) ayarlayın.

9.4 Tekerlek tahrikini açma ve kapatma

9.4.1 Tekerlek tahrikini açma

Kavrama kolu motor çalışırken çıkış miline bağlanır veya ayrılır.

Kavrama kolu çapa bıçak setleri ya da hareket tekerleri takılmış halde olan ve 1. ve 2. ve R vites ayarlanmış motorlu çapa makinesi ileri doğru hareket eder.

- ▶ Motoru çalıştırın.

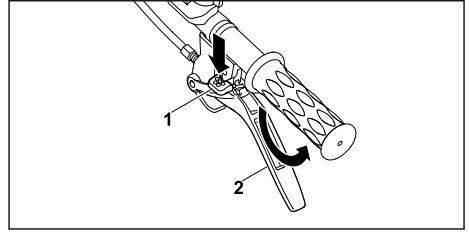

- ▶ Kilide (1) sonuna kadar basın ve basılı tutun.
- ▶ Kavrama koluna (2) hızla sonuna kadar basın ve basılı tutun.
- ▶ Kilidi (1) bırakın.
- Tahrik takılır ve çıkış mili döner.

9.4.2 Tekerlek tahrikini kapatılması

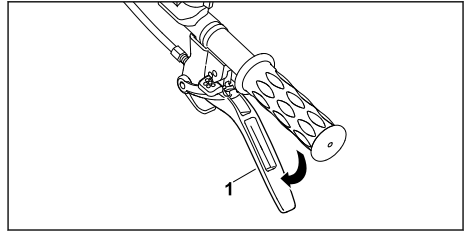

- ▶ Kavrama kolunu (1) bırakın.
- Tahrik ayrılır ve çıkış mili dönmez.

10 Motorlu çapa makinesinin kontrol edilmesi

10.1 Sabitleme elemanlarının kontrolü

Kilitleme

- ▶ Motoru durdurun.
- ▶ Kavrama koluna, kilide basmadan basmaya çalışın.
- ▶ Kavrama kolu bastırılmıyorsa: Motorlu çapa makinesini kullanmayın ve STIHL yetkili bayisine başvurun.
- Kilit arızalıdır.
- ▶ Kilide bastırın ve bu şekilde tutun.
- ▶ Kavrama kolunu bastırın.
- ▶ Kavrama kolu tekerlek tahrikini serbest bırakın.
- ▶ Kavrama kolu veya kilit zor hareket ediyorsa veya başlangıç pozisyonuna geri sıçramıyorsa: Motorlu çapa makinesini kullanmayın ve STIHL yetkili bayisine başvurun.
- Kavrama kolu veya kilit arızalıdır.

Kavrama kolu

- ▶ Motoru çalıştırın.
- ▶ 1., 2. veya R vitesi ayarlayın.

- ▶ Tekerlek tahrikini açın.
Tahrik takılı ve çıkış mili döner.
- ▶ Tekerlek tahriği açılmıyorsa:
 - ▶ Motorlu çapa makinesini kullanmayın ve STIHL yetkili bayisine başvurun.
Kavrama kolu arızalı.

Ana şalter

- ▶ Motoru çalıştırın.
- ▶ Ana şalteri 0 pozisyonuna getirin.
Motor kapanır.
- ▶ Motor kapanmazsa:
 - ▶ Motorlu çapa makinesini kullanmayın ve STIHL yetkili bayisine başvurun.
Ana şalter arızalı.

Gaz kolu

- ▶ Motoru çalıştırın.
- ▶ Gaz kolunu kaydırın.
Motor devir sayısı değişir.
- ▶ Motor devir sayısı değişmezse:
 - ▶ Motorlu çapa makinesini kullanmayın ve STIHL yetkili bayisine başvurun.
Gaz kolu arızalı.

Gaz kolu

- ▶ Vitesi 0, 1, 2 ve R olarak ayarlayın.
- ▶ Viteslerden biri ayarlanamıyorsa:
 - ▶ Motorlu çapa makinesini kullanmayın ve STIHL yetkili bayisine başvurun.
Vites kolu arızalı.

11 Motorlu çapa makinesi ile çalışma

11.1 Yürüyen aksamı çalışma konumuna getirme

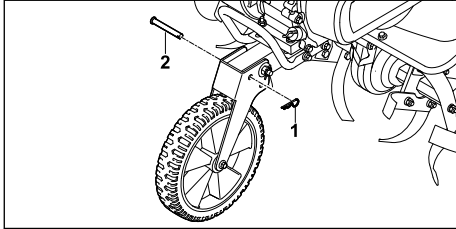

- ▶ Çatal pimi (1) çekin ve pimi (2) çıkarın.

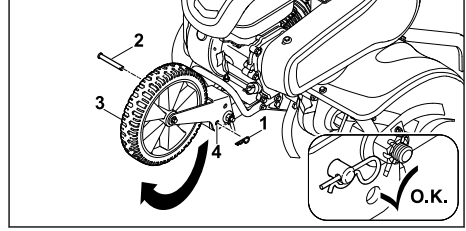

- ▶ Yürüyen aksamı (3), delikler (4) aynı hizaya gelecek şekilde yukarı katlayın.
- ▶ Pimleri (2) deliklere (4) yerleştirin.
- ▶ Çatal pimi (1) deliklerden pimlere (2) bastırın.
Pimler (2) emniyete alınmıştır ve yürüyen aksam (3) çalışma konumundadır.

11.2 Motorlu çapa makinesinin tutulması ve yönlendirilmesi

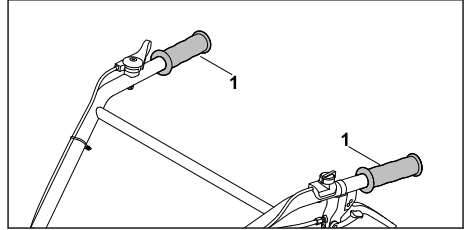

- ▶ Motorlu çapa makinesini tutamalarda (1) her iki elinizle baş parmağınızın tutamakları saracak şekilde sıkıca tutun.

11.3 Sert yerleri gevşetin veya yer katkılarını gevşek yerde çalışın

- ▶ Yürüyen aksamı çalışma konumuna getirin.
- ▶ Motoru çalıştırın.

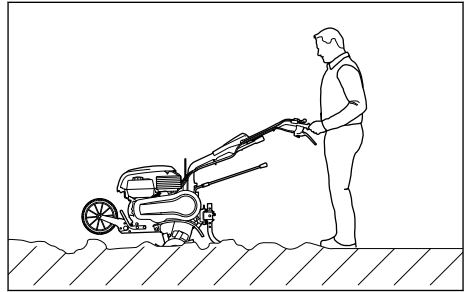

- ▶ Motorlu çapa makinesini ileri doğru yönlendirin ve doğrama çıkıntısıyla çalışma hızını ve çalışma derinliğini ayarlayın.
- ▶ Yavaş ve kontrollü bir şekilde ileri gidin.

- ▶ Çapa bıçak seti bloke olmuşsa:
 - ▶ Vitesi R olarak ayarlayın.
 - ▶ Motorlu çapa makinesini, çapa bıçak seti serbest kalana kadar yavaşça geriye yönlendirin.
 - ▶ Gidonu ayarlayın.
 - ▶ Yavaş ve kontrollü bir şekilde ileri gidin.

11.4 Gevşek zeminleri işleme

- ▶ Yürüyen aksamı çalışma konumuna getirin.
- ▶ Motoru çalıştırın.

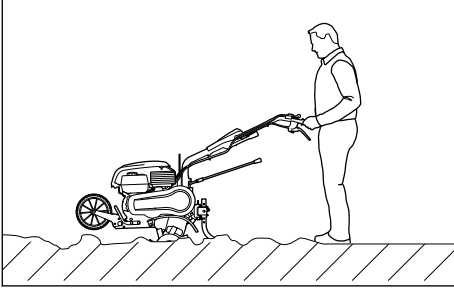

- ▶ Motorlu çapa makinesini ileri doğru yönlendirin ve doğrama çıkıntısıyla çalışma hızını ve çalışma derinliğini ayarlayın.
- ▶ Yavaş ve kontrollü bir şekilde ileri gidin.

11.5 Saban izi oluşturma

- ▶ Yürüyen aksamı çalışma konumuna getirin.
- ▶ Motoru çalıştırın.

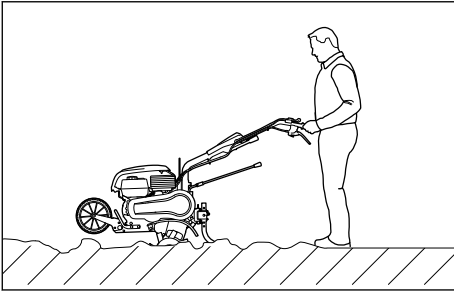

- ▶ Motorlu çapa makinesini ileri doğru yönlendirin ve doğrama çıkıntısıyla çalışma hızını ve çalışma derinliğini ayarlayın.
- ▶ Yavaş ve kontrollü bir şekilde ileri gidin.

12 Çalışma sonrasında

12.1 Çalıştıktan sonra

- ▶ Motoru durdurun.
- ▶ Motorlu çapa makinesinin soğumasını bekleyin.
- ▶ Motorlu çapa makinesi ıslaksa: Motorlu çapa makinesinin kurumasını bekleyin.

- ▶ Motorlu çapa makinesini temizleyin.
- ▶ Çapa bıçak setini temizleyin.

13 Nakliyat

13.1 Motorlu çapa makinesinin taşınması

- ▶ Motorun durdurulması

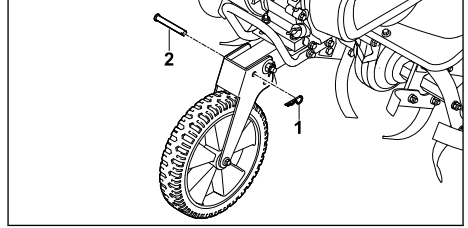

- ▶ Çatal pimi (1) çekin ve pimi (2) çıkarın.

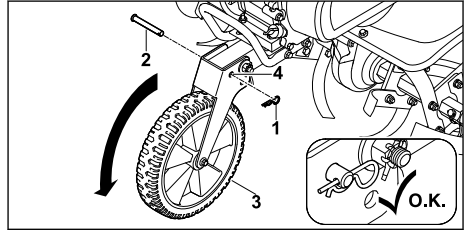

- ▶ Yürüyen aksamı (3), delikler (4) aynı hizaya gelecek şekilde aşağı katlayın.
- ▶ Pimleri (2) deliklere (4) yerleştirin.
- ▶ Çatal pimi (1) deliklerden pimlere (2) bastırın. Pimler (2) emniyete alınmıştır ve yürüyen aksam (3) taşıma konumundadır.
- ▶ Motorlu çapa makinesi yürüyen aksamla taşınmalı ise:
 - ▶ Yürüyen aksamı taşıma konumuna getirin.
 - ▶ Motorlu çapa makinesini her iki tutamağından sıkıca tutun ve motorlu çapa makinesi yürüyen aksamda duruncaya kadar arkaya yatırın.
 - ▶ Motorlu çapa makinesini yavaşça itin ya da çekin.
- ▶ Motorlu çapa makinesi hareket tekerleriyle taşınmalı ise:
 - ▶ Yürüyen aksamı çalışma konumuna getirin.
 - ▶ Hareket tekerlerini takın.
 - ▶ Motoru çalıştırın.
 - ▶ Gidonu ayarlayın.
 - ▶ Tekerlek tahrikini açma
 - ▶ Motorlu çapa makinesini iki elle tutamaklarından sıkıca tutun ve yönlendirin.

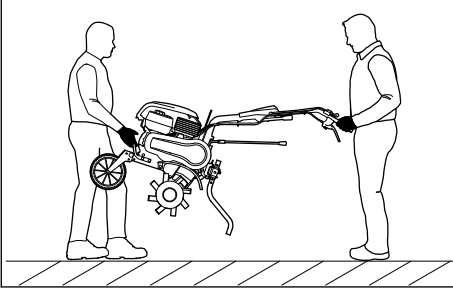

- ▶ Sadece motorlu çapa makinesi taşınacaktır:
 - ▶ Motorlu çapa makinesi bir kişi tarafından her iki elle tutamaktan sıkıca tutulmalı ve diğer kişi tarafından her iki elle tutamalarda sabit tutulmalıdır.
 - ▶ Motorlu çapa makinesini iki kişi kaldırırsınız ve taşıyın.
 - ▶ Malzemesi dayanıklı olan iş eldivenleri kullanın.
- ▶ Motorlu çapa makinesi bir araçta taşınmalı ise:
 - ▶ Motorlu çapa makinesini, motorlu çapa makinesi devrilemeyecek ve hareket edemeyecek şekilde emniyete alın.

14 Saklama

14.1 Motorlu çapa makinesinin muhafazası

- ▶ Motoru durdurun.
- ▶ Motorlu çapa makinesini, aşağıdaki koşullar sağlanacak şekilde depolayın:
 - Motorlu çapa makinesi düz bir yüzeyde yürüyen aksamda, çapa bıçak setlerinde ve doğrama çıkıntılarında durur.
 - Motorlu çapa makinesini çocukların ulaşamayacağı yerlerde saklayın.
 - Motorlu çapa makinesini temiz ve kuru muhafaza edin.
- ▶ Motorlu çapa makinesi 3 aydan uzun süre kullanılmayacaktır:
 - ▶ Çapa bıçak setlerini sökün.
 - ▶ Yakıt deposu kapağını açın.
 - ▶ Yakıt deposunu boşaltın.
 - ▶ Yakıt deposu kapağını kapatın.
 - ▶ Yakıt deposunun STIHL yetkili bayisi tarafından temizlenmesini sağlayın.
 - ▶ Motoru çalıştırın ve motoru, motor kapanana kadar rölantide çalıştırın.

15 Temizleme

15.1 Motorlu çapa makinesinin temizlenmesi

- ▶ Motoru durdurun.

- ▶ Motorlu çapa makinesinin soğumasını bekleyin.
- ▶ Motorlu çapa makinesini nemli bir bezle ya da STIHL reçine çözücü ile temizleyin.
- ▶ Havalandırma yarıklarını fırça ile temizleyin.
- ▶ Çıkış miline STIHL Multispray sıkın.

15.2 Çapa bıçak setinin temizlenmesi

- ▶ Motoru durdurun.
- ▶ Motorlu çapa makinesinin soğumasını bekleyin.
- ▶ Gidonu en düşük kademeye ayarlayın.

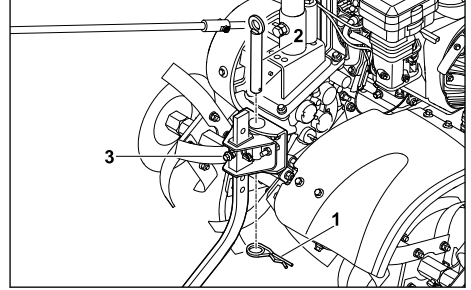

- ▶ Çatal pimi (1) çekin ve pimi (2) çıkarın.
- ▶ Doğrama çıkıntısını adaptörle (3) sökün.

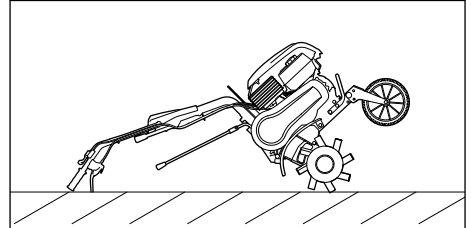

- ▶ Motorlu çapa makinesini gidonda arkaya yatırın.

16 Bakım

16.1 Bakım aralığı

Bakım aralıkları çevre koşullarına ve çalışma koşullarına bağlıdır. STIHL aşağıdaki bakım aralıklarını önerir:

Motor

- ▶ Motorun bakımını, motorun kullanım kılavuzunda tarif edildiği şekilde yapın.

Her kullanımdan önce:

- ▶ Şanzıman yağı seviyesini kontrol edin.
- ▶ Hareket tekerleklerinin lastik basıncını kontrol edin.
Doğru lastik basıncı: 2 bar

İlk aydan veya 20 çalışma saatinden sonra:

- Şanzıman yağını değiştirin.

Her 6 ayda bir veya 100 çalışma saatinden sonra:

- Şanzıman yağını değiştirin.

16.2 Şanzımanın yağlanması

- Motoru durdurun.
- Motorlu çapa makinesini düz bir yüzeye getirin.
- Yürüyen aksamı taşıma konumuna getirin.
- Doğrama çıkıntısını en üst kademeye ayarlayın.

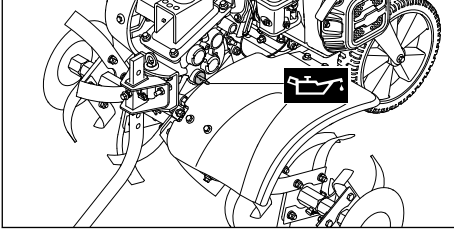

- Şanzıman yağı kapağını, şanzıman yağı kapağı çıkarılabilene kadar saat yönünün tersi yönde döndürün.
- Şanzıman yağı kapağını çıkarın.
- Şanzıman yağını doldurun.
- Şanzıman yağı kapağını doldurma ağzına takın.
- Şanzıman yağı kapağını saat yönünde döndürün ve elle sıkın. Doldurma kanalı kapatılmıştır.

16.3 Şanzıman yağı seviyesini kontrol edin.

- Motoru durdurun.
- Motorlu çapa makinesini düz bir yüzeye getirin.
- Yürüyen aksamı taşıma konumuna getirin.
- Doğrama çıkıntısını en üst kademeye ayarlayın.

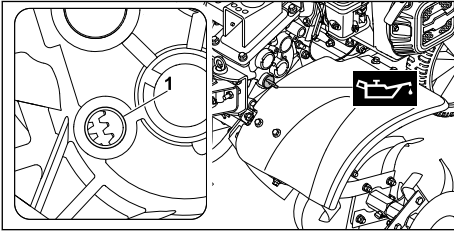

- Şanzıman yağı kapağını, şanzıman yağı kapağı çıkarılabilene kadar saat yönünün tersi yönde döndürün.
- Şanzıman yağı kapağını çıkarın.
- Doldurma ağzında (1) şanzıman yağı görünmüyorsa:
 - Şanzımanı yağlayın.
- Doldurma ağzında (1) şanzıman yağı görünmüyorsa:
 - Şanzımanda yeteri kadar şanzıman yağı vardır.
- Şanzıman yağı kapağını doldurma ağzına takın.
- Şanzıman yağı kapağını saat yönünde döndürün ve elle sıkın. Doldurma kanalı kapatılmıştır.

16.4 Motor yağının değiştirilmesi

- Motoru durdurun.
- Motorlu çapa makinesini düz bir yüzeye getirin.
- Yürüyen aksamı taşıma konumuna getirin.
- Doğrama çıkıntısını en üst kademeye ayarlayın.

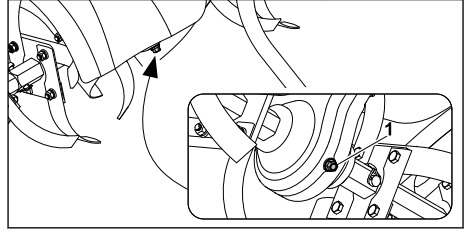

- Kapama civatasını (1) döndürerek çıkarın.
- Şanzıman yağını uygun bir kaba boşaltın.
- Kapama civatasını (1) döndürerek takın ve sıkın.
- Şanzıman yağını doldurun.

17 Onarım**17.1 Motorlu çapa makinesinin ve çapa bıçak setinin onarılması**

Kullanıcı motorlu çapa makinesini ve çapa bıçak setlerini kendileri tamir edemez.

- Motorlu çapa makinesi ya da çapak bıçak setleri hasarlıysa: Motorlu çapa makinesi veya çapa bıçak setlerini kullanmayın ve STIHL yetkili bayisine başvurun.

18 Arızaların tamiri

18.1 Motorlu çapa makinesinin arızalarının giderilmesi

Arıza	Neden	Giderilmesi
Motor çalıştırılmaz.	Yakıt deposunda yeteri kadar yakıt yok.	► Motorlu çapa makinesinin yakıt ikmalini yapın.
	Ana şalter 0 pozisyonundadır.	► Ana şaltare basın.
	Depodaki yakıt kötü, kirli veya eski	► Güvenilir bir marka yeni yakıt (kurşunsuz benzin) kullanın; ► Karbüratörü temizleyin. ► Yakıt deposunu temizleme.
	Buji soketi bujiden çekilmiş veya buji kablosu sokete kötü tespitlenmiş.	► Buji soketini takın. ► Buji kablosu ile soket arasındaki bağlantıyı kontrol edin.
	Buji paslanmış, hasarlı veya elektrot mesafesi yanlış.	► Bujiyi temizleyin veya değiştirin. ► Elektrot mesafesini ayarlayın.
	Yağ banyosu hava filtresi kirlenmiş.	► Yağ banyosu hava filtresini temizleyin veya değiştirin.
	Motor boğulmuş.	► Bujiyi sökün ve kurulaşın, ana şalteri 0 konumuna ayarlayın ve buji sökölüyken çekme ipini birkaç kez sonuna kadar çekin.
Karbüratör donmuş.	► Motorlu çapa makinesinin +10 °C'ye ısınmasını bekleyin.	
Motor çalışırken zorlanıyor veya motor gücü düşüyor.	Yakıt deposunda ve karbüratörde su var veya karbüratör tıkanmış	► Yakıt deposunu boşaltın, yakıt borusunu ve karbüratörü temizleyin.
	Yakıt deposu kirlenmiş.	► Yakıt deposunu temizleyiniz.
	Yağ banyosu hava filtresi kirlenmiş.	► Yağ banyosu hava filtresini temizleyin veya değiştirin.
	Buji paslanmış.	► Bujiyi temizleyin veya değiştirin.
	Yanlış yakıt kullanıldı.	► Yakıtı kontrol ediniz.
Motor aşırı ısınıyor.	Soğutma kanatçığı kirlenmiş.	► Soğutma kanatçığını temizleyiniz.
	Motordaki yağın seviyesi çok düşük.	► Motor yağı doldurun.
	Motor yüzeyi toprakla kaplı.	► Motordan toprağı temizleyin.
	Motor devir sayısı yüksek.	► Devir sayısını azaltın.
Motor sesli çalışır.	Yağ banyosu hava filtresi kirlenmiş.	► Yağ banyosu hava filtresini temizleyin veya değiştirin.
	Yanlış yakıt kullanıldı.	► Yakıtı kontrol ediniz.
	Yakıt deposunda yeteri kadar yakıt yok.	► Yakıt ekleyin.
Kuvvetli duman oluşumu	Motordaki yağın seviyesi çok yüksek.	► Motor yağını boşaltın.
	Yağ banyosu hava filtresi kirlenmiş	► Yağ banyosu hava filtresini temizleyin veya değiştirin.

Arıza	Neden	Giderilmesi
	Cihazın eğimi 15 °den yüksek.	► Cihazı yatay çalışma pozisyonuna getirin.
Çalışma esnasında güçlü titreşimler oluşur.	Motor tespiti gevşemiştir.	► Motor tespit vidalarını sıkın.
Çalışma performansı düşmüştür.	Çapa bıçak setleri yanlış monte edilmiştir.	► Çapa bıçak setini düzgün monte edin.
	Çapa bıçak setleri kapatılmıştır.	► Çapa bıçak setini değiştirin.
	Doğrama çıkıntısı yanlış ayarlanmıştır.	► Doğrama çıkıntısını ayarlayın.
	Doğrama çıkıntısı yanlış ayarlanmıştır.	► Doğrama çıkıntısını ayarlayın.
	Tahrik kayışı aşınmıştır.	► STIHL yetkili bayiye başvurun.
Şanzıman gürültüsü yüksek.	Şanzımandaki yağ seviyesi yanlış.	► Şanzımandaki yağ seviyesini kontrol edin.
	Şanzımanda bileşenler kapatılmıştır.	► STIHL yetkili bayiye başvurun.
Çıkış mili kavrama kolu çekiliyken tahrik mili dönmüyor	Çekme teli arızalı.	► Çekme telini kontrol edin veya değiştirin.
	Tahrik kayışı aşınmıştır.	► STIHL yetkili bayiye başvurun.
Şanzımandan veya motordan yağ sızıyor.	Şanzımanda ya da motorda bileşenler kapatılmıştır.	► STIHL yetkili bayiye başvurun.

19 Teknik bilgiler

19.1 Motorlu çapa makinesi STIHL MH 610

- Silindir hacmi: 212 cm³
- Güç: 4,4 kW (6,1 PS), 3600 1/dakikada
- Birinci viteste çıkış milinin devir sayısı: 80 dev/dak
- İkinci viteste çıkış milinin devir sayısı: 110 dev/dak
- Geri viteste çıkış milinin devir sayısı: 60 dev/dak
- Ağırlık: 61 kg
- Yakıt deposunun maksimum hacmi: 3600 cm³ (3,6 l)
- Çapa bıçak setlerinin çapı: 31 cm
- Maksimum çalışma genişliği: 79 cm

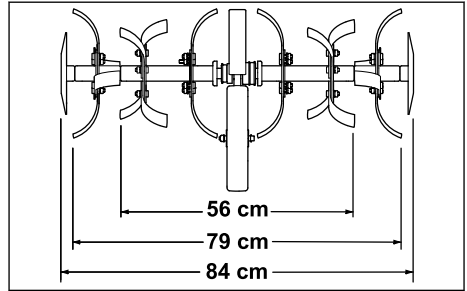

19.2 Gürültü değerleri ve titreşim değerleri

Gürültü seviyesi için K değeri 3 dB(A). Gürültü seviyesi için K değeri 3 dB(A). Titreşim değerleri için K değeri 3 m/s².

- Gürültü seviyesi L_{pA}, 2006/42/EC uyarınca ölçülmüştür: 86 dB(A)
- Gürültü seviyesi L_{WA}, 2000/14/EC uyarınca ölçülmüştür: 101 dB(A)
- Titreşim değeri a_{HV}, EN 12096 uyarınca ölçülmüştür, gidon: 6,90 m/s²

2002/44/EC titreşimler işveren direktifinin sağlanması için bilgiler www.stihl.com/vib adresinde belirtilmiştir.

19.3 REACH

REACH, kimyasal maddelerin sicile kaydı, değerlendirilmesi ve lisansı ile ilgili EG yönetmeliğidir.

REACH yönetmeliğinin yerine getirilmesini açıklayan bilgiler www.stihl.com/reach sayfalarında açıklanmıştır.

20 Yedek parçalar ve aksesuar

20.1 Yedek parçalar ve aksesuar

STIHL Bu semboller orijinal STIHL yedek parça ve orijinal STIHL aksesuarı işaretler.

STIHL, orijinal STIHL yedek parça ve orijinal STIHL aksesuar kullanılması tavsiye eder.

STIHL firması, pazarın sürekli gözlemlenmesine rağmen farklı üreticiler tarafından imal edilen yedek parça ve aksesuarları güvenilirlik, iş güvenliği ve uygunluk kriterleri açısından değerlendiremez ve bu nedenle STIHL firması bu parçaların kullanımını garanti edemez.

Orijinal STIHL yedek parça ve orijinal STIHL aksesuarları STIHL bayisinden temin edilebilir.

21 Bertaraf etme

21.1 Motorlu çapa makinesini imha etme

İmhaya yönelik bilgiler yerel yönetim veya STIHL yetkili bayisinden temin edilebilir.

Usulüne aykırı imha sağlığa ve çevreye zarar verir.

- ▶ Ambalaj dahil STIHL ürünlerini yerel yetkimsizliklere göre tekrar değerlendirilmesi için uygun toplama yerine gönderin.
- ▶ Ev çöpü olarak imha etmeyin.

22 AB Uygunluk Deklarasyonu

22.1 Motorlu çapa makinesi STIHL MH 610.0

STIHL Tirol GmbH
Hans Peter Stihl-Straße 5
6336 Langkampfen

Avusturya

tek sorumluluğuna sahibiz

- Yapı türü: Benzinle çalışan motorlu çapa makinesi
- Fabrika markası: STIHL
- Tip: MH 610.0
- Seri numarası: 6250

2014/30/EU, 2006/42/EC, 2011/65/EU sayılı direktiflerin ilgili hükümlerine uygundur ve aşağıdaki normların üretim tarihinde geçerli olan versiyonlarına uygun olarak geliştirilmiş ve üretilmiştir: EN 709, EN ISO 14982, EN ISO 3744, ISO 11094.

Katılımcı yerin adı ve adresi:

TÜV SÜD Product Service GmbH
Ridlerstraße 65

D-80339 Münih

Ölçülen ve garanti edilen gürültü seviyesinin elde edilmesi için 2006/42/EC direktifi uyarınca hareket edilmiştir.

- Ölçülen gürültü seviyesi: 98,3 dB(A)
- Garanti edilen gürültü seviyesi: 101 dB(A)

Teknik dokümanlar STIHL Tirol GmbH firmasının ürün lisansında muhafaza edilir.

Üretim yılı ve makine numarası motorlu çapa makinesinde yer almaktadır.

Langkampfen, 02.01.2020

STIHL Tirol GmbH



vekaleten.

Matthias Fleischer, Araştırma ve Geliştirme Departmanı Müdürü



vekaleten.

Sven Zimmermann, Kalite Başkanı

23 Adresler

23.1 STIHL İdari Merkezi

ANDREAS STIHL AG & Co. KG
Postfach 1771
D-71307 Waiblingen

23.2 STIHL Satış Şirketleri

ALMANYA

STIHL Vertriebszentrale AG & Co. KG
Robert-Bosch-Straße 13
64807 Dieburg

Telefon: +49 6071 3055358

AVUSTURYA

STIHL Ges.m.b.H.
Fachmarktstraße 7
2334 Vösendorf
Telefon: +43 1 86596370

İSVİÇRE

STIHL Vertriebs AG
Isenrietstraße 4
8617 Mönchaltorf
Telefon: +41 44 9493030

ÇEK CUMHURİYETİ

Andreas STIHL, spol. s r.o.
Chrlická 753
664 42 Modřice

23.3 STIHL Importeure

BOSNA HERSEK

UNIKOMERC d. o. o.
Bišće polje bb
88000 Mostar
Telefon: +387 36 352560
Faks: +387 36 350536

HİRVATİSTAN

UNIKOMERC - UVOZ d.o.o.
Sjedište:
Amruševa 10, 10000 Zagreb
Prodaja:
Ulica Kneza Ljudevita Posavskog 56, 10410
Velika Gorica
Telefon: +385 1 6370010
Faks: +385 1 6221569

TÜRKİYE

SADAL TARIM MAKİNELERİ DIŞ TİCARET A.Ş.
Hürriyet Mahallesi Manas Caddesi No.1
35473 Menderes, İzmir
Telefon: +90 232 210 32 32
Faks: +90 232 210 32 33

24 Motorlu çapa makinesi için güvenlik tekniği ile ilgili uyarılar

24.1 Kılavuz

Bu bölüm EN 709:1997 + A4:2009 normu, benzinle çalışan motorlu çapa makineleri için önceden tanımlanmış, genel güvenlik uyarılarını gösterir.



İKAZ

- **Güvenlik uyarılarını, talimatları, resimleri ve bu motorlu çapa makinesinin donatıldığı teknik bilgileri okuyun.** Aşağıdaki talimatlara uyulma sırasında ihmaller elektrik çarpmasına, yangınlara ve/veya ağır yaralanmalara neden olabilir. **Güvenlik uyarılarını ve talimatları gelecekte de kullanılması için saklayın.**

24.2 Genel bilgiler

- a) İşletim kılavuzunu dikkatli bir şekilde okuyun. Ayar parçaları ve doğru cihaz kullanımı hakkında bilgi edinin;
- b) Çocukların veya işletim talimatlarını bilmeyen diğer kişilerin makineyi kullanmasına kesinlikle izin vermeyin. Asgari kullanıcı yaşı yerel düzenlemelerle belirlenmiş olabilir;
- c) yakınınızda insanlar, özellikle çocuklar, veya ev hayvanları varken çalışmayın;
- d) Diğer kişilerin veya bu kişilere ait nesnelere zarar görmesine yol açan kazalarda tüm sorumluluğun işletim personeli veya kullanıcıya ait olduğunu unutmayın.

24.3 Hazırlayıcı önlemler

- a) Çalışma esnasında daima sağlam ayakkabılar ve uzun pantolonlar giyilmelidir. Cihazı çalıştırırken yalınayak veya hafif sandaletlerle giymeyin;
- b) cihazın kullanılacağı araziye tamamen kontrol edin ve makinenin havalandırabileceği diğer tüm cisimleri uzaklaştırın.
- c) UYARI - Benzin yüksek derecede yanıcıdır:
 - Yakıtı daima bunun için öngörülen kaplarda saklayın;
 - sadece açık alanda benzin doldurun ve dolum esnasında sigara içmeyin;
 - Benzin, motor çalıştırılmadan önce doldurulmalıdır. Motor çalışırken veya motor sıcakken depo kapağını asla açmayın veya benzin doldurmayın;
 - benzinin taşması durumunda, motoru çalıştırmayı denemeyin. Bunun yerine cihazı benzin bulaşmış olan alandan uzaklaştırın. Benzin buharları dağılına kadar herhangi bir çalıştırma denemesi yapılmamalıdır;
 - güvenlik nedeniyle benzin deposu ve depo kapağı (düzenli olarak) değiştirilmelidir;
- d) hasarlı egzoz kutuları değiştirin;
- e) her kullanımdan önce takımların aşınmış veya hasarlı olup olmadığını gözle kontrol

edin. Balans bozukluğunu önlemek için aşınmış ya da hasarlı parçalar ve sabitleme pimleri sadece kısmen değiştirilebilir.

24.4 Kullanım

- a) Motoru, içerisinde karbon monoksit birikebilecek olan kapalı alanlarda çalışır durumda bırakmayın;
- b) çimleri sadece gün ışığında veya aydınlatma iyi durumdaysa biçin;
- c) eğimli arazide cihazın güvenli bir şekilde durmasına dikkat edin:
- d) cihazı yavaşça sürün;
- e) tekerli makinelerde: eğimli arazide yatay yönde çalışın, asla dikey yönde çalışmayın;
- f) eğimli arazide sürüş yönünüzü değiştirirken özel dikkat gösterin;
- g) aşırı dik yokuşlarda çim biçmeyin;
- h) makineyi çevirirken veya kendinize çekerken özellikle dikkatli olun;
- i) motorun temel ayarını değiştirmeyin veya motora fazla yüklenmeyin;
- j) motoru üreticinin talimatlarına uygun olara dikkatli bir şekilde çalıştırın ve ayaklarınız ile kesici alet arasında yeterli mesafe bulunmasına dikkat edin;
- k) ellerinizi veya ayaklarınızı asla dönen parçaların altına veya yakınına getirmeyin;
- l) makineyi asla motor çalışırken kaldırmayın veya taşımayın;
- m) motoru durdurun:
 - makineyi terkettiğinizde;
 - benzin doldurmadan önce;
- n) motorun çalışması sırasında kısma kapağı kapatılmalıdır. Makinede benzin durdurma musluğu varsa bu, çalışmalardan sonra kapatılmalıdır;

24.5 Bakım ve saklama

- a) Cihazın daima güvenli işletim durumunda bulunması için, tüm somunların, pimlerin ve vidaların her zaman iyice sıkılmış olmasını sağlayın.
- b) Cihazı asla deposunda benzin varken açık ateş veya kıvılcımla temas edebileceği veya tutuşabileceği bir binanın içinde saklamayınız;
- c) Cihazı kapalı bir alanda bırakmadan önce motorun soğuduğundan emin olun;

- d) Yangın tehlikesini önlemek için çim, yaprak veya yağın (gresin) motora ve egzoza ulaşmamasına dikkat edin;
- e) Güvenlik nedeniyle, ömrü dolan veya hasarlı parçaları değiştirin;
- f) Depo boşaltılacaksa, bu işlem açık alanda gerçekleştirilmelidir.

www.stihl.com



0478-404-9902-C



0478-404-9902-C