

SAMSUNG

Samsung Smart Keyboard Trio 500

USER MANUAL

EJ-B3400

03/2021. Rev.1.0

www.samsung.com

Table of Contents

English (UK)	Norwegian (NOR)
French (FR)	Finnish (FIN)
German (DE)	Danish (DA)
Swiss (SUI)	Greek (GR)
Spanish (SP)	Czech (CZ)
Portuguese (POR)	Slovak (SK)
Italian (IT)	Korean (KR)
Dutch (NLD)	Chinese (CN)
Hungarian (HUN)	Chinese (TW)
Polish (PL)	Arabic (AR)
Romanian (RO)	Farsi (FA)
Bulgarian (BUL)	Russian (RU)
Croatian (HR)	Ukrainian (UKR)
Slovenian (SL)	Kazakh (KZ)
Serbian (SR)	Turkish (TUR)
Latvian (LV)	Canada(FR)
Lithuanian (LT)	Latin Spanish(LT)
Estonian (ET)	Indonesian (ID)
Swedish (SV)	Brazil (POR)

Copyright © 2021 Samsung Electronics

- *Please read all Safety precautions before using your device to ensure safe and proper use.*
- *Samsung is not responsible for injuries or damages that result from improper usage or failure to follow safety precautions.*

Read me first

Please read this manual before using the device to ensure safe and proper use.

- Images may differ in appearance from the actual product. Content is subject to change without prior notice.
- Before connecting the keyboard with smart devices, make sure they are compatible with the keyboard.

Instructional icons



Warning: situations that could cause injury to yourself or others



Caution: situations that could cause damage to your device or other equipment



Notice: notes, usage tips, or additional information

Getting started

Package contents

Check the product box for the following items:

- Samsung Smart Keyboard Trio 500
- Quick start guide
- AAA Battery



- The items supplied with the device and any available accessories may vary depending on the region or service provider.
- The supplied items are designed only for this device and may not be compatible with other devices.
- Appearances and specifications are subject to change without prior notice.
- You can purchase additional accessories from your local Samsung retailer. Make sure they are compatible with the device before purchase.
- Use only Samsung-approved accessories. Using unapproved accessories may cause the performance problems and malfunctions that are not covered by the warranty.
- Availability of all accessories is subject to change depending entirely on manufacturing companies. For more information about available accessories, refer to the Samsung website.

Graphics used in this manual are for illustration purposes.
The actual products may vary.

Device layout

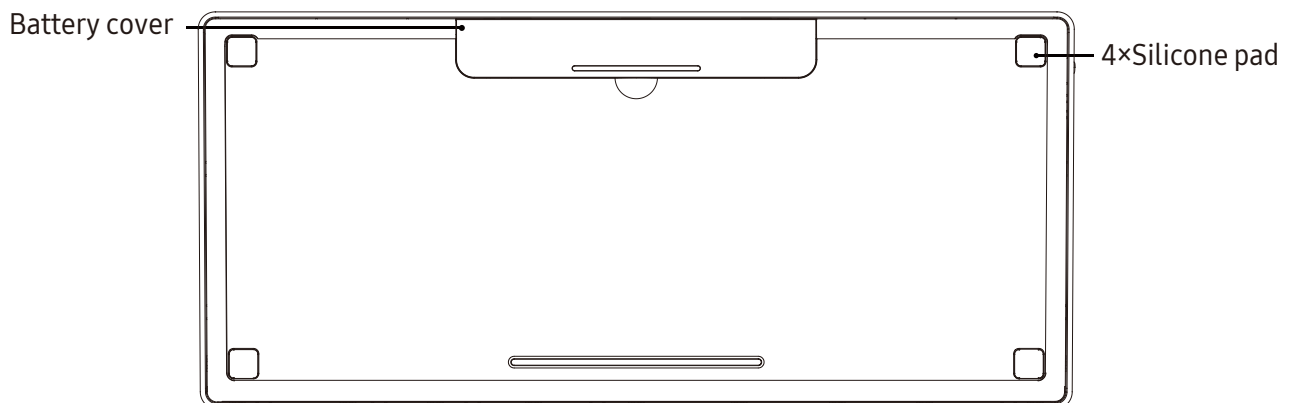
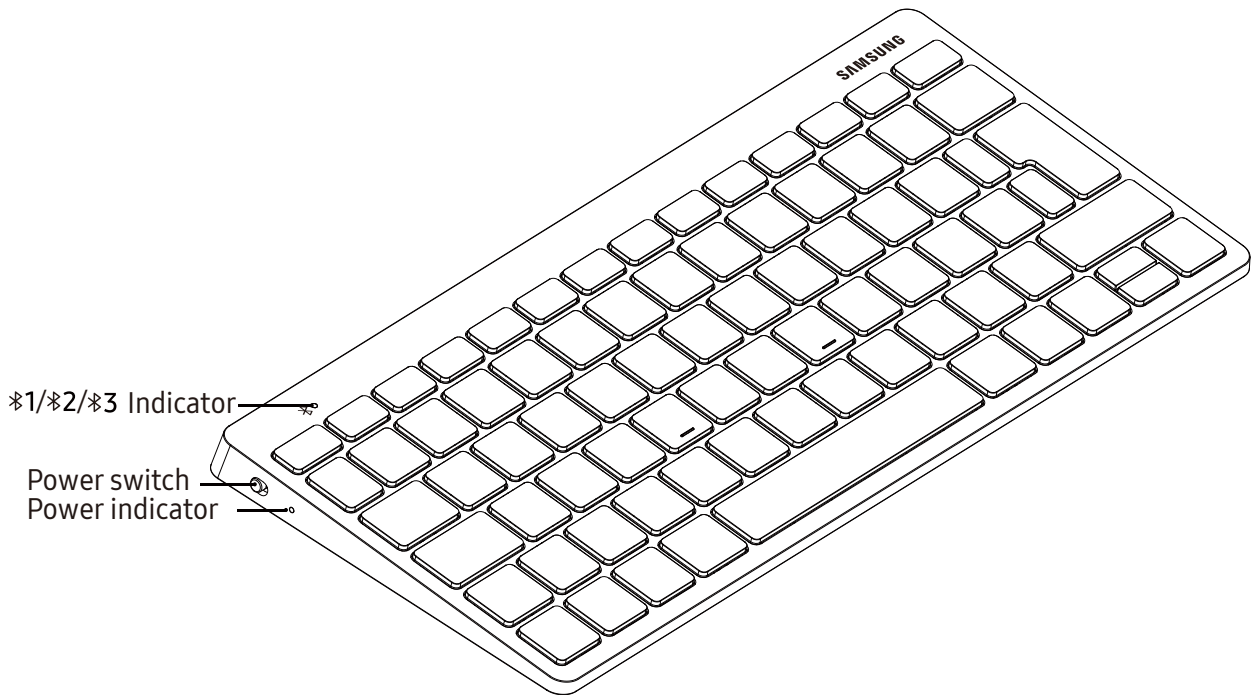

Turning the keyboard on and off

1. Remove insulating tape before using the keyboard for the first time.
 2. Slide the Power switch to turn on or off the keyboard.
- Check the battery level before using the keyboard when the keyboard has been unused for long periods.

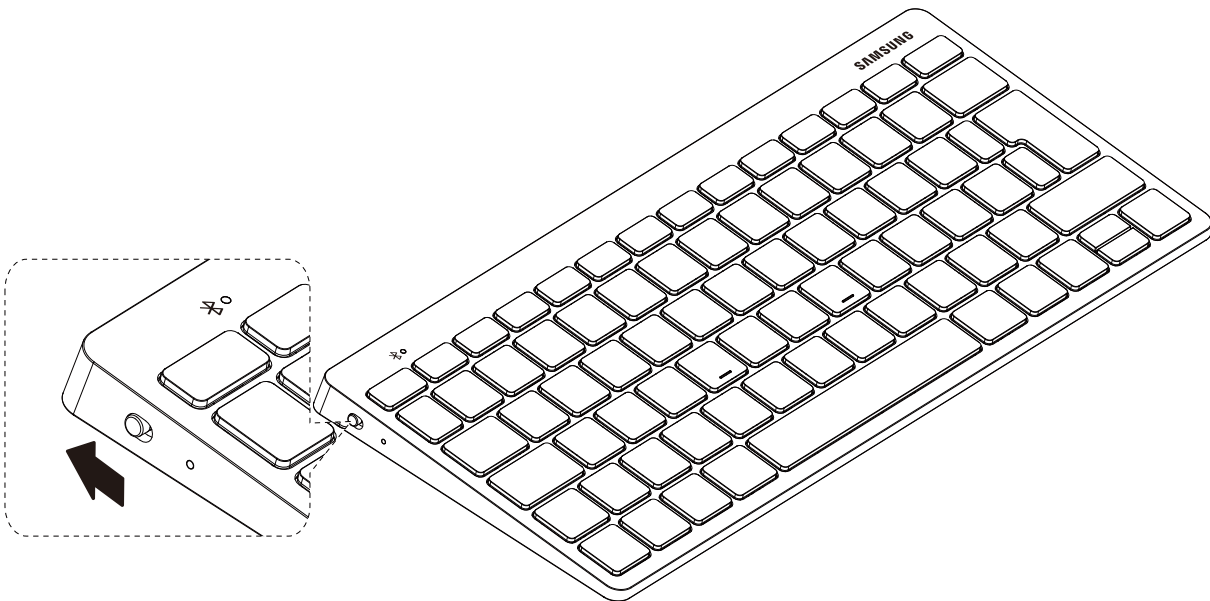

Follow all posted warnings and directions from authorised personnel in areas where the use of wireless devices is restricted, such as aeroplanes and hospitals.

Bluetooth connections

About Bluetooth

Bluetooth is a wireless technology standard that uses a 2.4 GHz frequency to connect to various devices over short distances. It can connect and exchange data with other Bluetooth enabled devices, such as mobile devices, computers, printers, and other digital home appliances, without connecting via cables.

Notices for using Bluetooth

- To avoid problems when connecting your keyboard to another device, place the devices close to each other.
- Ensure that there are no obstacles between the keyboard and a connected device, including human bodies, walls, corners, or fences.
- Bluetooth uses the same frequency as some industrial, scientific, medical, and low power products and interference may occur when making connections near these types of products.
- Some devices, especially those that are not tested or approved by the Bluetooth SIG, may be incompatible with the keyboard.
- Do not use the Bluetooth feature for illegal purposes (for example, pirating copies of files or illegally tapping communications for commercial purposes).

Indicator light identification

The indicator light alerts you to the keyboard's status.

Status	Colour
Power on	<ul style="list-style-type: none">Flashes blue three times
Very low battery(less than 10%)	<ul style="list-style-type: none">Slowly flashes red repeatedly
Bluetooth pairing mode	<ul style="list-style-type: none">Flashes Red, Green, and Blue repeatedly until connection succeeds
Connection success	<ul style="list-style-type: none">F7 key : Quickly flashes red three timesF8 key : Quickly flashes green three timesF9 key : Quickly flashes blue three times
During use or In Sleep mode	<ul style="list-style-type: none">Off



- If the indicator light does not work as described, disconnect the charger from the keyboard and reconnect it.
- If the indicator light may work differently depending on the connected device.

Bluetooth Pairing

1. Press and hold “F7” or “F8” or “F9” key for 3 seconds to enter the pairing mode. During the pairing mode, the indicator light will flash red, green and blue repeatedly.

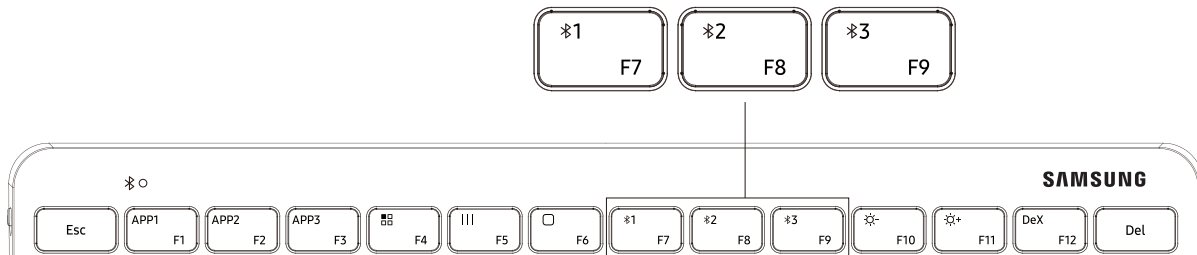

2. Turn on your SAMSUNG smart device, go to [Setting] > [Connections] > [Bluetooth], and click on the "Smart KBD Trio 500" to connect with the keyboard.
3. Enter 6 digits pass code displayed on the device’s screen, and press [Enter] key on the keyboard for pairing. The corresponding indicator light will flash three times and the device is connected successfully.



- The keyboard can be connected with up to three devices at the same time.

Bluetooth Easy Pairing¹⁾

Easy-Popup like as other Samsung bluetooth devices.

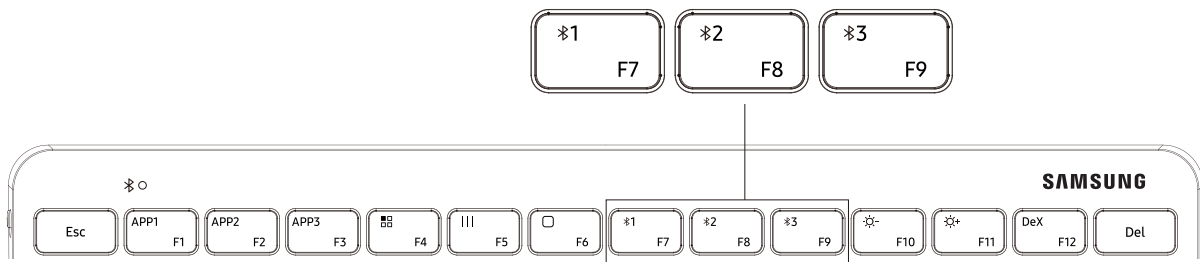

1. Press and hold “F7 ”or “F8”or “F9” key for 3 seconds, the indicator light will flash, and the Samsung smart device will display the connection pop-up window.
2. Click on the connect button on the pop-up window, and enter the 6 digits pass code displayed on the smart device. The corresponding indicator light will flash three times and the device is connected successfully.



1) Easy Pairing is available on a Samsung mobile devices (Smart Things app version 1.7.6 or later is needed)

Switching connections

Short press the key “F7 ”or “F8”or “F9”,and corresponding indicator light will flash.

- If the keyboard is currently connected to the device registered to “F7”, press “F8” or “F9”key to switch to the device registered to “F8” or “F9”.
- If the keyboard is currently connected to the device registered to “F8”, press “F7” or “F9”key to switch to the device registered to “F7” or “F9”.
- If the keyboard is currently connected to the device registered to “F9”, press “F7” or “F8”key to switch to the device registered to “F7” or “F8”.

Reconnecting or disconnecting from another device

Reconnecting the device





- When your keyboard is disconnected from the connected smart device due to the distance between the device and keyboard exceeding the Bluetooth connection range, place the device and keyboard close to each other.
- Then, press the “F7” or “F8” or “F9” key that the disconnected device is registered to in order to reconnect the device and keyboard.
- Or, you can use the Bluetooth menu on the disconnected device to connect the devices.

Disconnecting the device

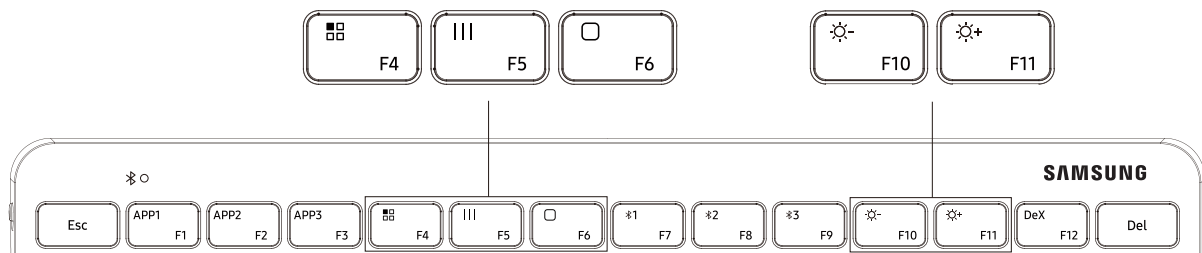
- Press and hold the key (“F7” or “F8” or “F9”) for 3 seconds, current connection will end and the keyboard will enter Bluetooth pairing mode.
- You can also end the connection by turning off the keyboard.
- When you turn on the keyboard again and the devices are in range, the keyboard automatically connects with the most recently connected device.

Various Functions Keys



Key	Features
 F4	<ul style="list-style-type: none"> • Apps function, displays the apps on the phone
 F5	<ul style="list-style-type: none"> • Display the APP interface being used
 F6	<ul style="list-style-type: none"> • Back to Home page
 F10	<ul style="list-style-type: none"> • Brightness down
 F11	<ul style="list-style-type: none"> • Brightness up

Hot-Keys/Short-Keys²⁾

3 Hot-Keys help to easily launch three Favorite applications on Samsung mobile devices

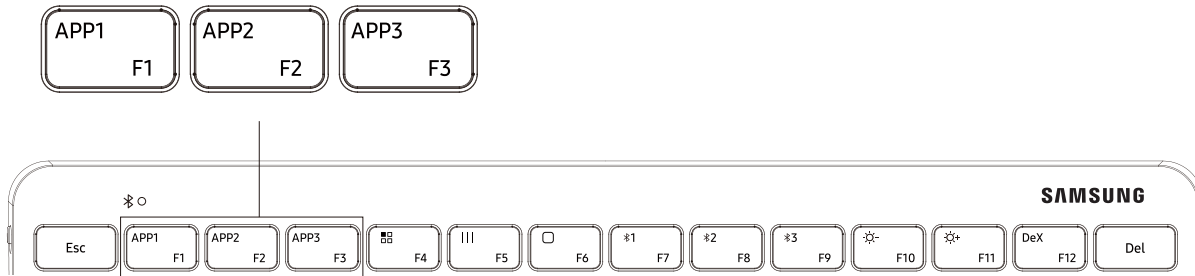

- Launch the application that you want to designate as your Favorites
- Press and hold “APP1” or “APP2” or “APP3” key for 3 seconds, and the Samsung smart device will display the pop-up notification that the application has been assigned.
- Press short “APP1” or “APP2” or “APP3” to launch the designated Favorite application.



2) One UI version 3.1 or later is needed.

Samsung DeX³⁾

Dedicated DeX key helps to conveniently enter and exit DeX mode for Galaxy Experience.



- Press the key “DeX”, then the smart device will enter or exit the DeX mode.



• Make sure smart device have available DeX function.
3) One UI version 3.1 or later is needed.

Using the Keys

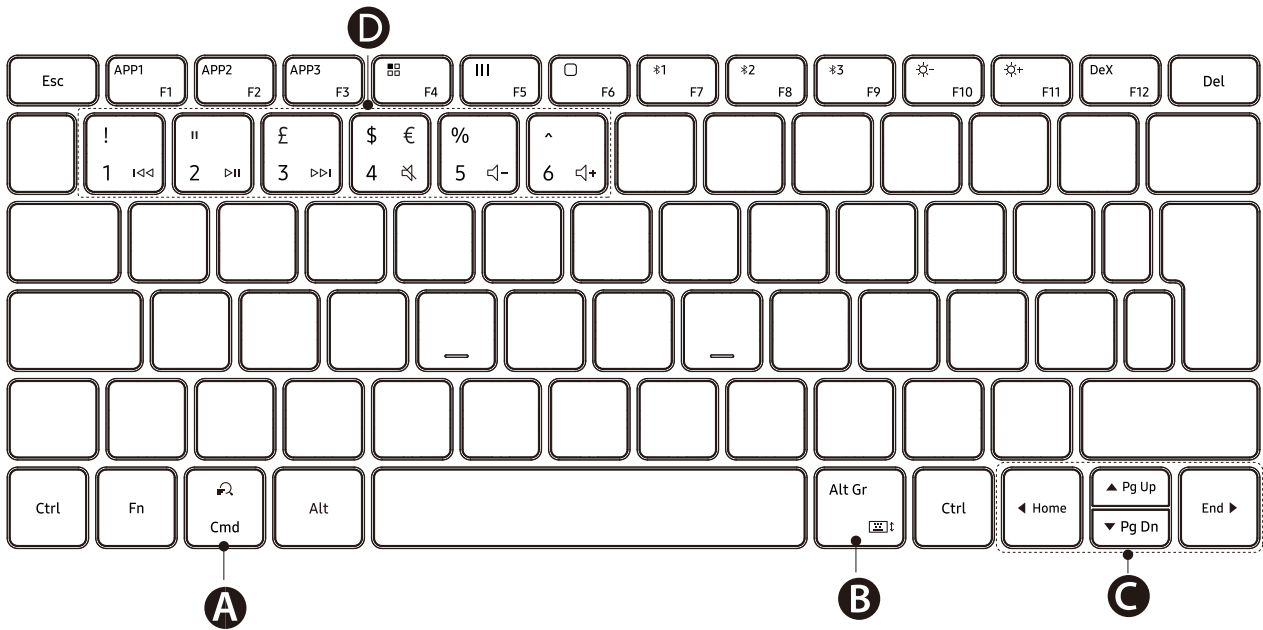

A	<ul style="list-style-type: none"> • Search the contents.
B	<ul style="list-style-type: none"> • [Fn] + [Alt Gr]↑: Enable or disable the on-screen keyboard
C	<ul style="list-style-type: none"> • ▲/▼/◀/▶: Move cursor or system caret; • [Fn] + [▲]: Page Up • [Fn] + [▼]: Page Down • [Fn] + [◀]: Home • [Fn] + [▶]: End
D	<ul style="list-style-type: none"> • ⏪ / ⏩ / ⏭ / ⏮ / ⏯ / ⏭ • [Fn] + [Number 1]: Previous track • [Fn] + [Number 2]: Play*Pause • [Fn] + [Number 3]: Next track • [Fn] + [Number 4]: Mute • [Fn] + [Number 5]: Volume down • [Fn] + [Number 6]: Volume up

Copyright © 2021 Samsung Electronics

- *Veillez lire attentivement ces consignes de sécurité avant d'utiliser votre appareil correctement et en toute sécurité.*
- *Samsung ne peut pas être tenu responsable des blessures ou des dommages résultant d'une utilisation inappropriée ou du non-respect des consignes de sécurité.*

À lire avant utilisation

Veillez lire attentivement ce mode d'emploi, afin de pouvoir utiliser votre appareil correctement et en toute sécurité.

- Les illustrations peuvent différer par rapport à l'aspect réel du produit. Les contenus peuvent faire l'objet de modifications sans préavis.
- Avant de connecter le clavier à des appareils intelligents, assurez-vous qu'ils sont compatibles avec le clavier.

Icônes d'instruction



Avertissement : situations susceptibles de vous blesser ou de blesser autrui



Attention : situations susceptibles d'endommager votre appareil ou d'autres équipements



Information : remarques, conseils d'utilisation ou informations complémentaires

Démarrage

Contenu du coffret

Vérifiez le contenu du coffret et assurez-vous que tous les éléments suivants sont présents :

- Samsung Smart Keyboard Trio 500
- Guide de prise en main rapide
- Pile AAA



- Les éléments fournis avec l'appareil et les accessoires disponibles peuvent varier en fonction de votre zone géographique ou de votre opérateur.
- Les accessoires fournis ont été spécialement conçus pour votre appareil et peuvent ne pas fonctionner avec d'autres appareils.
- L'aspect et les caractéristiques du produit peuvent faire l'objet de modifications sans préavis.
- Vous pouvez acheter d'autres accessoires auprès de votre revendeur Samsung. Avant tout achat, assurez-vous qu'ils sont compatibles avec votre appareil.
- Utilisez exclusivement des accessoires homologués par Samsung. L'utilisation d'accessoires non homologués peut entraîner des problèmes de performances, ainsi que des dysfonctionnements non couverts par la garantie.
- La disponibilité de l'ensemble des accessoires dépend entièrement des fabricants. Pour plus d'informations sur la disponibilité des accessoires, consultez le site Web Samsung.

Les graphiques utilisés dans ce manuel le sont à des fins d'illustration.

Les produits réels peuvent être différents.

Présentation de l'appareil

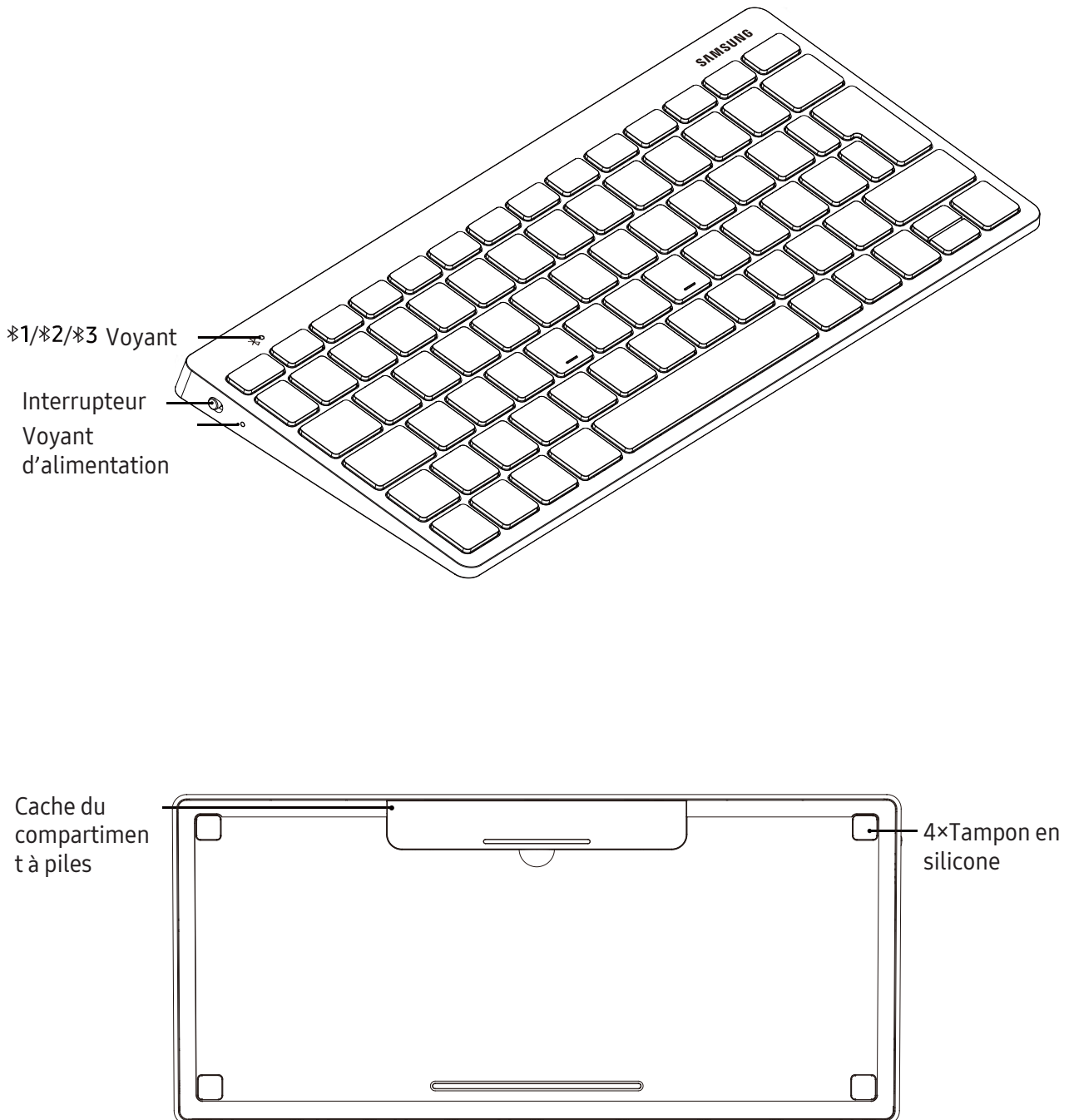

Allumer et éteindre le clavier

1. Retirez le ruban isolant avant d'utiliser le clavier pour la première fois.
2. Faites glisser l'interrupteur pour allumer ou éteindre
 - Vérifier le niveau de la pile avant d'utiliser le clavier lorsque le clavier n'a pas été utilisé pendant une longue période.

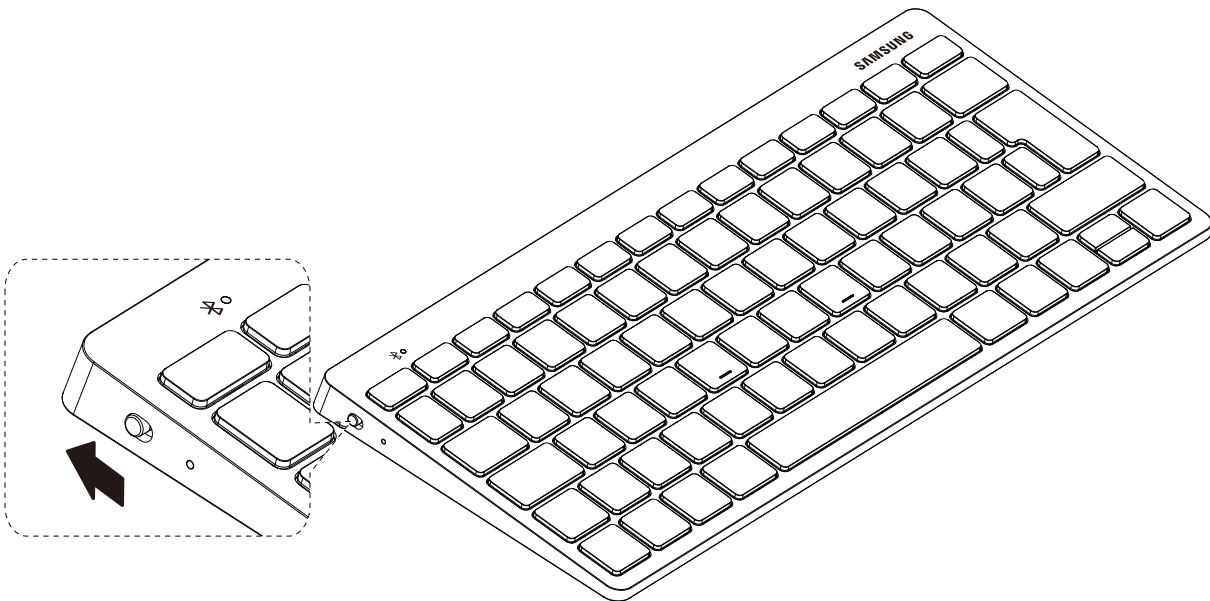

Respectez toutes les consignes de sécurité et directives formulées par le personnel compétent dans les lieux où l'utilisation d'appareils mobiles est interdite, comme par exemple dans les avions et les hôpitaux.

Connexions

À propos de Bluetooth

Bluetooth est une technologie sans fil qui permet de connecter divers appareils sur de courtes distances, grâce une fréquence de 2,4 GHz. Cette fonction permet d'établir des connexions et d'échanger des données avec des appareils compatibles Bluetooth, comme des appareils mobiles, des ordinateurs, des imprimantes et divers autres équipements domestiques numériques, sans utiliser de câbles.

Conseils pour l'utilisation de la fonction Bluetooth

- Pour éviter tout problème lors de la connexion de votre manette de commande à un autre appareil, rapprochez les deux appareils l'un de l'autre. Vérifiez l'absence d'obstacle entre le clavier et tout appareil connecté (corps humains, murs ou clôtures).
- La technologie Bluetooth utilise la même fréquence que certains produits du secteur industriel, scientifique et médical, ainsi que certains appareils à faible puissance, ce qui peut entraîner des interférences.
- Il est possible que le clavier ne fonctionne pas avec certains appareils, en particulier ceux qui n'ont pas été testés ou approuvés par Bluetooth SIG.
- N'utilisez pas la fonction Bluetooth de manière illégale (par exemple, pour le piratage de fichiers ou l'enregistrement de communications à des fins commerciales).

Identification du témoin lumineux

Le témoin lumineux vous informe du statut du clavier.

Statut	Témoin lumineux
Marche	<ul style="list-style-type: none">• Clignote trois fois en bleu
Pile très faible (moins de 10 %)	<ul style="list-style-type: none">• Clignote en rouge lentement de façon répétée
Mode Appairage Bluetooth	<ul style="list-style-type: none">• Clignote en rouge, vert et bleu de façon répétée jusqu'à la connexion
Connexion réussie	<ul style="list-style-type: none">• Touche F7 : clignote rapidement en rouge trois fois• Touche F8 : clignote rapidement en vert trois fois• Touche F9 : clignote rapidement en bleu trois fois
En cours d'utilisation ou en mode	<ul style="list-style-type: none">• Arrêt



- Si le témoin lumineux ne fonctionne pas comme décrit ci-dessus, déconnectez le chargeur du clavier et reconnectez-le.
- Selon l'appareil connecté, le témoin lumineux peut fonctionner de manière différente.

Appairage Bluetooth

1. Maintenez la touche F7, F8 ou F9 enfoncée pendant 3 secondes pour passer en mode appairage. En cours de mode appairage, le témoin lumineux clignote en rouge, en vert et en bleu à plusieurs reprises.

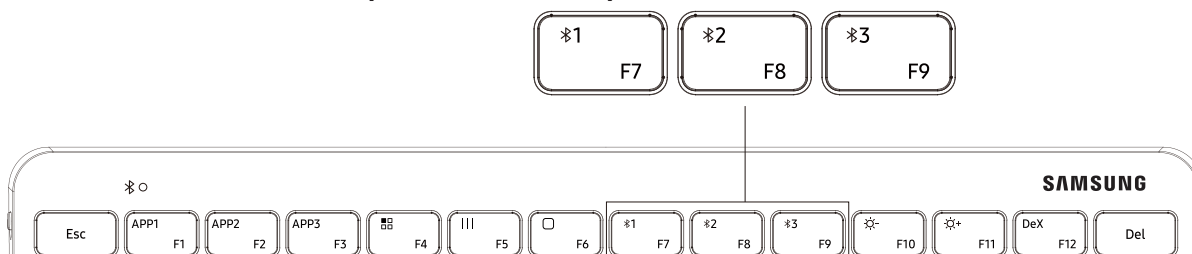

2. Allumez votre appareil intelligent SAMSUNG, accédez à [Paramètre] > [Connexions] > [Bluetooth], et cliquez sur « Smart KBD Trio 500 » pour vous connecter avec le clavier.

3. Saisissez le code à 6 chiffres apparaissant sur l'écran de l'appareil et appuyez sur la touche [Enter] du clavier pour procéder à l'appairage.
Le témoin lumineux correspondant clignote trois fois et l'appareil est connecté.



- Le clavier peut être connecté à trois appareils en même temps.

Bluetooth Easy Pairing¹⁾

Easy-Popup comme les autres appareils Bluetooth Samsung.

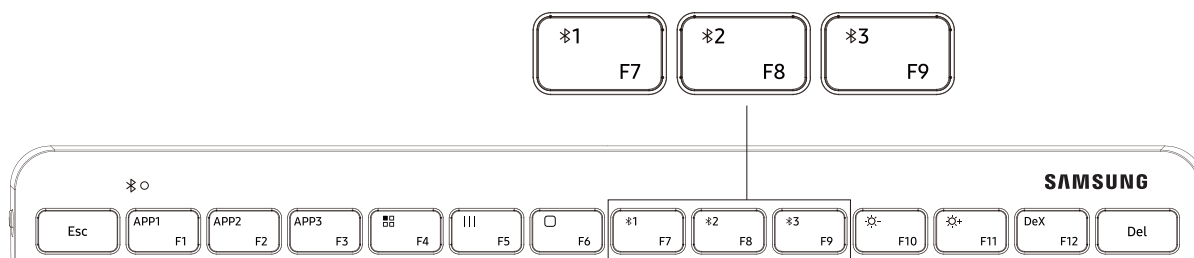

1. Maintenez la touche F7, F8 ou F9 enfoncée pendant 3 secondes, le témoin lumineux clignote et l'appareil intelligent Samsung affiche la fenêtre contextuelle de connexion.
2. Cliquez sur le bouton de connexion dans la fenêtre contextuelle, puis saisissez le code à 6 chiffres affiché sur l'appareil intelligent. Le témoin lumineux correspondant clignote trois fois et l'appareil est connecté.



1) Easy Pairing est disponible sur tous les appareils Samsung mobiles
(l'application Smart Things version 1.7.6 ou ultérieure est nécessaire)

Basculer les connexions

Appuyez sur la touche F7, F8 ou F9 et le témoin lumineux correspondant clignote.

- Si le clavier est actuellement connecté à l'appareil enregistré sous F7, appuyez sur la touche F8 ou F9 pour basculer vers l'appareil enregistré sous F8 ou F9.
- Si le clavier est actuellement connecté à l'appareil enregistré sous F8, appuyez sur la touche F7 ou F9 pour basculer vers l'appareil enregistré sous F7 ou F9.
- Si le clavier est actuellement connecté à l'appareil enregistré sous F9, appuyez sur la touche F7 ou F8 pour basculer vers l'appareil enregistré sous F7 ou F8.

Reconnecter ou déconnecter depuis un autre appareil

Reconnecter l'appareil





- Lorsque votre clavier est déconnecté de l'appareil intelligent connecté parce que la distance entre l'appareil et le clavier dépasse la portée de la connexion Bluetooth, placez l'appareil et le clavier à proximité l'un de l'autre.
- Ensuite, appuyez sur la touche F7, F8 ou F9 sur laquelle l'appareil déconnecté est enregistré afin de reconnecter l'appareil et le clavier.
- Vous pouvez aussi utiliser le menu Bluetooth sur l'appareil déconnecté pour connecter les appareils.

Déconnecter l'appareil

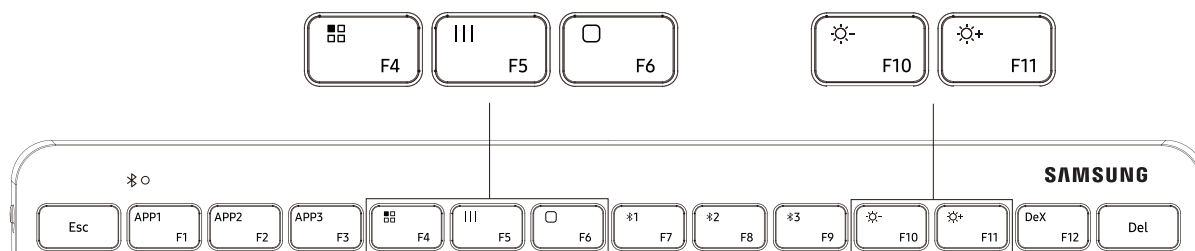
- Maintenez la touche (F7, F8 ou F9) enfoncée pendant 3 secondes, la connexion en cours s'interrompt et le clavier passe en mode Appairage Bluetooth.
- Vous pouvez également interrompre la connexion en éteignant le clavier.
- Lorsque vous rallumez le clavier et que les appareils sont à portée, le clavier se connecte automatiquement à l'appareil le plus récemment connecté.

Différentes touches



Touche	Fonctions
 F4	<ul style="list-style-type: none"> • Fonction applications, affiche les applications sur le téléphone
 F5	<ul style="list-style-type: none"> • Affiche l'interface APP utilisée
 F6	<ul style="list-style-type: none"> • Page retour à l'accueil
 F10	<ul style="list-style-type: none"> • Luminosité -
 F11	<ul style="list-style-type: none"> • Luminosité +

Touches de fonction /Touches de raccourci²⁾

3 touches de fonction permettent de lancer facilement trois applications favorites sur les appareils mobiles Samsung

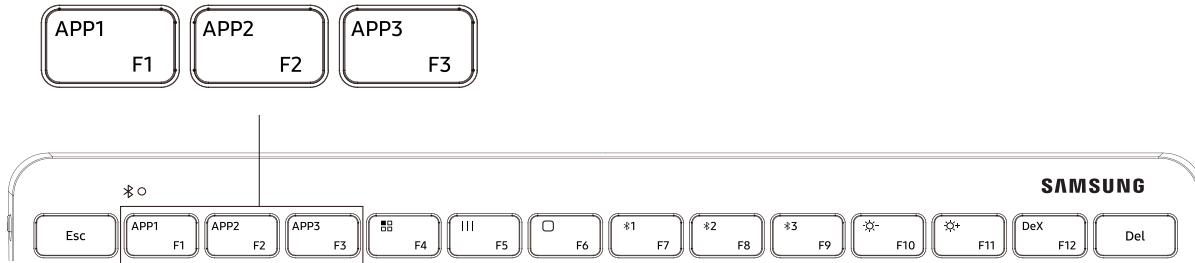

- Lancez l'application que vous souhaitez désigner comme votre Favorite
- Maintenez la touche APP1, APP2 ou APP3 enfoncée pendant 3 secondes, et l'appareil intelligent Samsung affiche la notification contextuelle à laquelle l'application a été affectée.
- Appuyez brièvement sur APP1, APP2 ou APP3 pour lancer l'application Favorite désignée.



2) One UI version 3.1 ou ultérieure est nécessaire.

Samsung DeX³⁾

La touche dédiée DeX permet de passer et de quitter facilement le mode DeX

pour l'expérience Galaxy.



- Appuyez sur la touche DeX, l'appareil intelligent passe en mode DeX ou le quitte.



• Assurez-vous que l'appareil intelligent dispose de la fonction DeX.

3) One UI version 3.1 ou ultérieure est nécessaire.

Utiliser les touches

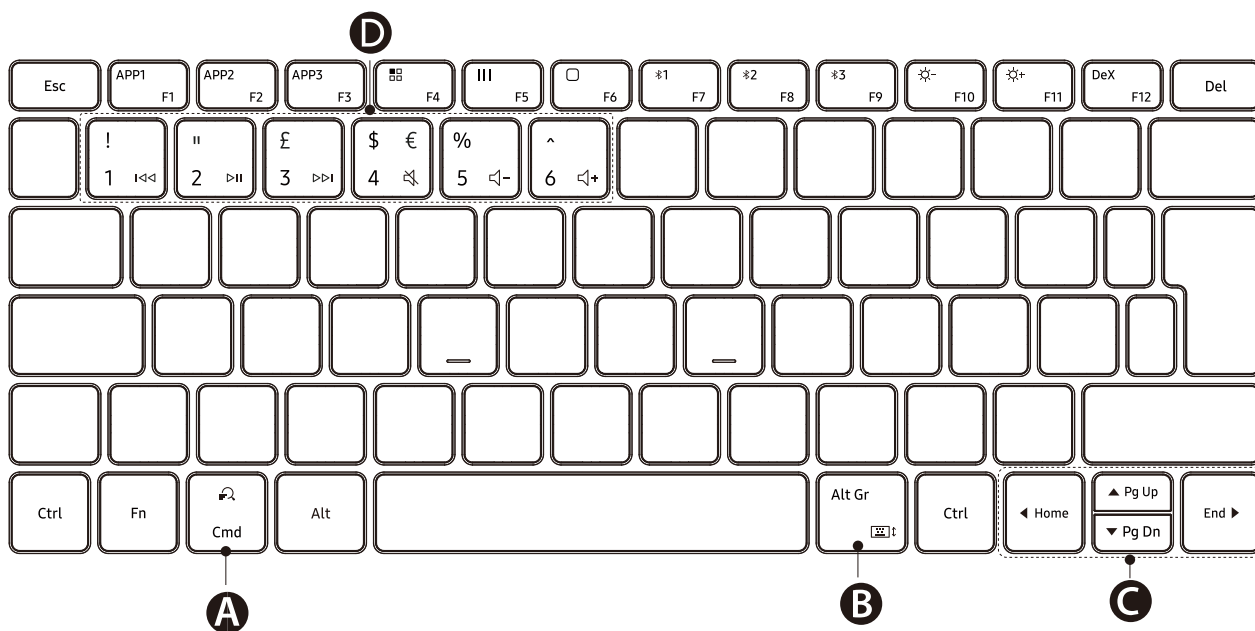

<p>A</p>	<ul style="list-style-type: none"> • Rechercher du contenu.
<p>B</p>	<ul style="list-style-type: none"> • [Fn] + [⌘]↑: activer ou désactiver le clavier virtuel
<p>C</p>	<ul style="list-style-type: none"> • ▲/▼/◀/▶: déplacer le curseur ou le pointeur ; • [Fn] + [▲]: haut de page • [Fn] + [▼]: bas de page • [Fn] + [◀]: Accueil • [Fn] + [▶]: Fin
<p>D</p>	<ul style="list-style-type: none"> • ⏪ / ⏩ / ⏮ / ⏭ / 🔊- / 🔊+ • [Fn] + [Numéro 1] : Morceau précédent • [Fn] + [Numéro 2] : Lecture*Pause • [Fn] + [Numéro 3] : Morceau suivant • [Fn] + [Numéro 4] : Silence • [Fn] + [Numéro 5] : Volume bas • [Fn] + [Numéro 6] : Volume haut

Copyright © 2021 Samsung Electronics

- *Lesen Sie bitte alle Sicherheitshinweise vor der Verwendung des Geräts aufmerksam durch, um eine sichere und sachgemäße Verwendung zu gewährleisten.*
- *Samsung ist nicht verantwortlich für Verletzungen oder Schäden, die auf die unsachgemäße Verwendung oder das Nichtbefolgen der Sicherheitshinweise zurückzuführen sind.*

Zuerst lesen

Lesen Sie dieses Handbuch vor der Verwendung des Geräts aufmerksam durch, um seine sichere und sachgemäße Verwendung zu gewährleisten.

- Bilder können vom Aussehen des tatsächlichen Produkts abweichen. Die Inhalte können ohne vorherige Ankündigung geändert werden.
- Stellen Sie vor dem Anschließen der Tastatur an smarte Geräte sicher, dass diese mit dem Tastatur kompatibel sind.

Hinweissymbole



Warnung: Situationen, die zu Verletzungen führen könnten



Vorsicht: Situationen, die zu Schäden an Ihrem oder anderen Geräten führen könnten



Hinweis: Hinweise, Verwendungstipps oder zusätzliche Informationen

Erste Schritte

Lieferumfang

Vergewissern Sie sich, dass der Produktkarton

- Samsung Smart Keyboard Trio 500
- Kurzanleitung
- AAA-Akku



- Die mit dem Gerät und anderen verfügbaren Zubehörteilen bereitgestellten Artikel können je nach Region oder Dienstanbieter variieren.
- Die mitgelieferten Artikel sind nur für die Verwendung mit diesem Gerät vorgesehen und sind möglicherweise nicht mit anderen Geräten kompatibel.
- Änderungen am Aussehen und an den technischen Daten sind ohne vorherige Ankündigung vorbehalten.
- Weitere Zubehörteile können Sie bei Ihrem örtlichen Samsung-Händler erwerben. Stellen Sie vor dem Kauf sicher, dass sie mit dem Gerät kompatibel sind.
- Verwenden Sie nur von Samsung zugelassenes Zubehör. Wenn Sie nicht zugelassenes Zubehör verwenden, kann dies zu Leistungseinbußen und Fehlfunktionen führen, die nicht von der Garantie abgedeckt werden.
- Änderungen an der Verfügbarkeit aller Zubehörteile sind vorbehalten und hängen vollständig von den Herstellerfirmen ab. Weitere Informationen zu verfügbarem Zubehör finden Sie auf der Website von Samsung.

Die in diesem Benutzerhandbuch verwendeten Grafiken dienen zur Veranschaulichung.
Die tatsächlichen Produkte können variieren.

Geräteaufba

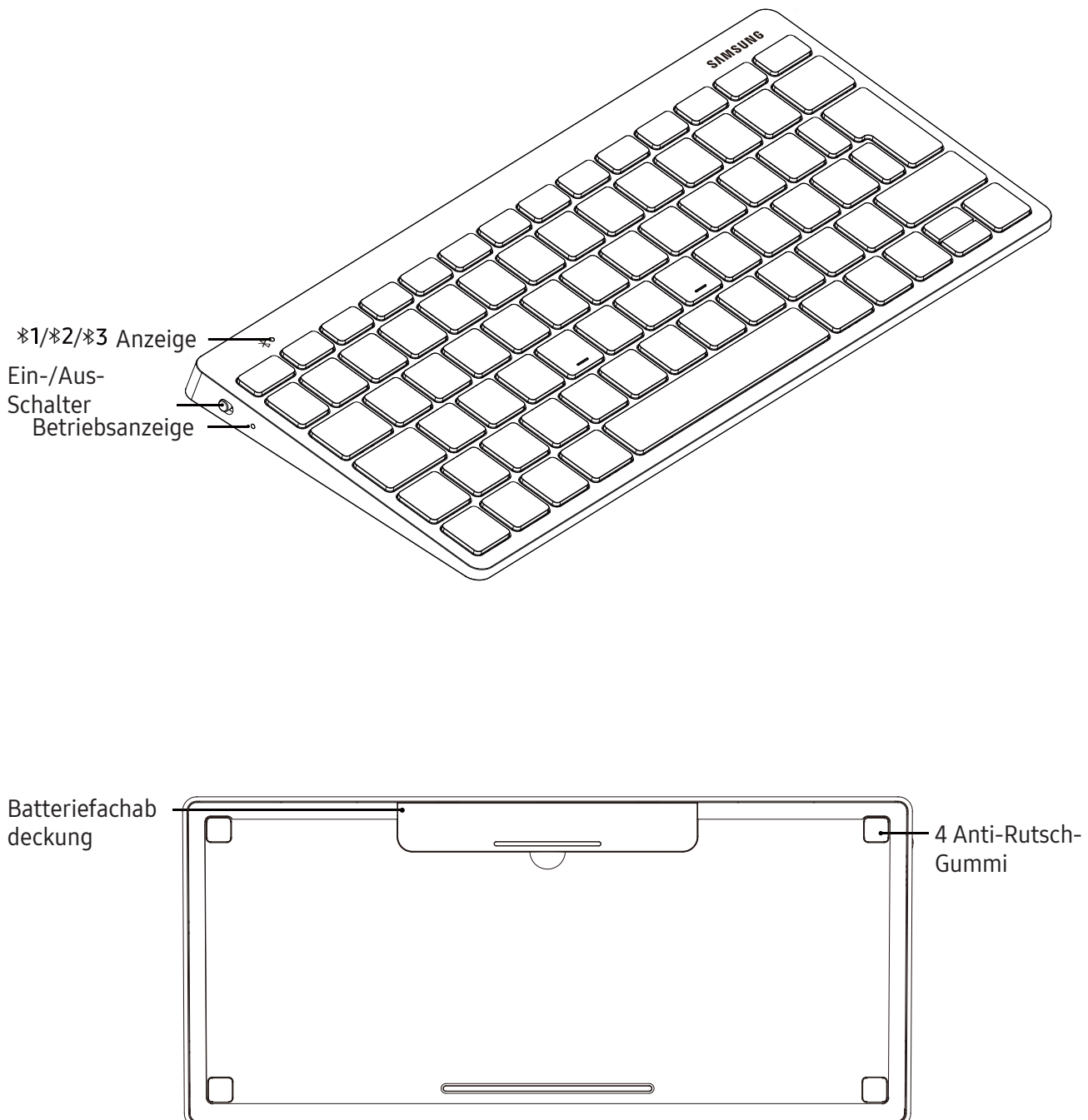

Tastatur ein- und ausschalten

1. Entfernen Sie das Isolierband, bevor Sie die Tastatur zum ersten Mal verwenden.
2. Schalten Sie die Tastatur mithilfe des Ein/Aus-
 - Prüfen Sie den Ladezustand des Akkus, wenn Sie die Tastatur für einen längeren Zeitraum nicht verwendet haben.

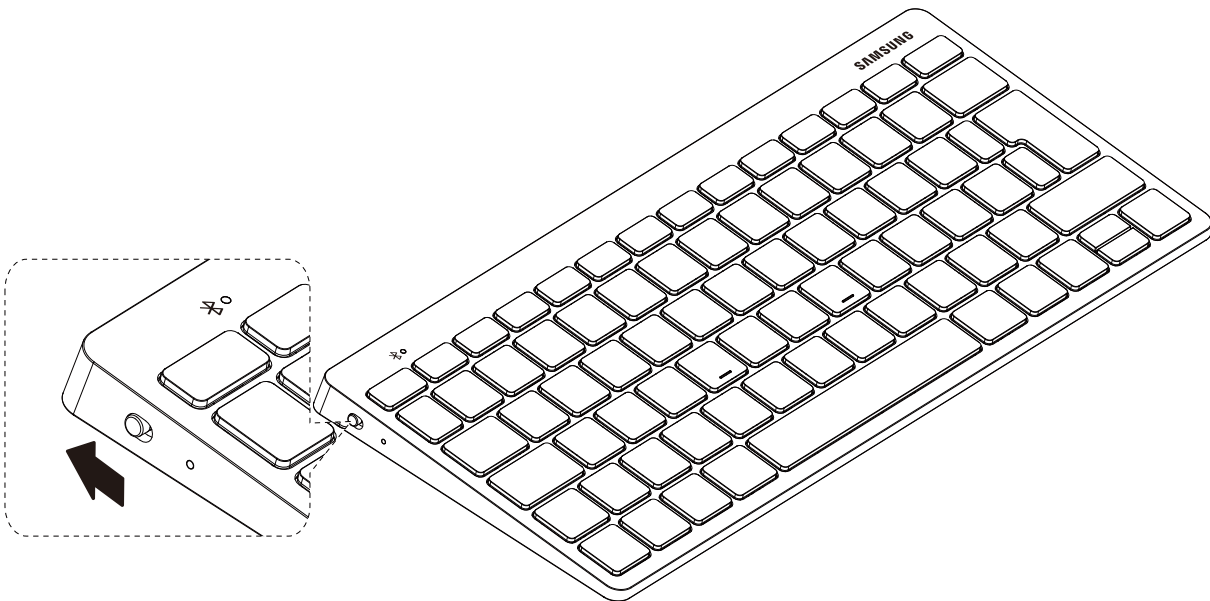

Befolgen Sie alle Warnungen und Anweisungen autorisierter Personen in Bereichen, in denen drahtlose Geräte verboten sind, z. B. in Flugzeugen und Krankenhäusern.

Bluetooth-Verbindungen

Informationen zu Bluetooth

Bluetooth ist ein Funktechnologie-Standard, der über eine 2,4 GHz-Frequenz verschiedene Geräte über kurze Entfernungen miteinander verbindet. Er ermöglicht die Verbindung und den Datenaustausch mit anderen Bluetooth-fähigen Geräten, z. B. Mobilgeräten, Computern, Druckern und anderen digitalen Haushaltsgeräten, ohne dass eine Kabelanbindung erforderlich ist.

Hinweise zur Verwendung von Bluetooth

- Platzieren Sie die Geräte nahe beieinander, um Probleme bei der Verbindungsherstellung zwischen der Tastatur und einem anderen Gerät zu vermeiden. Zwischen der Tastatur und dem verbundenen Gerät dürfen sich keine Hindernisse wie Personen, Wände, Hausecken oder Zäune befinden.
- Bluetooth verwendet dieselbe Frequenz wie einige Produkte mit geringer Sendeleistung in der Industrie, Wissenschaft und Medizin, weshalb Interferenzen entstehen können, wenn in der Nähe derartiger Produkte eine Bluetooth-Verbindung hergestellt wird.
- Einige Geräte, insbesondere solche, die nicht von Bluetooth SIG getestet oder zugelassen wurden, sind möglicherweise nicht mit der Tastatur kompatibel.
- Verwenden Sie die Bluetooth-Funktion nicht zu illegalen Zwecken (z. B. zum Nutzen von Raubkopien oder zum illegalen Aufzeichnen von Gesprächen zu gewerblichen Zwecken).

Informationen zur LED

Die Status-LED zeigt den Status der Tastatur an.

Status	Farbe
Einschalten	<ul style="list-style-type: none">• Blinkt dreimal blau
Akku sehr schwach (weniger als 10 % Restladekapazität)	<ul style="list-style-type: none">• Blinkt langsam und wiederholt rot
Bluetooth-Kopplungsmodus	<ul style="list-style-type: none">• Blinkt wiederholt rot, grün und blau, bis die Verbindung erfolgreich hergestellt wurde
Verbindung hergestellt	<ul style="list-style-type: none">• F7-Taste: Blinkt dreimal schnell hintereinander rot;• F8-Taste: Blinkt dreimal schnell hintereinander grün;• F9-Taste: Blinkt dreimal schnell hintereinander blau
Während der Verwendung oder im	<ul style="list-style-type: none">• Aus



- Falls die Status-LED nicht wie beschrieben funktioniert, trennen Sie das Ladegerät von der Tastatur und verbinden Sie sie dann erneut.
- Die LED funktioniert je nach verbundenem Gerät möglicherweise anders.

Bluetooth-Kopplung

1. Halten Sie die Taste „F7“ oder „F8“ oder „F9“ 3 Sekundenlang gedrückt, um in den Bluetooth-Kopplungsmodus überzugehen. Im Kopplungsmodus blinkt die LED wiederholt rot, grün und blau.

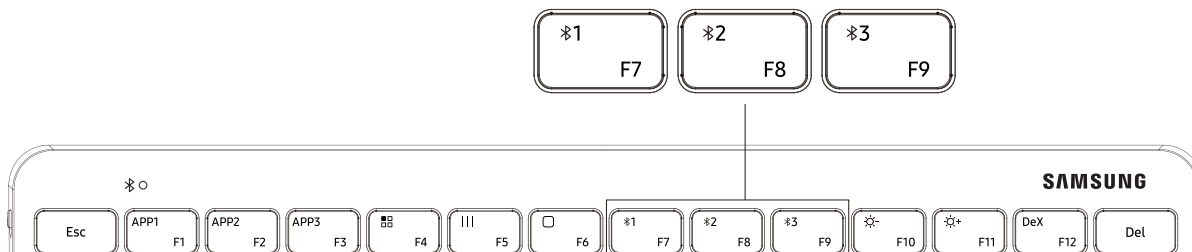

2. Schalten Sie Ihr smartes SAMSUNG Gerät ein, navigieren Sie zu [Einstellung] > [Verbindungen] > [Bluetooth] und klicken Sie auf „Smart KBD Trio 500“, um eine Verbindung mit der Tastatur herzustellen.

3. Geben Sie den aus 6 Ziffern bestehenden Passcode ein, der auf dem Bildschirm des Geräts angezeigt wird, und drücken Sie die [Enter]-Taste auf der Tastatur zum Koppeln.

Die entsprechende LED blinkt dreimal und das Gerät wurde erfolgreich verbunden.



- An die Tastatur können bis zu drei Geräte gleichzeitig angeschlossen werden.

Einfache Bluetooth-Kopplung¹⁾

Benutzerfreundliches Pop-up-Fenster wie bei anderen Samsung Bluetooth-Geräten.

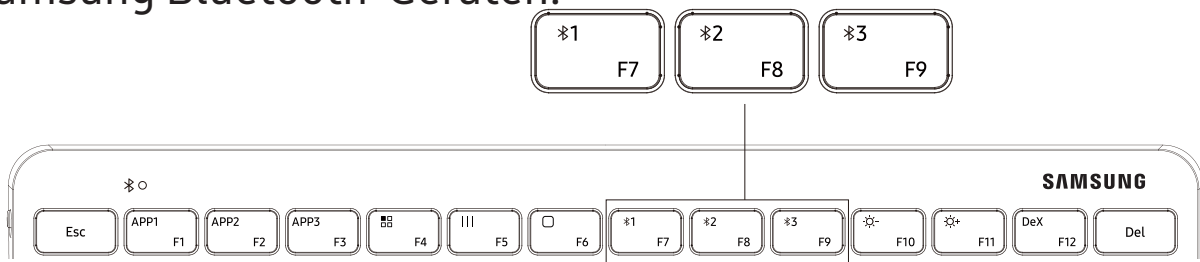

1. Halten Sie die Taste „F7“ oder „F8“ oder „F9“ 3 Sekunden lang gedrückt. Die LED blinkt und auf dem smarten Samsung Gerät wird ein Verbindungs-Pop-up-Fenster angezeigt.
2. Klicken Sie im Pop-up-Fenster auf die Verbindungstaste und geben Sie den aus 6 Ziffern bestehenden Passcode ein, der auf dem smarten Gerät angezeigt wird. Die entsprechende LED blinkt dreimal und das Gerät wurde erfolgreich verbunden.



1) Auf den Samsung Mobilgeräten ist einfache Kopplung verfügbar.

(Smart Things-App Version 1.7.6 oder höher ist erforderlich)

Zwischen Verbindungen wechseln

Drücken Sie kurz die Taste „F7“ oder „F8“ oder „F9“. Die entsprechende LED blinkt.

- Falls die Tastatur aktuell mit dem unter „F7“ registrierten Gerät verbunden ist, drücken Sie die Taste „F8“ oder „F9“, um zu dem unter „F8“ bzw. „F9“ registrierten Gerät zu wechseln.
- Falls die Tastatur aktuell mit dem unter „F8“ registrierten Gerät verbunden ist, drücken Sie die Taste „F7“ oder „F9“, um zu dem unter „F7“ bzw. „F9“ registrierten Gerät zu wechseln.
- Falls die Tastatur aktuell mit dem unter „F9“ registrierten Gerät verbunden ist, drücken Sie die Taste „F7“ oder „F8“, um zu dem unter „F7“ oder „F8“ registrierten Gerät zu wechseln.

Verbindung zu einem anderen Gerät erneut herstellen oder trennen

Verbindung erneut herstellen





- Wenn die Tastatur vom angeschlossenen smarten Gerät getrennt wird, weil die Entfernung zwischen dem Gerät und der Tastatur die Bluetooth-Verbindungsreichweite überschreitet, platzieren Sie das Gerät und die Tastatur nahe beieinander.
Drücken Sie dann die Taste „F7“ oder „F8“ oder „F9“, unter der das getrennte Gerät registriert ist, um die Verbindung
- zwischen dem Gerät und der Tastatur wiederherzustellen.
Sie können die Geräte auch über das Bluetooth-Menü auf dem getrennten Gerät miteinander verbinden.

Verbindung trennen

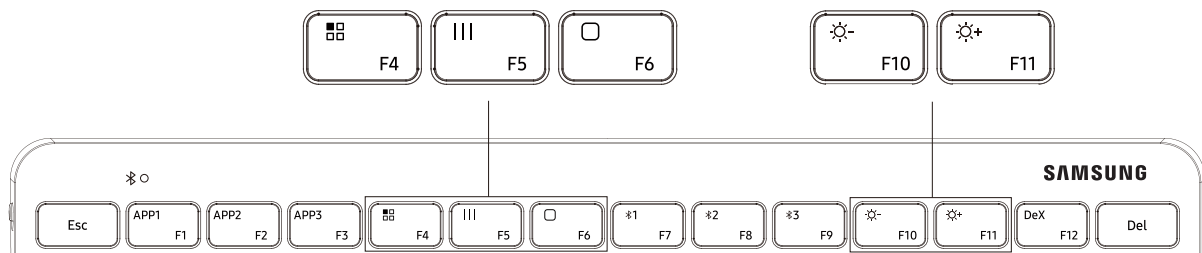
- Halten Sie die Taste („F7“ oder „F8“ oder „F9“) 3 Sekunden lang gedrückt. Die aktuelle Verbindung wird getrennt und die Tastatur geht in den Bluetooth-Kopplungsmodus über.
- Sie können die Verbindung auch unterbrechen, indem Sie die Tastatur ausschalten.
- Wenn Sie die Tastatur wieder einschalten und sich die Geräte in Reichweite befinden, stellt die Tastatur automatisch eine Verbindung zu dem Gerät her, mit dem es zuletzt verbunden war.

Verschiedene



Taste	Funktionen
 F4	<ul style="list-style-type: none"> • Apps-Funktion zum Anzeigen der Apps auf dem Smartphone
 F5	<ul style="list-style-type: none"> • Zum Anzeigen der verwendeten APP-Oberfläche
 F6	<ul style="list-style-type: none"> • Zurück zur Startseite
 F10	<ul style="list-style-type: none"> • Dunkler
 F11	<ul style="list-style-type: none"> • Heller

Kurzbefehle/Abkürzungstasten²⁾

Mit 3 Abkürzungstasten lassen sich drei Lieblingsanwendungen auf Samsung Mobilgeräten ganz einfach starten

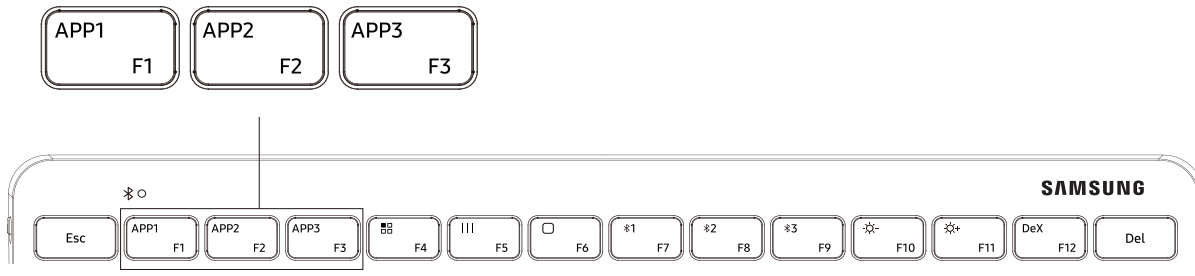

- Starten Sie die Anwendung, die Sie als Lieblingsanwendung festlegen möchten.
- Halten Sie die Taste „APP1“ oder „APP2“ oder „APP3“ 3 Sekunden lang gedrückt. Auf dem smarten Samsung Gerät wird eine Pop-up-Benachrichtigung angezeigt, die besagt, dass die Anwendung zugewiesen wurde.
- Drücken Sie kurz die Taste „APP1“ oder „APP2“ oder „APP3“, um die jeweils zugewiesene Lieblingsanwendung zu starten.



2) One UI Version 3.1 oder höher ist erforderlich.

Samsung DeX³⁾

Mit der speziellen Taste „DeX“ können Sie bequem in den DeX-Modus wechseln und den DeX-Modus für Galaxy Experience beenden.

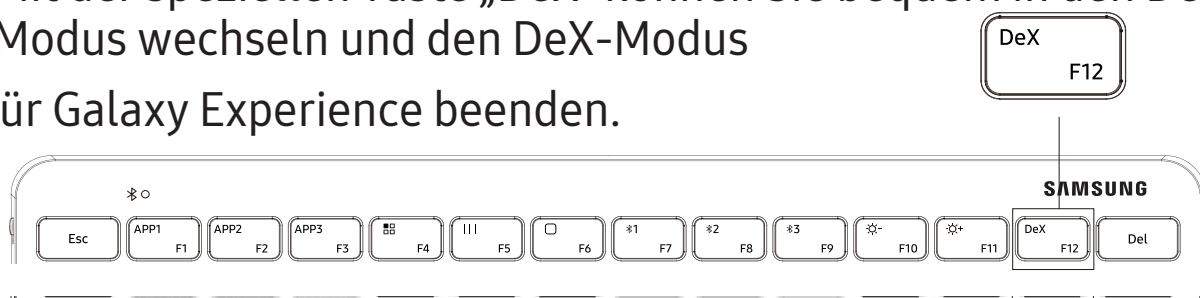

- Drücken Sie die Taste „DeX“. Das smarte Gerät wechselt dann in den DeX-Modus oder beendet den DeX-Modus.



- Stellen Sie sicher, dass auf dem smarten Gerät die DeX-Funktion verfügbar ist.

3) One UI Version 3.1 oder höher ist erforderlich.

Tasten verwenden

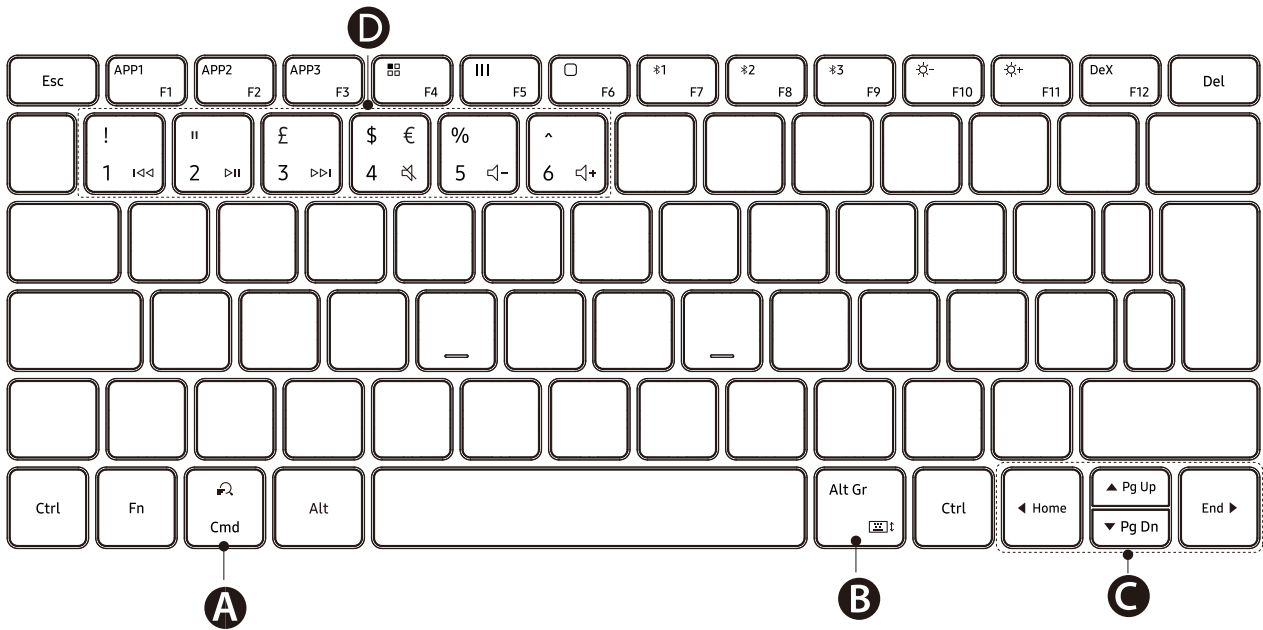

A	<ul style="list-style-type: none"> • Inhalte durchsuchen.
B	<ul style="list-style-type: none"> • [Fn] + [⌘]↑: Bildschirmtastatur aktivieren oder deaktivieren
C	<ul style="list-style-type: none"> • ▲/▼/◀/▶: Cursor oder System-Caret bewegen • [Fn] + [▲]: Seite nach oben • [Fn] + [▼]: Seite nach unten • [Fn] + [◀]: Pos1 • [Fn] + [▶]: Ende
D	<ul style="list-style-type: none"> • ⏪ / ⏩ / ⏮ / ⏭ / 🔊- / 🔊+ • [Fn] + [Nummer 1]: Vorheriger Titel • [Fn] + [Nummer 2]: Wiedergabe*Pause • [Fn] + [Nummer 3]: Nächster Titel • [Fn] + [Nummer 4]: Stumm • [Fn] + [Nummer 5]: Leiser • [Fn] + [Nummer 6]: Lauter

Copyright © 2021 Samsung Electronics

- *Bitte lesen Sie alle Sicherheitshinweise vor der Inbetriebnahme Ihres Geräts durch, um einen sicheren und ordnungsgemässen Gebrauch zu gewährleisten.*
- *Samsung ist nicht verantwortlich für Verletzungen oder Schäden, die durch unsachgemässen Gebrauch oder Nichtbeachtung der Sicherheitshinweise entstehen.*

Bitte zuerst lesen

Bitte lesen Sie diese Bedienungsanleitung vor der Inbetriebnahme des Geräts, um einen sicheren und ordnungsgemässen Gebrauch zu gewährleisten.

- Die Abbildungen können vom tatsächlichen Produkt abweichen. Der Inhalt kann ohne vorherige Ankündigung geändert werden.
- Vergewissern Sie sich vor dem Verbinden der Tastatur mit Smart-Geräten, dass diese mit der Tastatur kompatibel sind.

Anweisungssymbole



Warnung: Situationen, die zu Verletzungen bei Ihnen selbst oder anderen führen könnten



Vorsicht: Situationen, die Schäden an Ihrem Gerät oder anderen Geräten verursachen könnten



Hinweis: Anmerkungen, Anwendungstipps oder zusätzliche Informationen

Erste Schritte

Inhalt der Verpackung

Stellen Sie sicher, dass die Verpackung folgende Teile enthält:

- Samsung Smart Keyboard Trio 500
- Schnellstartanleitung
- AAA-Batterie



- Die mit dem Gerät gelieferten Artikel und eventuell verfügbares Zubehör können je nach Region oder Dienstanbieter variieren.
 - Die mitgelieferten Artikel sind nur für dieses Gerät bestimmt und möglicherweise nicht mit anderen Geräten kompatibel.
 - Aussehen und technische Daten können jederzeit ohne vorherige Ankündigung geändert werden.
 - Weiteres Zubehör können Sie bei Ihrem Samsung-Händler erwerben. Stellen Sie vor dem Kauf sicher, dass dieses mit dem Gerät kompatibel ist.
 - Verwenden Sie nur von Samsung zugelassenes Zubehör. Die Verwendung von nicht zugelassenem Zubehör kann zu verringerter Leistung und Fehlfunktionen führen, die nicht von der Garantie abgedeckt sind.
- Die Verfügbarkeit sämtlicher Zubehörartikel hängt ausschliesslich von den Herstellern ab. Weitere Informationen über verfügbares Zubehör finden Sie auf der Website von Samsung.

Die in dieser Bedienungsanleitung verwendeten Abbildungen dienen der Veranschaulichung. Die tatsächlichen Produkte können davon abweichen.

Geräteaufbau

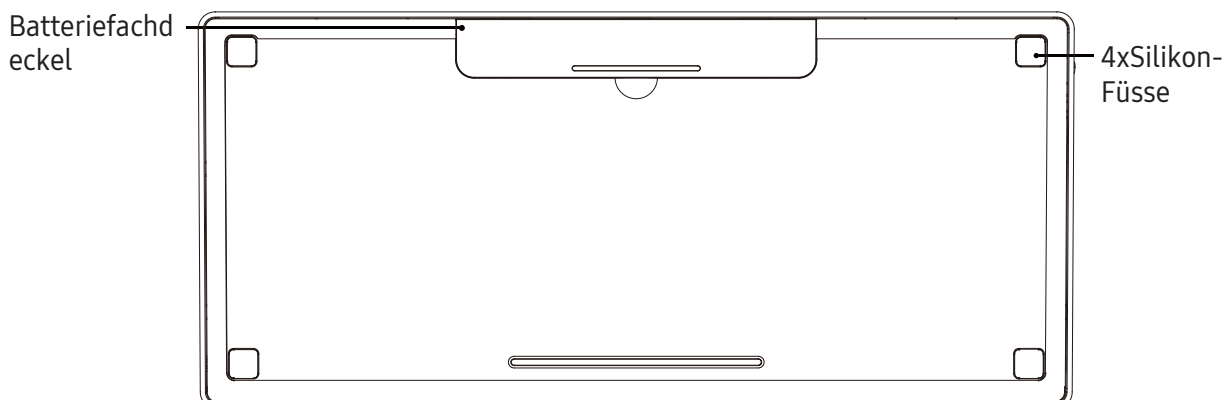
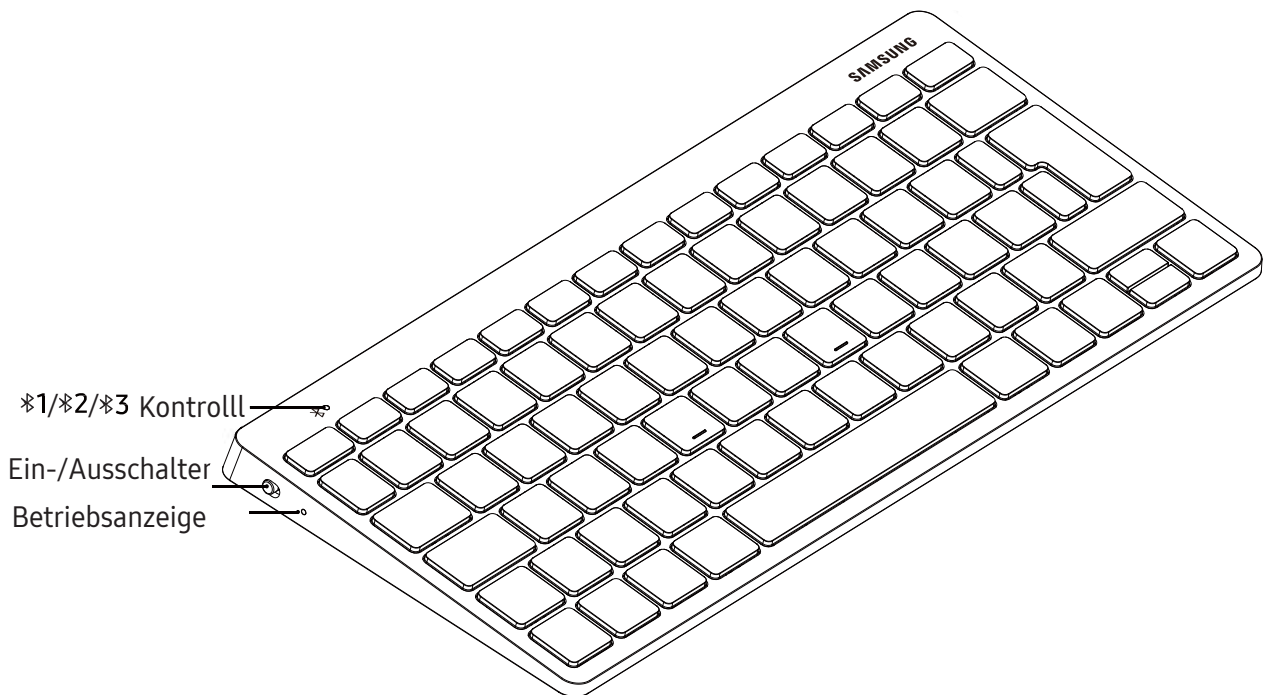

Ein- und Ausschalten der Tastatur

1. Entfernen Sie den Isolierbandstreifen, bevor Sie die Tastatur zum ersten Mal benutzen.
 2. Verwenden Sie den Ein-/Ausschalter, um die Tastatur ein- oder auszuschalten.
- Prüfen Sie den Batteriestand vor der Verwendung der Tastatur, wenn diese für längere Zeit nicht benutzt wurde.

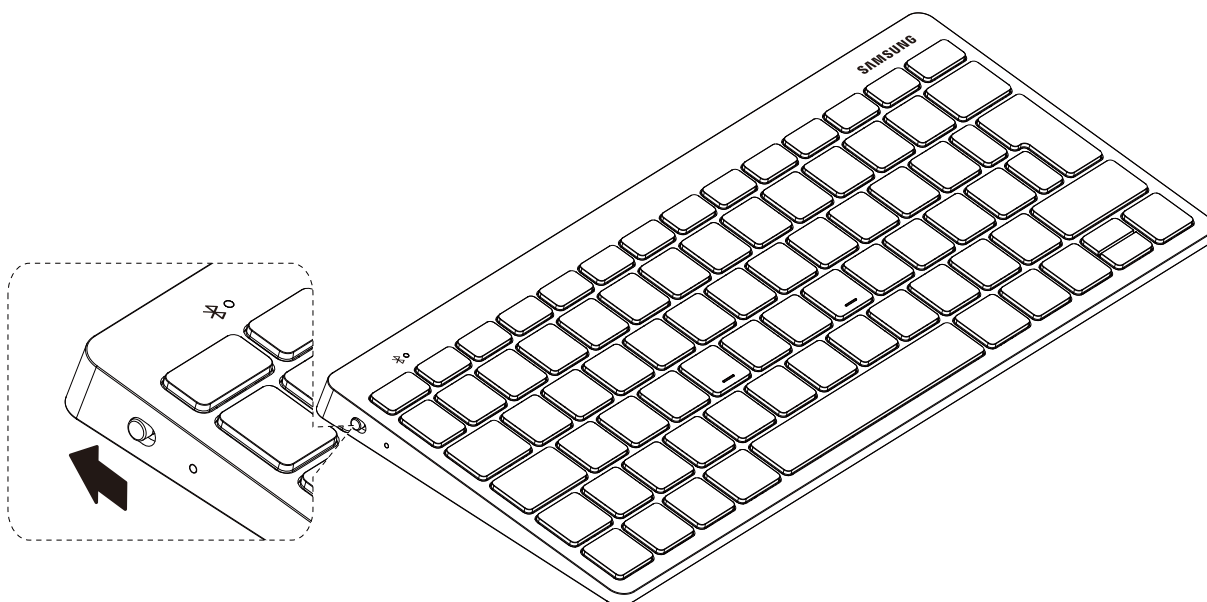

Befolgen Sie alle Warnungen und Anweisungen, die von entsprechend zuständigem Personal in Bereichen angebracht sind, in denen die Verwendung von Funkgeräten eingeschränkt ist, wie z. B. in Flugzeugen und Krankenhäusern.

Bluetooth-Verbindungen

Über Bluetooth

Bluetooth ist ein drahtloser Technologiestandard, bei dem eine 2,4-GHz-Frequenz verwendet wird, um über kurze Entfernungen eine Funkverbindung zu verschiedenen Geräten herzustellen. Bluetooth ermöglicht das kabellose Verbinden und Austauschen von Daten mit anderen Bluetooth-fähigen Geräten, wie z. B. Mobilgeräten, Computern, Druckern und sonstigen digitalen Haushaltsgeräten.

Hinweise zur Verwendung

- Um Probleme bei der Verbindung Ihrer Tastatur mit einem anderen Gerät zu vermeiden, sollten Sie die Geräte so nah wie möglich zueinander aufstellen. Stellen Sie sicher, dass sich keine Hindernisse zwischen der Tastatur und dem damit verbundenen Gerät befinden, wie beispielsweise Personen, Wände, Ecken oder Zäune.
 - Bluetooth verwendet dieselbe Frequenz wie bestimmte andere Geräte für die industrielle, wissenschaftliche oder medizintechnische Anwendung sowie einige stromsparende Geräte, so dass beim Herstellen von Verbindungen in der Nähe solcher Geräte Störungen auftreten können.
 - Bestimmte Geräte, insbesondere solche, die nicht von der Bluetooth SIG getestet und zugelassen wurden, können mit der Tastatur inkompatibel sein.
- Verwenden Sie die Bluetooth-Funktion nicht für illegale Zwecke (z. B. Raubkopien oder illegales Abhören von Kommunikationen zu kommerziellen Zwecken).

Zustände der Kontrollleuchte

Die Kontrollleuchte informiert Sie über den Status der Tastatur.

Status	Farbe
Einschalten	<ul style="list-style-type: none">• Blinkt dreimal blau
Sehr schwache Batterie (weniger als 10 %)	<ul style="list-style-type: none">• Blinkt langsam rot
Bluetooth-Kopplungsmodus	<ul style="list-style-type: none">• Blinkt abwechselnd rot, grün und blau, bis erfolgreich eine Verbindung hergestellt wurde
Erfolgreicher Verbindungsaufbau	<ul style="list-style-type: none">• F7-Taste: Blinkt dreimal schnell rot;• F8-Taste: Blinkt dreimal schnell grün;• F9-Taste: Blinkt dreimal schnell blau
Während des Betriebs oder im	<ul style="list-style-type: none">• Aus



- Wenn die Kontrollleuchte nicht wie beschrieben funktioniert, trennen Sie das Ladegerät von der Tastatur und schliessen Sie es erneut an.
- Abhängig von dem Gerät, mit dem die Tastatur verbunden ist, kann die Kontrollleuchte eventuell anders funktionieren.

Bluetooth-Kopplung

1. Halten Sie die Taste „F7“, „F8“ oder „F9“ für 3 Sekunden gedrückt, um in den Kopplungsmodus zu wechseln. Während des Kopplungsmodus blinkt die Kontrollleuchte abwechselnd rot, grün und blau.

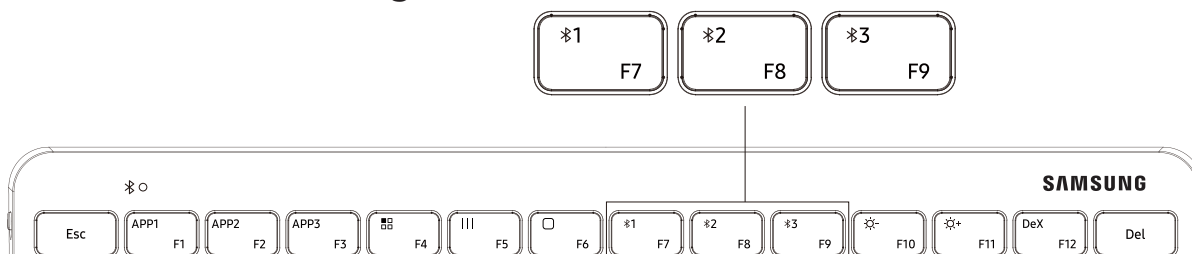

2. Schalten Sie Ihr SAMSUNG-Gerät ein, gehen Sie zu [Einstellung] > [Verbindungen] > [Bluetooth] und klicken Sie auf „Smart KBD Trio 500“, um eine Verbindung mit der Tastatur herzustellen.
3. Geben Sie die 6 Ziffern ein, die auf der Anzeige Ihres Geräts erscheinen, und drücken Sie die [Enter]-Taste auf der Tastatur, um die Kopplung zu bestätigen. Die entsprechende Kontrollleuchte blinkt dreimal und das Gerät ist erfolgreich verbunden.



- Die Tastatur kann mit bis zu drei Geräten gleichzeitig verbunden werden.

Bluetooth Easy Pairing¹⁾

Easy-Popup wie bei anderen Samsung-Geräten mit Bluetooth.

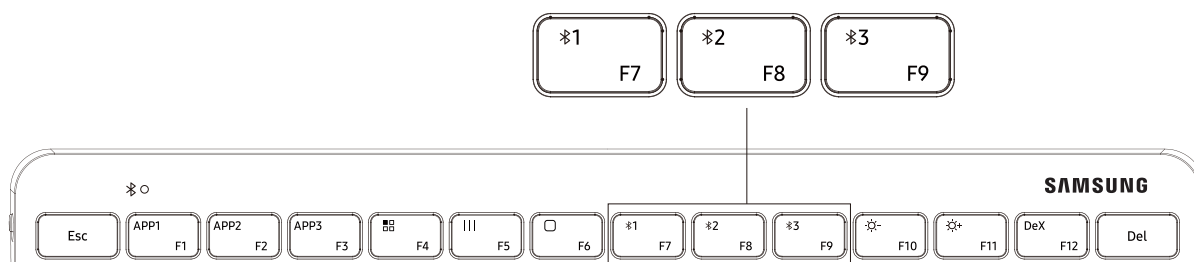

1. Halten Sie die Taste „F7“, „F8“ oder „F9“ für 3 Sekunden gedrückt, die Kontrollleuchte fängt dann an zu blinken und auf Ihrem Samsung Gerät erscheint das Pop-up-Fenster für den Verbindungsaufbau.
2. Klicken Sie im Pop-up-Fenster auf die Schaltfläche „Verbinden“ und geben Sie den 6-stelligen Code ein, der auf Ihrem Gerät angezeigt wird. Die entsprechende Kontrollleuchte blinkt dreimal und das Gerät ist erfolgreich verbunden.



1) Easy Pairing ist auf allen Samsung-Mobilgeräten verfügbar (Smart Things-App Version 1.7.6 oder höher wird benötigt)

Zwischen Verbindungen wechseln

Drücken Sie kurz die Taste „F7“, „F8“ oder „F9“, woraufhin die entsprechende Kontrollleuchte blinkt.

- Wenn die Tastatur gerade mit dem für „F7“ registrierten Gerät verbunden ist, drücken Sie die Taste „F8“ oder „F9“, um zu dem für „F8“ oder „F9“ registrierten Gerät zu wechseln.
- Wenn die Tastatur gerade mit dem für „F8“ registrierten Gerät verbunden ist, drücken Sie die Taste „F7“ oder „F9“, um zu dem für „F7“ oder „F9“ registrierten Gerät zu wechseln.
- Wenn die Tastatur gerade mit dem für „F9“ registrierten Gerät verbunden ist, drücken Sie die Taste „F7“ oder „F8“, um zu dem für „F7“ oder „F8“ registrierten Gerät zu wechseln.

Wiederherstellen oder Trennen der Verbindung zu einem anderen Gerät

Verbindung zum Gerät wiederherstellen

Wenn die Verbindung Ihrer Tastatur zu einem Gerät

- unterbrochen wurde, weil der Abstand zwischen Gerät und Tastatur die Reichweite der Bluetooth-Funkübertragung überschreitet, bringen Sie das Gerät erneut in ausreichende Nähe zu der Tastatur.
- Drücken Sie dann die Taste „F7“, „F8“ oder „F9“, für die das Gerät registriert ist, dessen Verbindung unterbrochen wurde, um das Gerät erneut mit der Tastatur zu verbinden.
- Alternativ können Sie das Bluetooth-Menü auf dem Gerät verwenden, mit dem die Verbindung verloren ging, um die Geräte wieder zu verbinden.

Verbindung zum Gerät

- Halten Sie die Taste „F7“, „F8“ oder „F9“ für 3 Sekunden gedrückt, die aktuelle Verbindung wird dann abgebrochen und die Tastatur wechselt in den Bluetooth-Kopplungsmodus.
- Sie können die Verbindung auch beenden, indem Sie die Tastatur ausschalten.
- Wenn Sie die Tastatur wieder einschalten und die Geräte in Reichweite sind, verbindet sich die Tastatur automatisch mit dem zuletzt verbundenen Gerät.

Verschiedene Funktionstasten

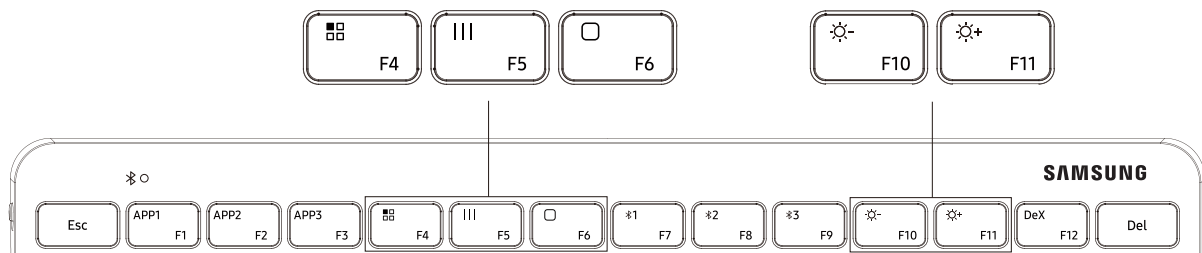

Taste	Funktionen
 F4	<ul style="list-style-type: none"> • App-Übersicht, zeigt die Apps auf dem Mobilgerät an
 F5	<ul style="list-style-type: none"> • Anzeige der gerade verwendeten App-Schnittstelle
 F6	<ul style="list-style-type: none"> • Zurück zur Startseite
 F10	<ul style="list-style-type: none"> • Helligkeit reduzieren
 F11	<ul style="list-style-type: none"> • Helligkeit erhöhen

Hot-Keys/Short-Keys²⁾

3 Hot-Keys erleichtern den Aufruf von drei Lieblings-Apps auf Samsung-Mobilgeräten

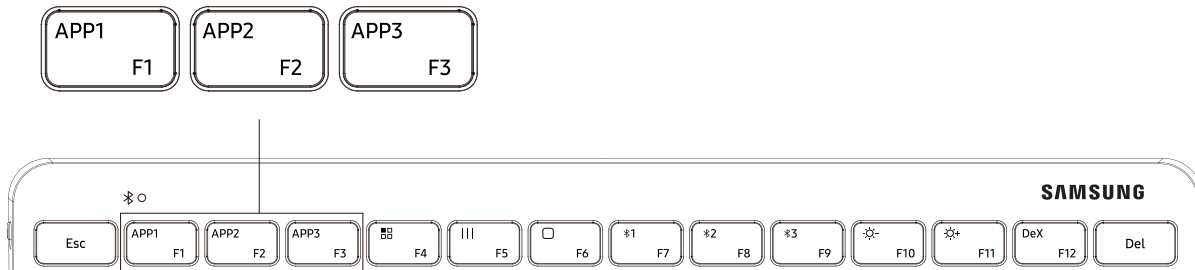

- Starten Sie die App, die Sie zu den Favoriten hinzufügen möchten
- Halten Sie die Taste „APP1“, „APP2“ oder „APP3“ für 3 Sekunden gedrückt, woraufhin auf Ihrem Samsung-Gerät eine Pop-up-Benachrichtigung erscheint, um zu bestätigen, dass die App der Taste zugewiesen wurde.
- Drücken Sie kurz „APP1“, „APP2“ oder „APP3“, um die gewünschte Lieblings-App zu starten.



2) Es wird eine UI-Version 3.1 oder höher benötigt.

Samsung DeX³⁾

Die spezifische DeX-Taste ermöglicht das bequeme Aktivieren und Verlassen des DeX- Modus für Galaxy Experience.

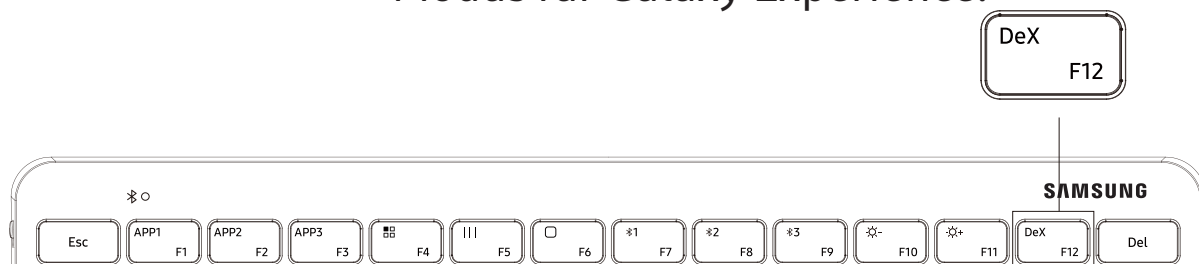

- Drücken Sie die Taste „DeX“, um auf Ihrem Smart-Gerät den DeX-Modus zu aktivieren oder zu verlassen.
- Vergewissern Sie sich, dass Ihr Gerät über die DeX-Funktion verfügt.
- 3) Es wird eine UI-Version 3.1 oder höher benötigt.



Verwendung der Tasten

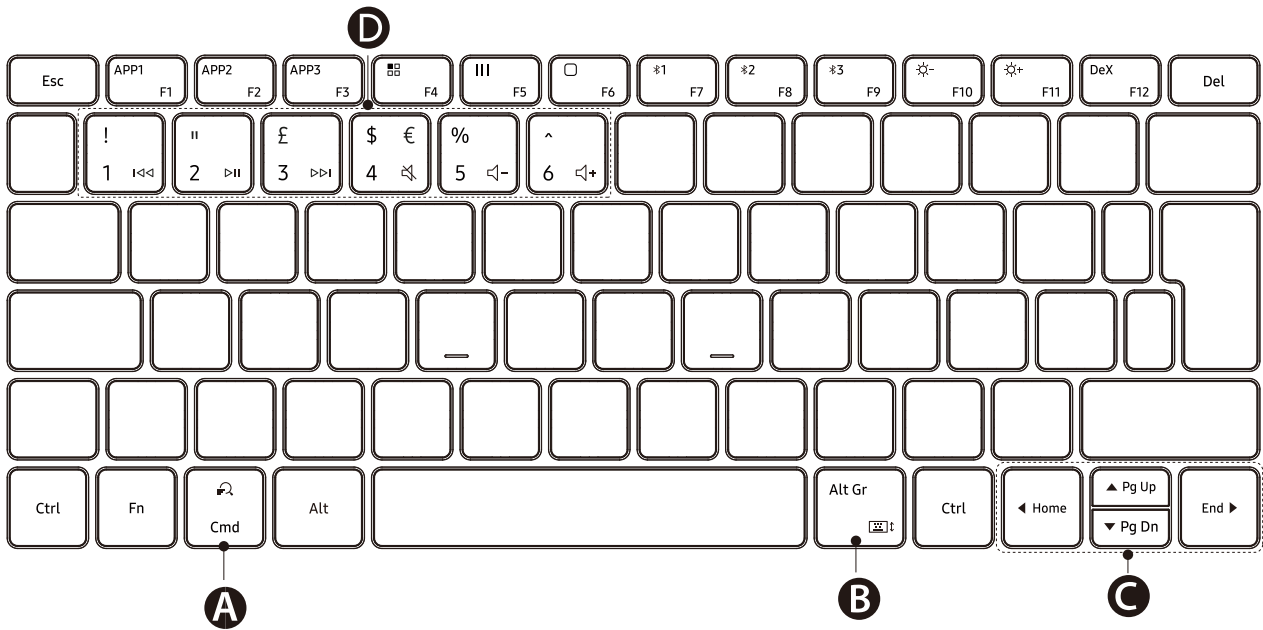

<p>A</p>	<ul style="list-style-type: none"> • Durchsuchen Sie den Inhalt.
<p>B</p>	<ul style="list-style-type: none"> • [Fn] + [⌘]t: Aktivieren oder Deaktivieren der Bildschirmstatur
<p>C</p>	<ul style="list-style-type: none"> • ▲/▼/◀/▶: Cursor oder System-Cursor bewegen; • [Fn] + [▲]: Seite nach oben • [Fn] + [▼]: Seite nach unten • [Fn] + [◀]: Pos1 • [Fn] + [▶]: Ende
<p>D</p>	<ul style="list-style-type: none"> • ⏪ / ⏩ / ⏮ / ⏭ / 🔊- / 🔊+ • [Fn] + [Nummer 1]: Vorheriger Titel • [Fn] + [Nummer 2]: Wiedergabe*Pause • [Fn] + [Nummer 3]: Nächster Titel • [Fn] + [Nummer 4]: Stummschalten • [Fn] + [Nummer 5]: Lautstärke verringern • [Fn] + [Nummer 6]: Lautstärke erhöhen

Copyright © 2021 Samsung Electronics

- *Lea todas las advertencias de seguridad antes de usar el dispositivo para garantizar su uso correcto y seguro.*
- *Samsung no se responsabiliza de lesiones ni daños derivados de un uso inadecuado o el incumplimiento de las advertencias de seguridad.*

Léame primero

Lea este manual antes de usar el dispositivo para garantizar su uso correcto y seguro.

- Es posible que las imágenes no sean exactamente iguales al producto real. El contenido se encuentra sujeto a cambios sin previo aviso.
- Antes de conectar el teclado a dispositivos inteligentes, asegúrese de que son compatibles con el teclado.

Iconos informativos



Advertencia: situaciones que podrían causarle lesiones a usted o a otras personas.



Precaución: situaciones que podrían causar daños al dispositivo o a otros equipos.



Aviso: notas, consejos de uso o información adicional.

Para comenzar

Contenido de la caja

En la caja encontrará los siguientes artículos:

- Samsung Smart Keyboard Trio 500
- Guía de inicio rápido
- Pila AAA



- Los artículos incluidos con el dispositivo y cualquier accesorio disponible pueden variar en función de la región o el operador.
- Los artículos que se incluyen están diseñados solo para este dispositivo y puede que no sean compatibles con otros.
- La apariencia y las especificaciones del dispositivo están sujetas a cambios sin previo aviso.
- Podrá comprar accesorios adicionales en su distribuidor local de Samsung. Asegúrese de que sean compatibles con el dispositivo antes de comprarlos.
- Utilice solo accesorios aprobados por Samsung. En caso de no hacerlo, podría causar problemas de rendimiento y errores de funcionamiento que no se encuentren cubiertos por la garantía.
- La disponibilidad de todos los accesorios se encuentra sujeta a cambios según los fabricantes. Para obtener más información sobre los accesorios disponibles, consulte el sitio web de Samsung.

Las ilustraciones usadas en este manual tienen fines meramente informativos.
El producto real puede variar.

Diseño del dispositivo

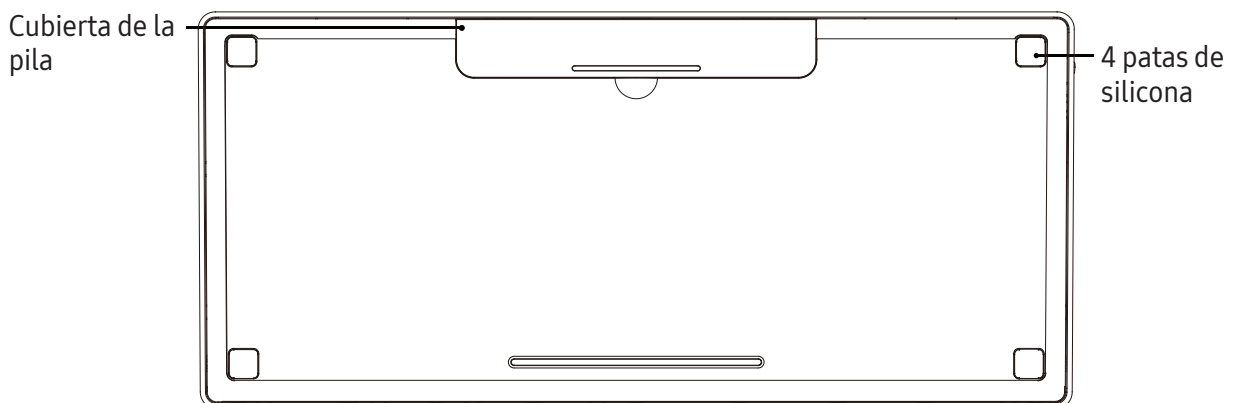
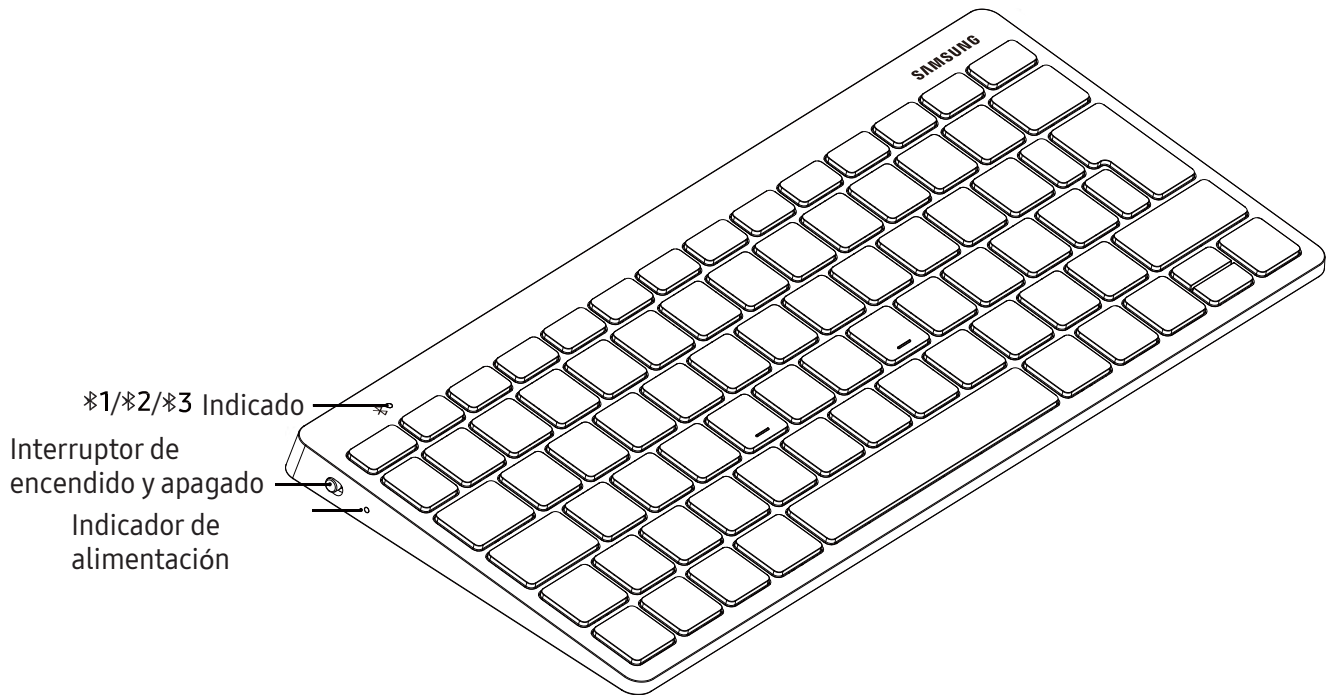

Encender y apagar el teclado

1. Retire la cinta aislante antes de usar el teclado por primera vez.
2. Deslice el interruptor de encendido y apagado para encender o apagar el teclado.
 - Compruebe el nivel de batería antes de usar el teclado si ha estado sin usarlo durante un periodo de tiempo prolongado.

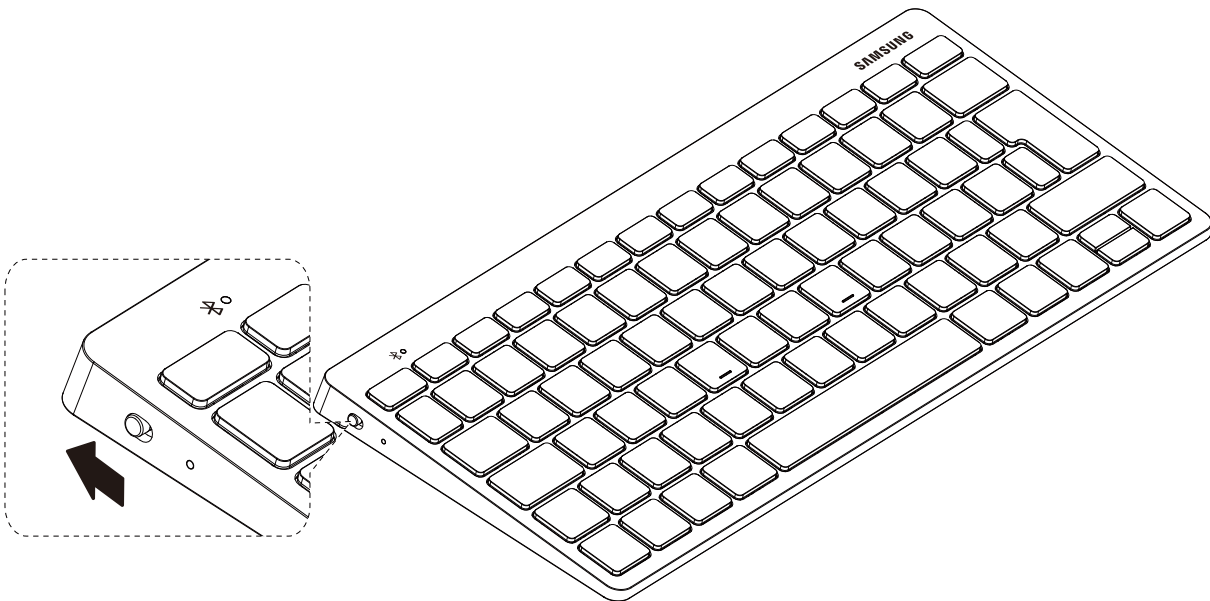

Respete todas las advertencias y las indicaciones del personal cuando se encuentre en áreas en las que el uso de dispositivos inalámbricos esté restringido, como aviones y hospitales.

Conexiones

Acerca de la función Bluetooth

Bluetooth es una tecnología inalámbrica estándar que usa una frecuencia de 2,4 GHz para conectarse con otros dispositivos a poca distancia. Puede conectar e intercambiar datos con otros dispositivos habilitados para Bluetooth, como dispositivos móviles, ordenadores, impresoras y otros electrodomésticos, sin exigir el uso de cables.

Recomendaciones para el

- Para evitar problemas al conectar el teclado a otro dispositivo, coloque los dispositivos cerca. Asegúrese de que no haya ningún obstáculo entre el teclado y el dispositivo conectado, incluidas personas, paredes, esquinas o vallas.
- La función Bluetooth usa la misma frecuencia que ciertos productos industriales, científicos, médicos y de bajo consumo. Podría haber interferencias al establecer conexiones cerca de este tipo de productos.
- Es posible que algunos dispositivos, en especial aquellos que no están probados o autorizados por Bluetooth SIG, sean incompatibles con el teclado.
- No utilice la función Bluetooth con fines ilegales como, por ejemplo, para piratear copias de archivos o grabar comunicaciones de forma ilegal con propósitos comerciales.

Identificación de la luz

La luz indicadora le informa del estado del teclado.

Estado	Color
Encendido	<ul style="list-style-type: none">• Parpadea en azul tres veces
Muy poca batería (menos del 10%)	<ul style="list-style-type: none">• Parpadea lentamente en rojo de forma repetitiva
Modo de vinculación Bluetooth	<ul style="list-style-type: none">• Parpadea en rojo, verde y azul de forma repetitiva hasta que se establece la conexión
Conexión correcta	<ul style="list-style-type: none">• Tecla F7: parpadea rápidamente en rojo tres veces• Tecla F8: parpadea rápidamente en verde tres veces• Tecla F9: parpadea rápidamente en azul tres veces
Durante el uso o en el modo de	<ul style="list-style-type: none">• Apagado



- Si la luz indicadora no funciona según la descripción, desconecte el cargador del teclado y vuelva a conectarlo.
- La luz indicadora podría funcionar de un modo diferente en función del dispositivo conectado.

Emparejamiento Bluetooth

1. Mantenga pulsada la tecla “F7”, “F8” o “F9” durante 3 segundos para acceder al modo de emparejamiento. Durante el modo de emparejamiento, la luz indicadora parpadeará en rojo, verde y azul de forma repetitiva.

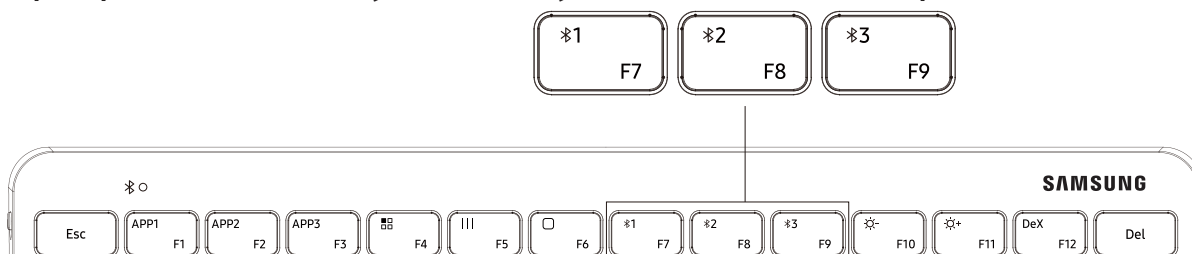

2. Encienda su dispositivo inteligente SAMSUNG, vaya a [Ajustes] > [Conexiones] > [Bluetooth] y haga clic en “Smart KBD Trio 500” para conectarse al teclado.
3. Introduzca el código de acceso de 6 dígitos que se muestra en la pantalla del dispositivo y pulse la tecla [Enter] en el teclado para realizar el emparejamiento. La luz indicadora correspondiente parpadeará tres veces y el dispositivo establecerá conexión correctamente.



- El teclado se puede conectar a un máximo de tres dispositivos a la vez.

Emparejamiento Bluetooth sencillo¹⁾

Aparece la ventana emergente de conexión sencilla como en otros dispositivos Bluetooth Samsung.

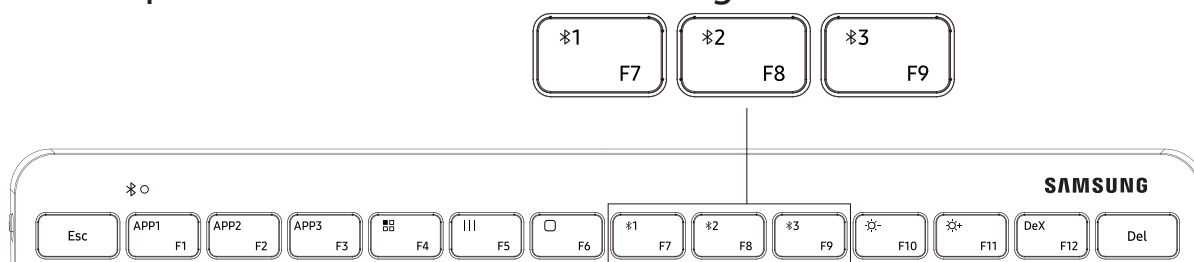

1. Mantenga pulsada la tecla “F7”, “F8” o “F9” durante 3 segundos, la luz indicadora parpadeará y en el dispositivo inteligente Samsung se mostrará la ventana emergente de conexión.
2. Haga clic en el botón de conexión en la ventana emergente, e introduzca el código de acceso de 6 dígitos mostrado en el dispositivo inteligente. La luz indicadora correspondiente parpadeará tres veces y el dispositivo establecerá conexión correctamente.



- 1) El emparejamiento sencillo está disponible en todos los dispositivos móviles Samsung (se necesita la aplicación SmartThings versión 1.7.6 o posterior).

Cambiar las conexiones

Pulse brevemente la tecla “F7”, “F8” o “F9” y la luz indicadora correspondiente parpadeará.

- Si el teclado está conectado al dispositivo registrado en la tecla “F7”, pulse la tecla “F8” o “F9” para cambiar al dispositivo registrado en “F8” o “F9”.
- Si el teclado está conectado al dispositivo registrado en la tecla “F8”, pulse la tecla “F7” o “F9” para cambiar al dispositivo registrado en “F7” o “F9”.
- Si el teclado está conectado al dispositivo registrado en la tecla “F9”, pulse la tecla “F7” o “F8” para cambiar al dispositivo registrado en “F7” o “F8”.

Volver a conectar o desconectar desde otro dispositivo

Volver a conectar el dispositivo





- Si el teclado se desconecta del dispositivo inteligente conectado debido a que la distancia existente entre el dispositivo y el teclado supera el alcance de conexión Bluetooth, acerque el dispositivo y el teclado.
- A continuación, pulse la tecla “F7”, “F8” o “F9” en la que está registrado el dispositivo conectado para volver a conectar el dispositivo y el teclado.
- También puede usar el menú Bluetooth en el dispositivo desconectado para conectar los dispositivos.

Desconectar el dispositivo

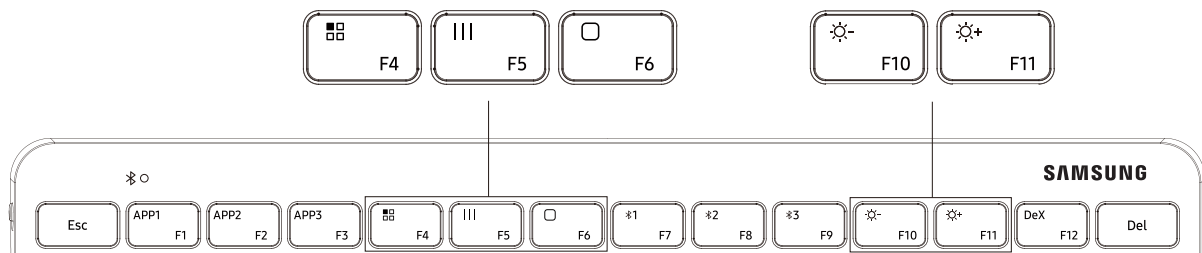
- Mantenga pulsada la tecla (“F7”, “F8” o “F9”) durante 3 segundos; la conexión actual finalizará y el teclado entrará en el modo de emparejamiento Bluetooth.
- También puede finalizar la conexión apagando el teclado.
- Cuando encienda el teclado de nuevo y los dispositivos estén dentro del alcance Bluetooth, el teclado se conectará automáticamente al dispositivo conectado más recientemente.

Varias teclas de función



Tecla	Funciones
 F4	<ul style="list-style-type: none"> • Función de aplicaciones; muestra las aplicaciones en el teléfono
 F5	<ul style="list-style-type: none"> • Muestra la interfaz de la aplicación que se está usando
 F6	<ul style="list-style-type: none"> • Volver a la página Inicio
 F10	<ul style="list-style-type: none"> • Bajar brillo
 F11	<ul style="list-style-type: none"> • Subir brillo

Teclas de acceso directo/teclas de acceso rápido²⁾

Las 3 teclas de acceso directo le ayudan a abrir tres aplicaciones favoritas fácilmente en dispositivos móviles Samsung.

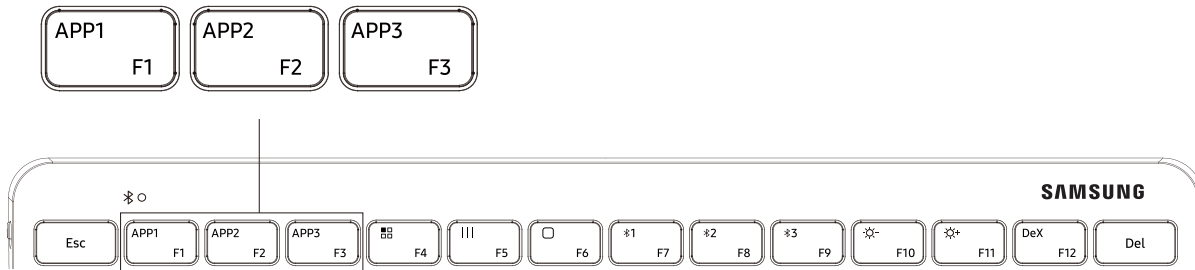

- Abra la aplicación que desea designar como favorita.
- Mantenga pulsada la tecla “APP1”, “APP2” o “APP3” durante 3 segundos y el dispositivo inteligente Samsung mostrará la notificación emergente a la que se ha asignado la aplicación.
- Pulse brevemente “APP1”, “APP2” o “APP3” para abrir la aplicación favorita designada.



2) Se necesita One UI versión 3.1 o posterior.

Samsung DeX³⁾

La tecla DeX dedicada le ayuda a iniciar y cerrar el modo DeX cómodamente para la experiencia Galaxy.

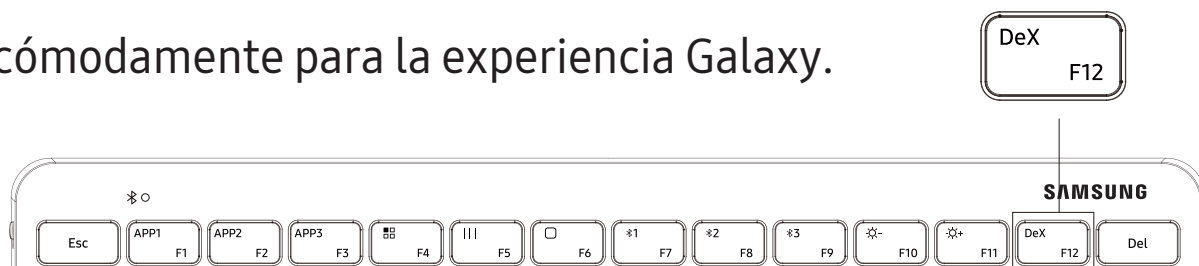

- Pulse la tecla “DeX” y el dispositivo iniciará o cerrará el modo DeX.



• Asegúrese de que el dispositivo inteligente tiene disponible la función DeX.

3) Se necesita One UI versión 3.1 o posterior.

Usar las teclas

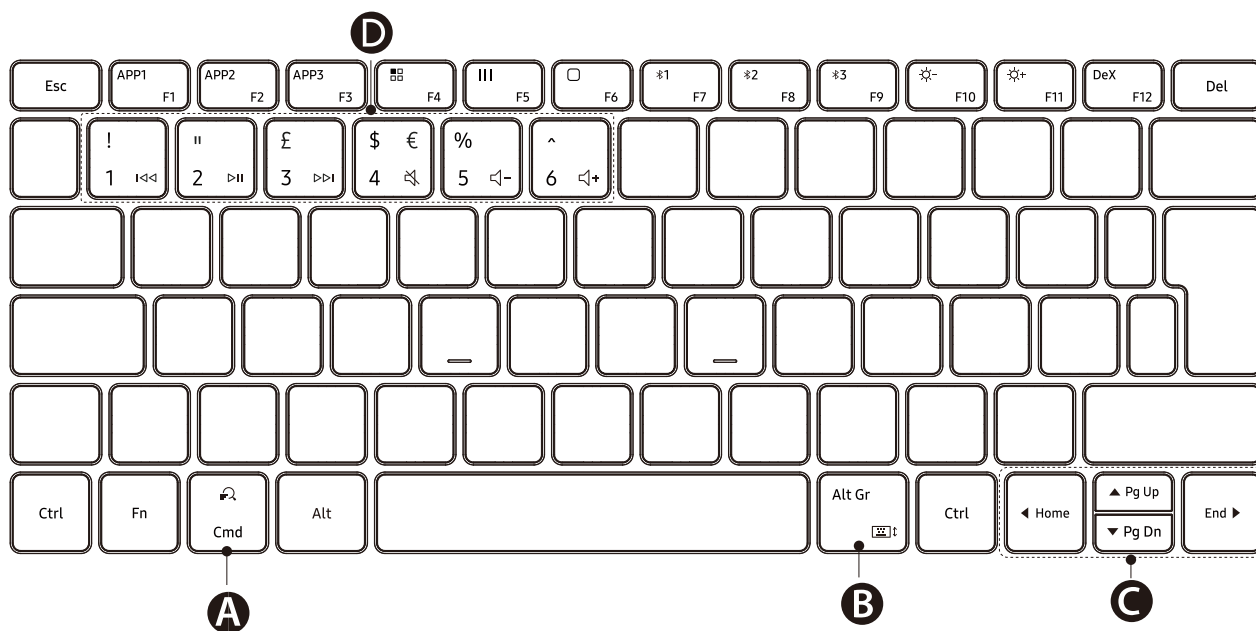

<p>A</p>	<ul style="list-style-type: none"> • Busca en el contenido.
<p>B</p>	<ul style="list-style-type: none"> • [Fn] + [Teclado]: activa o desactiva el teclado en pantalla.
<p>C</p>	<ul style="list-style-type: none"> • ▲/▼/◀/▶: mueve el cursor o el indicador del sistema. • [Fn] + [▲]: avance de página. • [Fn] + [▼]: retroceso de página. • [Fn] + [◀]: inicio. • [Fn] + [▶]: fin.
<p>D</p>	<ul style="list-style-type: none"> • ◀◀ / ▶▶/▶▶/🔊/🔊- / 🔊+ • [Fn] + [Número 1]: pista anterior • [Fn] + [Número 2]: reproducir*pausa • [Fn] + [Número 3]: pista siguiente • [Fn] + [Número 4]: silencio • [Fn] + [Número 5]: bajar volumen • [Fn] + [Número 6]: subir volumen

Copyright © 2021 Samsung Electronics

- *Leia atentamente todas as precauções de segurança antes de utilizar o seu dispositivo para garantir uma utilização segura e correta.*
- *A Samsung não é responsável por ferimentos ou danos resultantes de uma utilização inadequada ou do não cumprimento das precauções de segurança.*

Ler primeiro

Leia atentamente o presente manual antes de utilizar o dispositivo para assegurar uma utilização segura e correta.

- As imagens poderão ter um aspeto diferente em relação ao próprio produto. O conteúdo está sujeito a alterações sem qualquer aviso prévio.
- Antes de conectar o teclado a dispositivos inteligentes, certifique-se de que estes são compatíveis com o teclado.

Ícones indicadores



Aviso: situações que podem causar ferimentos a si ou a outras pessoas



Atenção: situações que podem causar danos no seu dispositivo ou noutros equipamentos



Notificação: notas, dicas de utilização ou informações adicionais

Começar

Conteúdo da embalagem

Verifique se na embalagem estão todos estes itens:

- Teclado inteligente Samsung Trio 500
- Manual de consulta rápida
- Bateria AAA



- Os itens fornecidos com o dispositivo e todos os acessórios disponíveis podem diferir, dependendo da região ou operadora.
- Os itens fornecidos foram criados apenas para o seu dispositivo, pelo que poderão ser incompatíveis com outros dispositivos.
- A aparência e as especificações podem ser alteradas sem qualquer aviso prévio.
- Poderá adquirir acessórios adicionais para o seu dispositivo num distribuidor oficial Samsung.
- Certifique-se de que são compatíveis com o dispositivo antes de os adquirir.
- Utilize apenas acessórios aprovados pela Samsung.
- O mau funcionamento causado pelo uso de acessórios não aprovados não é coberto pelo serviço de garantia.
- A disponibilidade de todos os acessórios está dependente, exclusivamente, das empresas fabricantes. Para obter mais informações sobre os acessórios disponíveis, consulte a página Samsung.

As imagens utilizadas neste manual destinam-se exclusivamente a efeitos ilustrativos.
Os produtos reais podem variar.

Descrição do dispositivo

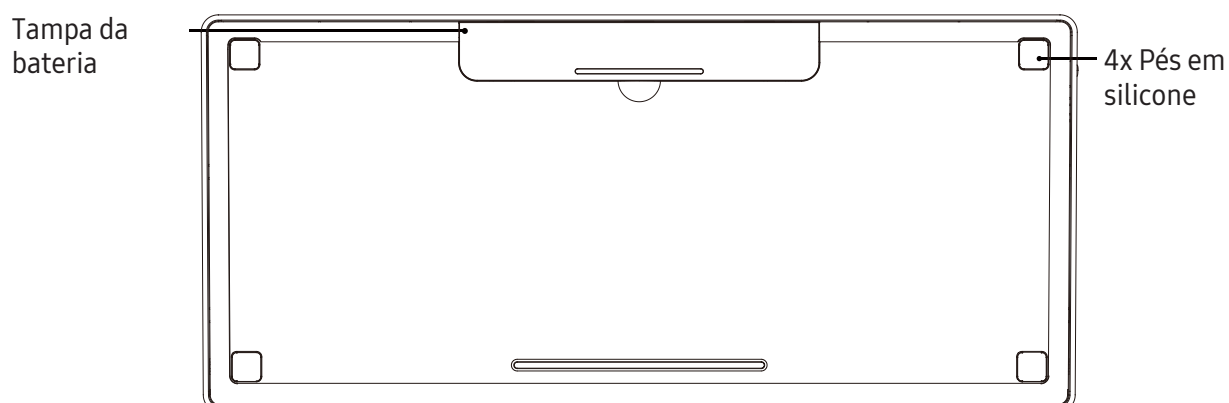
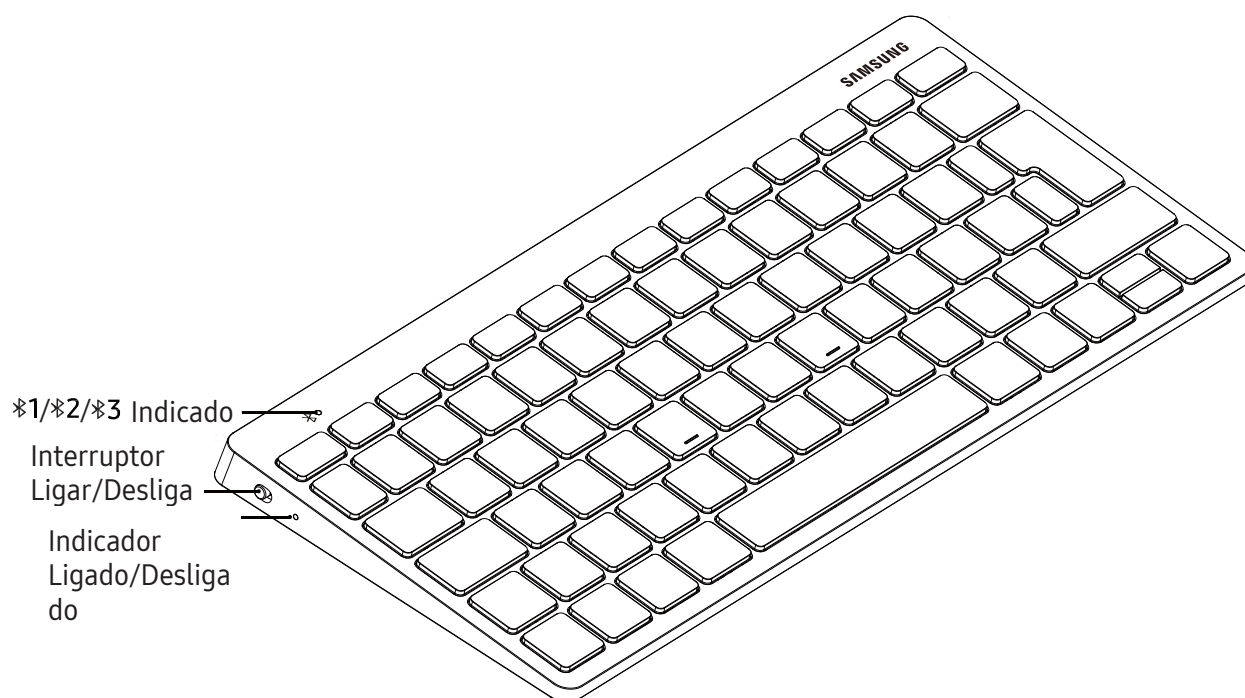

Ligar e desligar o teclado

1. Retire a fita isoladora antes de utilizar o teclado pela primeira vez.
2. Deslize o Interruptor Ligar/Desligar para ligar ou desligar o teclado.
 - Verifique o nível da bateria antes de utilizar o teclado sempre que o mesmo não seja utilizado durante longos períodos de tempo.

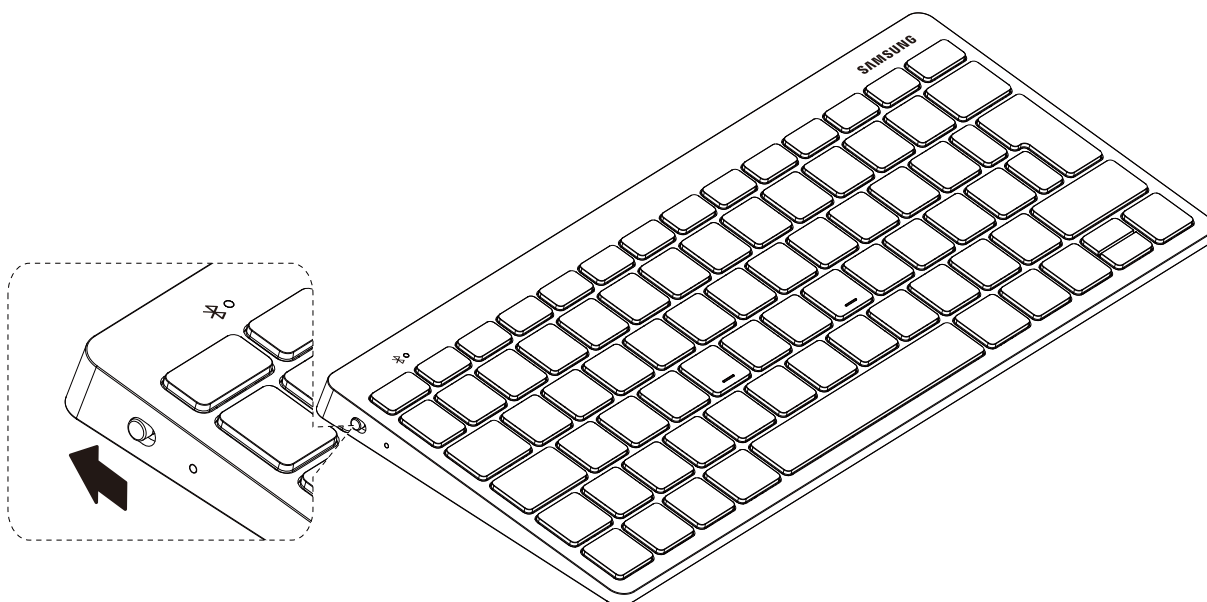

Respeite todos os avisos e informações dadas por pessoal autorizado quando se encontrar em áreas onde o uso de dispositivos sem fios é restrito, tal como aviões e hospitais.

Ligações Bluetooth

Acerca do Bluetooth

Bluetooth é uma norma de tecnologia sem fios que utiliza uma frequência de 2,4 GHz para conectar com vários dispositivos em curtas distâncias. Pode ligar e trocar dados com outros dispositivos Bluetooth, como dispositivos móveis, computadores, impressoras e outro equipamento digital doméstico. sem ligar cabos.

Avisos sobre utilização do

- Para evitar problemas ao conectar o seu teclado a outros dispositivos, coloque os dispositivos próximos um do outro.
- Certifique-se de que não existem obstáculos entre o seu teclado e o dispositivo ligado, incluindo pessoas, paredes, cantos ou vedações.
- A tecnologia Bluetooth utiliza a mesma frequência que alguns produtos industriais, científicos, médicos e de baixa potência, pelo que podem ocorrer interferências quando tentar estabelecer ligações perto destes tipos de produtos.
- Alguns dispositivos, especialmente aqueles que não foram testados ou aprovados pela Bluetooth SIG, podem ser incompatíveis com o teclado.
- Não utilize a funcionalidade Bluetooth para fins ilegais (como, por exemplo, piratear cópias de ficheiros ou escuta ilegal de conversas para fins comerciais).

Identificação da luz

A luz indicadora alerta-o acerca do estado do teclado.

Estado	Cor
Ligar	<ul style="list-style-type: none">• Pisca em azul três vezes
Bateria muito baixa (menos de 10%)	<ul style="list-style-type: none">• Pisca em vermelho lentamente
Modo de emparelhamento Bluetooth	<ul style="list-style-type: none">• Pisca em vermelho, verde e azul, repetidamente, até concluir o
Ligação estabelecida com êxito	<ul style="list-style-type: none">• Tecla F7: pisca em vermelho rapidamente três vezes• Tecla F8: pisca em verde rapidamente três vezes• Tecla F9: pisca em azul rapidamente três vezes
Durante a utilização ou no modo	<ul style="list-style-type: none">• Desligado



- Se a luz indicadora não funcionar como descrito, desligue o carregador do teclado e ligue-o novamente.
- A luz indicadora poderá funcionar de forma diferente, consoante o dispositivo conectado.

Emparelhamento Bluetooth

1. Prima sem soltar a tecla "F7", "F8" ou "F9" durante 3 segundos para entrar no modo de emparelhamento. No modo de emparelhamento, a luz indicadora pisca em vermelho, verde e azul repetidamente.

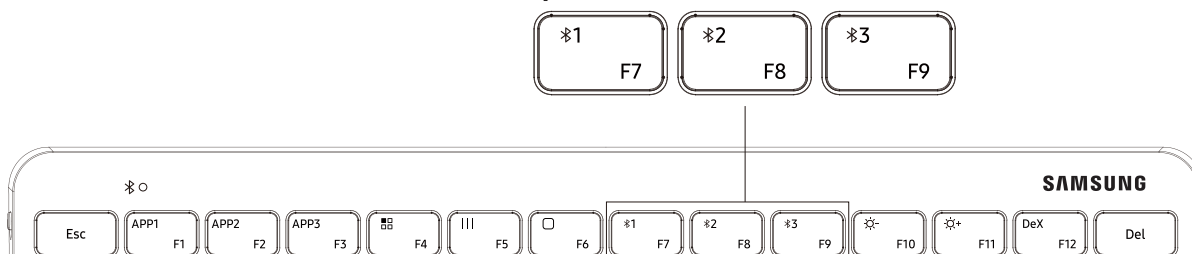

2. Ligue o seu dispositivo inteligente SAMSUNG e aceda a [Definições] > [Ligações] > [Bluetooth], e clique em "Smart KBD Trio 500" para estabelecer ligação ao teclado.
3. Introduza o código de 6 dígitos apresentado no ecrã do seu dispositivo e prima a tecla [Enter] no teclado para efetuar o emparelhamento.
A luz indicadora correspondente pisca três vezes e o dispositivo é conectado com êxito.



- O teclado pode ser conectado, no máximo, a três dispositivos em simultâneo.

Bluetooth Easy Pairing¹⁾

Método "Easy-Popup", como em outros dispositivos Bluetooth da Samsung.

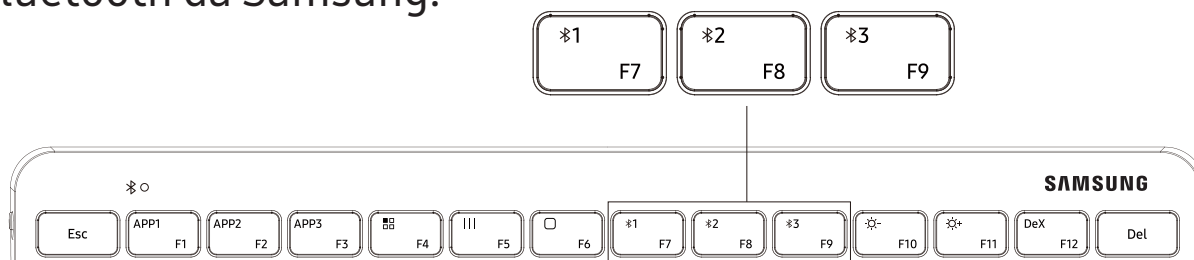

1. Prima sem soltar a tecla "F7", "F8" ou "F9" durante 3 segundos. A luz indicadora pisca e o dispositivo inteligente Samsung apresenta a janela de conexão.
2. Clique no botão de conexão na janela pop-up e introduza o código de 6 dígitos apresentado no dispositivo inteligente. A luz indicadora correspondente pisca três vezes e o dispositivo é conectado com êxito.



1) O Easy Pairing está disponível em todos os dispositivos móveis Samsung
(Requer a aplicação Smart Things, versão 1.7.6 ou mais recente)

Alternar entre conexões

Prima a tecla "F7", "F8" ou "F9" e a luz indicadora correspondente irá piscar.

- Se o teclado estiver atualmente conectado ao dispositivo registado na tecla "F7", prima a tecla "F8" ou "F9" para mudar para o dispositivo registado na tecla "F8" ou "F9", respetivamente.
- Se o teclado estiver atualmente conectado ao dispositivo registado na tecla "F8", prima a tecla "F7" ou "F9" para mudar para o dispositivo registado na tecla "F7" ou "F9", respetivamente.
- Se o teclado estiver atualmente conectado ao dispositivo registado na tecla "F9", prima a tecla "F7" ou "F8" para mudar para o dispositivo registado na tecla "F7" ou "F8", respetivamente.

Conectar novamente ou desconectar de outro dispositivo

Conectar novamente o dispositivo

- Quando o seu teclado é desconectado do dispositivo inteligente conectado, caso a distância entre o dispositivo e o teclado exceda a distância de ligação do Bluetooth, aproxime o dispositivo e o teclado entre si.
- Em seguida, prima a tecla "F7", "F8" ou "F9" em que o dispositivo desconectado está registado, para conectar novamente o dispositivo e o teclado.
- Em alternativa, pode usar o menu Bluetooth no dispositivo desconectado para conectar novamente os dispositivos.

Desconectar o dispositivo

- Prima sem soltar a tecla ("F7", "F8" ou "F9") durante 3 segundos. A conexão atual será interrompida e o teclado entrará no modo de emparelhamento Bluetooth.
- Também pode terminar a conexão ao desligar o teclado.
- Quando ligar novamente o teclado e os dispositivos estiverem a uma distância adequada, o teclado conecta automaticamente ao dispositivo conectado mais recentemente.

Várias teclas de

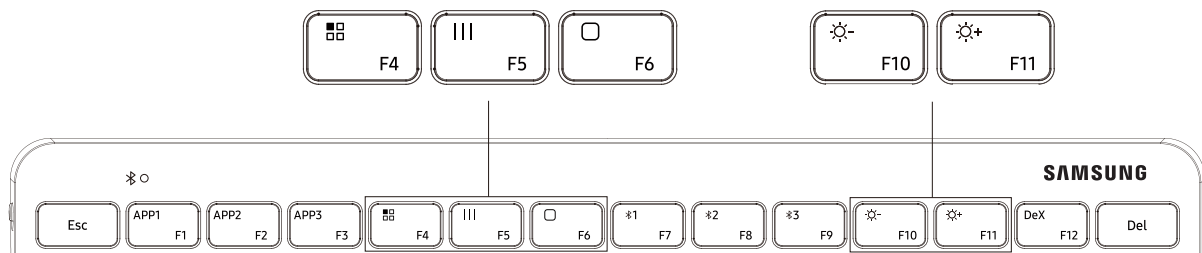

Tecla	Funcionalidades
F4	<ul style="list-style-type: none"> • Função de aplicações; apresenta as aplicações no telefone
F5	<ul style="list-style-type: none"> • Apresentar a interface APP utilizada
F6	<ul style="list-style-type: none"> • Voltar à Página Inicial
F10	<ul style="list-style-type: none"> • Diminuir o brilho
F11	<ul style="list-style-type: none"> • Aumentar o brilho

Teclas de acesso rápido/Teclas de atalho²⁾

3 teclas de acesso rápido ajudam-no a iniciar rapidamente três das suas aplicações favoritas em dispositivos móveis Samsung

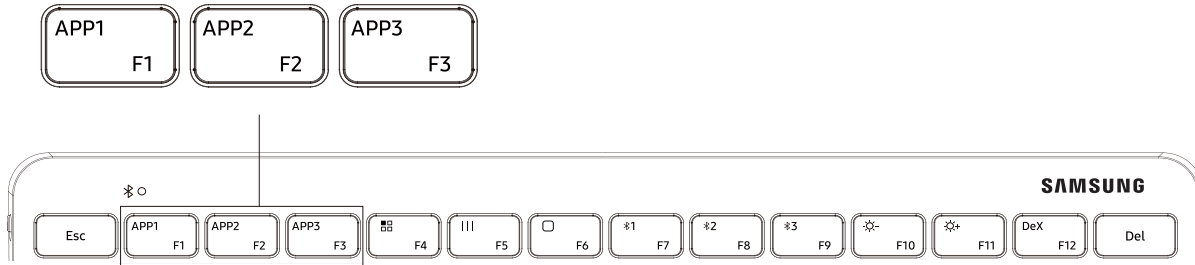

- Inicie a aplicação que pretende designar como uma das suas Favoritas.
- Prima sem soltar a tecla "APP1", "APP2" ou "APP3" durante três segundos e o dispositivo inteligente Samsung irá apresentar a notificação pop-up de que a aplicação foi atribuída.
- Prima a tecla "APP1", "APP2" ou "APP3" para iniciar a aplicação Favorita designada.



2) Requer One UI, versão 3.1 ou mais recente.

Samsung DeX³⁾

A tecla dedicada DeX ajuda-o a entrar e a sair rapidamente do modo DeX no Galaxy.



- Prima a tecla "DeX" e, em seguida, o dispositivo inteligente entrará ou sairá do modo DeX.



• Certifique-se de que o dispositivo inteligente tem a função DeX disponível.

3) Requer One UI, versão 3.1 ou mais recente.

Utilização das teclas

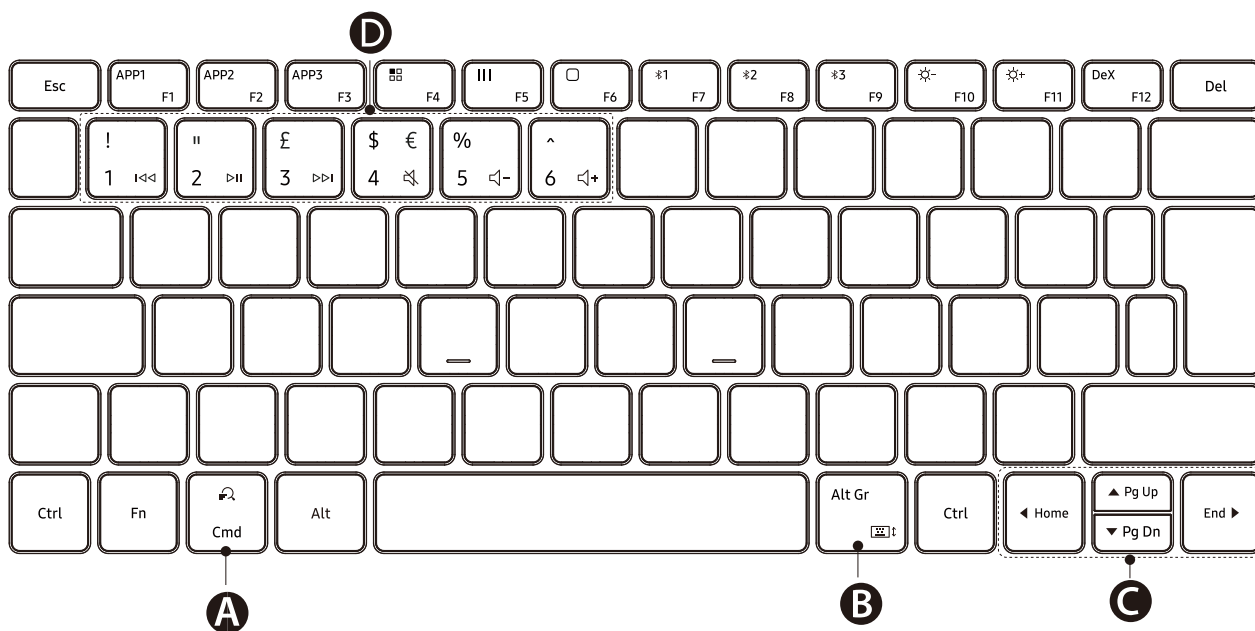

<p>A</p>	<ul style="list-style-type: none"> • Procurar conteúdos.
<p>B</p>	<ul style="list-style-type: none"> • [Fn] + [Tecla com ícone de teclado]: ativar ou desativar o teclado no ecrã
<p>C</p>	<ul style="list-style-type: none"> • ▲/▼/◀/▶: mover o cursor ou sinal de inserção do sistema; • [Fn] + [▲]: página para cima • [Fn] + [▼]: página para baixo • [Fn] + [◀]: início • [Fn] + [▶]: fim
<p>D</p>	<ul style="list-style-type: none"> • ⏪ / ⏩ / ⏮ / ⏭ / 🔊- / 🔊+ • [Fn] + [Número 1]: faixa anterior • [Fn] + [Número 2]: reproduzir*pausa • [Fn] + [Número 3]: faixa seguinte • [Fn] + [Número 4]: silenciar • [Fn] + [Número 5]: reduzir o volume • [Fn] + [Número 6]: aumentar o volume

Copyright © 2021 Samsung Electronics

- *Leggete tutte le precauzioni sulla sicurezza prima di utilizzare il dispositivo per garantirne un uso sicuro e corretto.*
- *Samsung non è responsabile per lesioni o danni derivanti da un uso improprio o dal mancato rispetto delle precauzioni di sicurezza.*

Leggimi prima

Leggete il presente manuale prima di utilizzare il dispositivo per garantirne un uso sicuro e corretto.

- Le immagini potrebbero variare nell'aspetto dal prodotto reale. Il contenuto è soggetto a modifiche senza preavviso.
- Prima di connettere la tastiera a dispositivi intelligenti, assicuratevi che questi siano compatibili con la tastiera.

Icone informative



Avvertenza: indica situazioni che potrebbero causare lesioni alle persone



Attenzione: indica situazioni che potrebbero causare danni al vostro dispositivo o ad altri apparecchi



Nota: indica note, suggerimenti per l'uso o informazioni aggiuntive

Operazioni

Contenuto della

Accertatevi che nella confezione siano

- Tastiera intelligente Trio 500 Samsung
- Guida di riferimento rapido
- Batteria AAA



- Gli elementi forniti con il dispositivo e gli accessori disponibili potrebbero variare in base al Paese o al gestore telefonico.

- Gli elementi forniti sono stati creati soltanto per il presente dispositivo e potrebbero non essere compatibili con altri dispositivi.

- I componenti e le specifiche sono soggetti a modifiche senza preavviso.

- Potrete acquistare accessori aggiuntivi da un rivenditore Samsung di zona. Accertatevi che siano compatibili con il dispositivo prima di acquistarli.

- Utilizzate solo accessori approvati da Samsung.

- L'utilizzo di accessori non approvati potrebbe causare problemi di prestazione e malfunzionamenti non coperti dalla garanzia.

La disponibilità di tutti gli accessori potrebbe variare in base alle società produttrici. Per maggiori informazioni sugli accessori disponibili, fate riferimento al sito Web di Samsung.

Le immagini utilizzate nel presente manuale sono a scopo illustrativo.

I prodotti reali potrebbero essere diversi.

Componenti

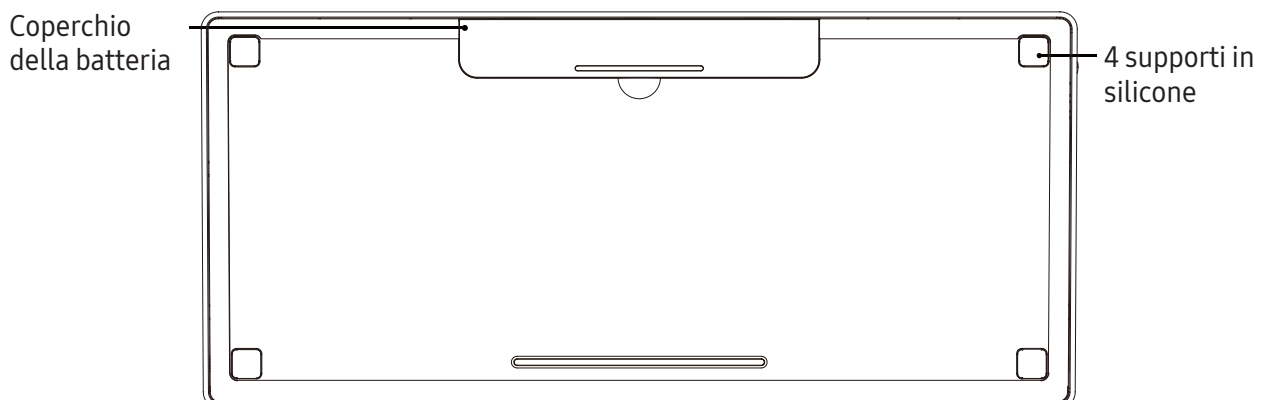
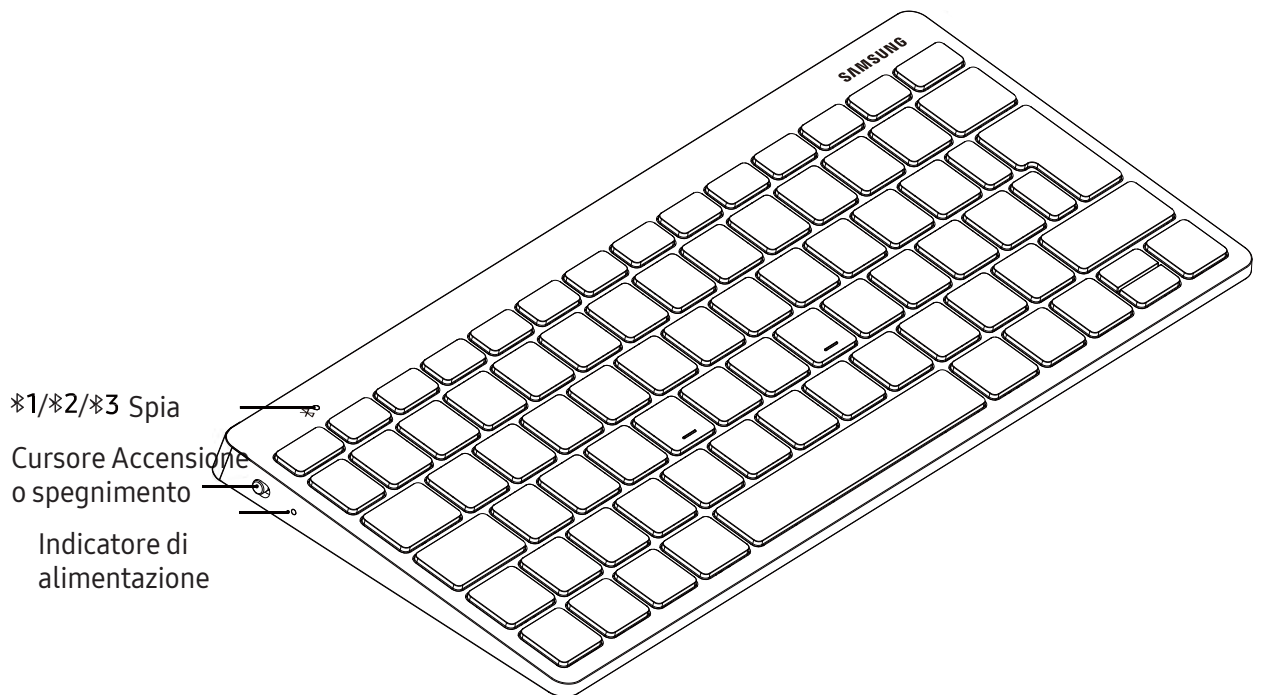

Accensione e spegnimento

1. Rimuovete il nastro isolante prima di utilizzare la tastiera per la prima volta.
2. Fate scorrere il cursore Accensione o spegnimento per accendere o spegnere la tastiera.
 - Controllate il livello della batteria prima di utilizzare la tastiera quando questa è rimasta inutilizzata per lunghi periodi di tempo.

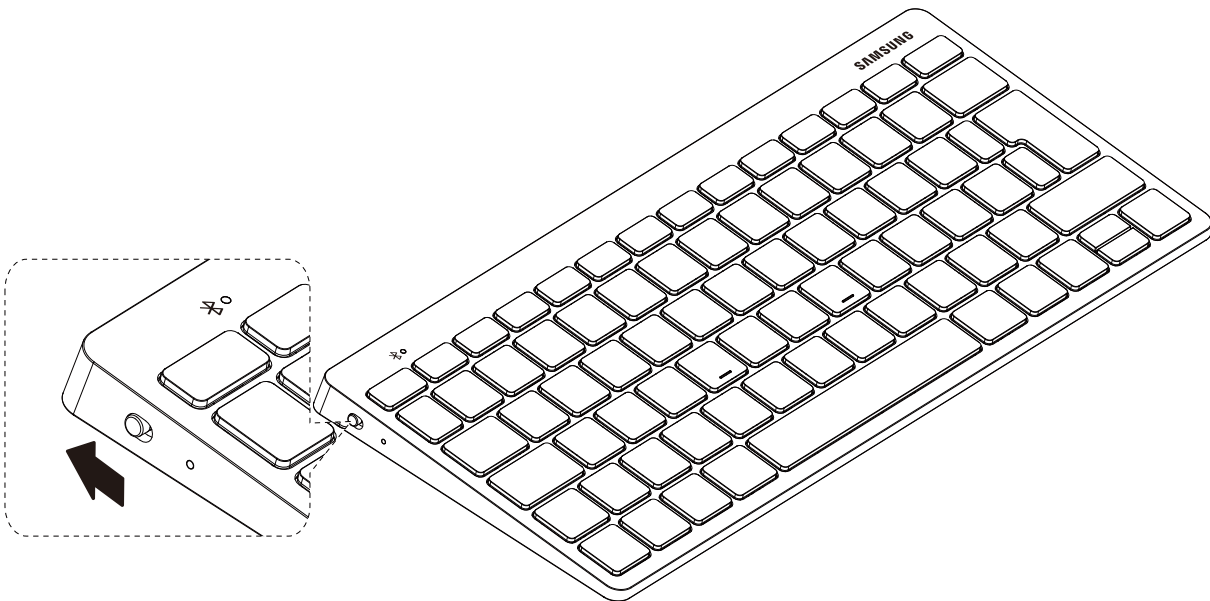

Attenetevi a tutte le avvertenze e le indicazioni specificate dal personale autorizzato quando vi trovate in aree in cui l'utilizzo dei dispositivi wireless è limitato, come ad esempio in aereo e in ospedale.

Connessioni

Informazioni sul Bluetooth

Il Bluetooth è uno standard di tecnologia wireless che utilizza una frequenza da 2,4 GHz per connettere vari dispositivi su brevi distanze. Consente di connettere e scambiare dati con altri dispositivi abilitati Bluetooth, come dispositivi mobili, computer, stampanti e altri elettrodomestici digitali, senza collegamento via cavo.

Note per l'utilizzo del

- Per evitare problemi durante la connessione della tastiera a un altro dispositivo, collocate i dispositivi l'uno vicino all'altro. Assicuratevi che non ci siano ostacoli tra la tastiera e un dispositivo connesso, come persone, muri, angoli o ringhiere.
- Il Bluetooth utilizza la stessa frequenza di alcuni prodotti industriali, scientifici, medici e a basso voltaggio, pertanto potrebbero verificarsi delle interferenze effettuando connessioni nelle vicinanze di questi tipi di prodotti.
- Alcuni dispositivi, in particolare quelli che non sono stati collaudati o approvati da Bluetooth SIG, potrebbero essere incompatibili con la tastiera.
- Non utilizzate la funzione Bluetooth per scopi illegali (ad esempio, copie pirata di file o registrazione illegale di comunicazioni a scopo commerciale).

Identificazione della spia

La spia luminosa fornisce informazioni sullo stato

Stato	Colore
Acceso	<ul style="list-style-type: none">• Lampeggia tre volte in blu
Livello batteria molto basso (inferiore al 10%)	<ul style="list-style-type: none">• Lampeggia lentamente e ripetutamente in rosso
Modalità abbinamento Bluetooth	<ul style="list-style-type: none">• Lampeggia ripetutamente in rosso, verde e blu fino a quando la connessione non va a buon fine
Connessione andata a buon fine	<ul style="list-style-type: none">• Tasto F7 : lampeggia rapidamente tre volte in rosso• Tasto F8 : lampeggia rapidamente tre volte in verde• Tasto F9 : lampeggia rapidamente tre volte in blu
Durante l'uso o in modalità Stand-	<ul style="list-style-type: none">• Spento



- Se la spia luminosa non funziona come descritto, scollegate il caricabatteria dalla tastiera e ricollegatelo.
- Il funzionamento della spia luminosa potrebbe variare in base al dispositivo connesso.

Abbinamento Bluetooth

1. Tenete premuto il tasto “F7” o “F8” o “F9” per 3 secondi per entrare nella modalità abbinamento. In modalità abbinamento, la spia luminosa lampeggia ripetutamente in rosso, verde e blu.

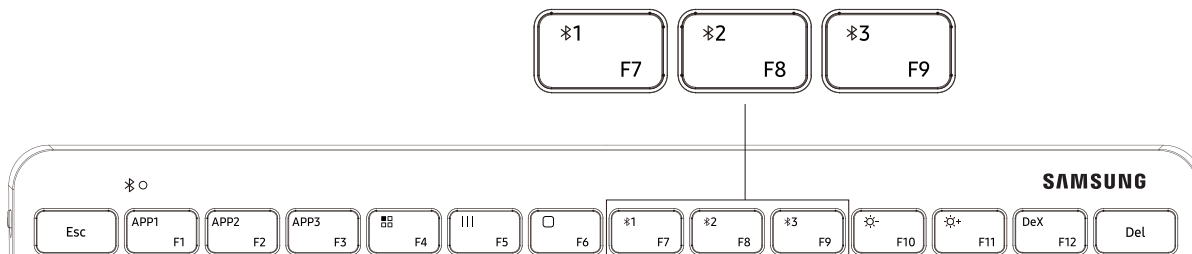

2. Accendete il vostro dispositivo intelligente SAMSUNG, andate su [Impostazioni] > [Connessioni] > [Bluetooth], quindi fate clic su “Smart KBD Trio 500” per connetterlo alla tastiera.

3. Inserite la password a 6 cifre visualizzata sullo schermo del dispositivo e premete il tasto [Enter] sulla tastiera per effettuare l'abbinamento.
La spia luminosa corrispondente lampeggia tre volte e il dispositivo viene connesso.



- La tastiera può connettersi con fino a tre dispositivi contemporaneamente.

Abbinamento facile Bluetooth¹⁾

Un semplice pop-up come negli altri dispositivi Bluetooth Samsung.

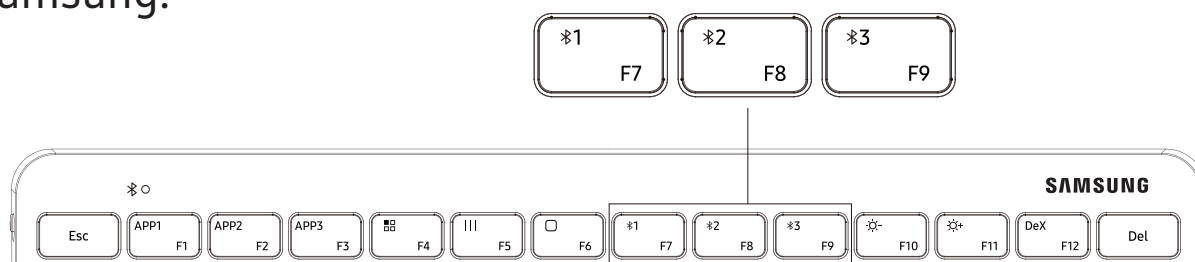

1. Tenendo premuto il tasto “F7” o “F8” o “F9” per 3 secondi, la spia luminosa lampeggia e il dispositivo intelligente Samsung mostra la finestra di connessione pop-up.
2. Fate clic sul tasto Connetti della finestra pop-up e inserite la password a 6 cifre visualizzata sul dispositivo intelligente. La spia luminosa corrispondente lampeggia tre volte e il dispositivo viene connesso.



1) Abbinamento facile è disponibile su tutti i dispositivi mobili Samsung (È necessaria la versione 1.7.6 o successiva dell'app Smart Things)

Cambio di connessione

Premete brevemente il tasto “F7” o “F8” o “F9”, e la spia luminosa corrispondente lampeggerà.

- Se la tastiera è attualmente connessa al dispositivo registrato con “F7”, premete il tasto “F8” o “F9” per passare al dispositivo registrato con “F8” o “F9”.
- Se la tastiera è attualmente connessa al dispositivo registrato con “F8”, premete il tasto “F7” o “F9” per passare al dispositivo registrato con “F7” o “F9”.
- Se la tastiera è attualmente connessa al dispositivo registrato con “F9”, premete il tasto “F7” o “F8” per passare al dispositivo registrato con “F7” o “F8”.

Riconnessione o disconnessione da un altro dispositivo

Riconnessione del dispositivo





- Quando la tastiera si disconnette dal dispositivo intelligente connesso a causa della distanza tra il dispositivo e la tastiera che supera la portata della connessione Bluetooth, collocate il dispositivo e la tastiera l'uno vicino all'altro.
Quindi, premete il tasto “F7” o “F8” o “F9” con cui è registrato il dispositivo connesso per riconnettere il
- dispositivo e la tastiera.
In alternativa, potete utilizzare il menu Bluetooth sul dispositivo disconnesso per connettere i dispositivi.

Disconnessione dal

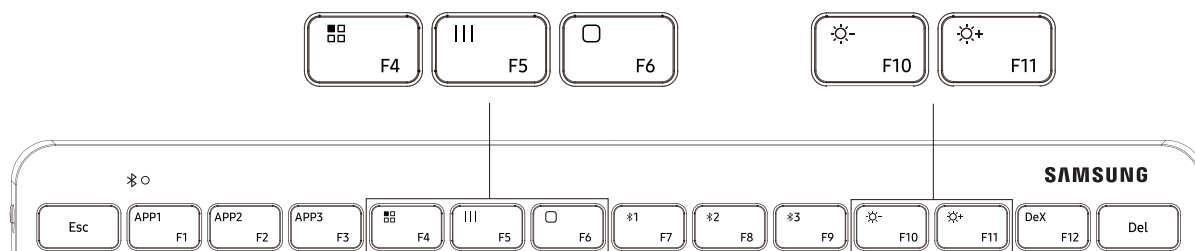
- Tenendo premuto il tasto (“F7” o “F8” o “F9”) per 3 secondi, la connessione in corso viene interrotta e la tastiera entra in modalità abbinamento Bluetooth.
- Inoltre, potete interrompere la connessione spegnendo la tastiera.
- Quando accendete di nuovo la tastiera e i dispositivi sono nelle vicinanze, la tastiera si connette automaticamente con l'ultimo dispositivo connesso.

Tasti funzione



Tasto	Funzioni
 F4	<ul style="list-style-type: none"> • Funzione applicazioni, consente di visualizzare le applicazioni sul telefono
 F5	<ul style="list-style-type: none"> • Consente di visualizzare l'interfaccia dell'APP in uso
 F6	<ul style="list-style-type: none"> • Consente di tornare alla pagina principale
 F10	<ul style="list-style-type: none"> • Consente di diminuire la luminosità
 F11	<ul style="list-style-type: none"> • Consente di aumentare la luminosità

Tasti di scelta rapida/Scorciatoie da tastiera²⁾

3 tasti di scelta rapida aiutano ad avviare facilmente tre applicazioni preferite sui dispositivi mobili Samsung

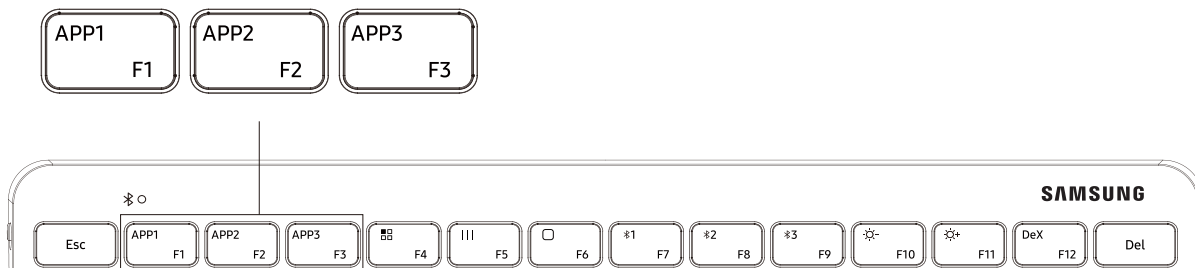

- Avviate l'applicazione che desiderate inserire tra le Preferite
- Tenete premuto il tasto “APP1” o “APP2” o “APP3” per 3 secondi, quindi il dispositivo intelligente Samsung mostra la notifica pop-up di assegnazione dell'applicazione.
- Premete rapidamente “APP1” o “APP2” o “APP3” per avviare l'applicazione indicata come preferita.



2) È necessaria la versione 3.1 o successiva di One UI.

Samsung DeX³⁾

Il tasto DeX dedicato aiuta a entrare e uscire comodamente dalla modalità DeX

per usufruire dell'esperienza Galaxy.

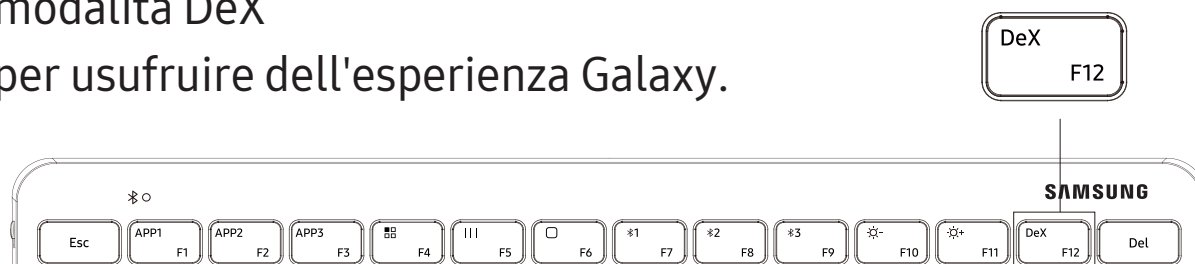

- Premete il tasto “DeX” per consentire al dispositivo intelligente di entrare o uscire dalla modalità DeX.



• Assicuratevi che il dispositivo intelligente abbia la funzione DeX disponibile.

3) È necessaria la versione 3.1 o successiva di One UI.

Utilizzo dei

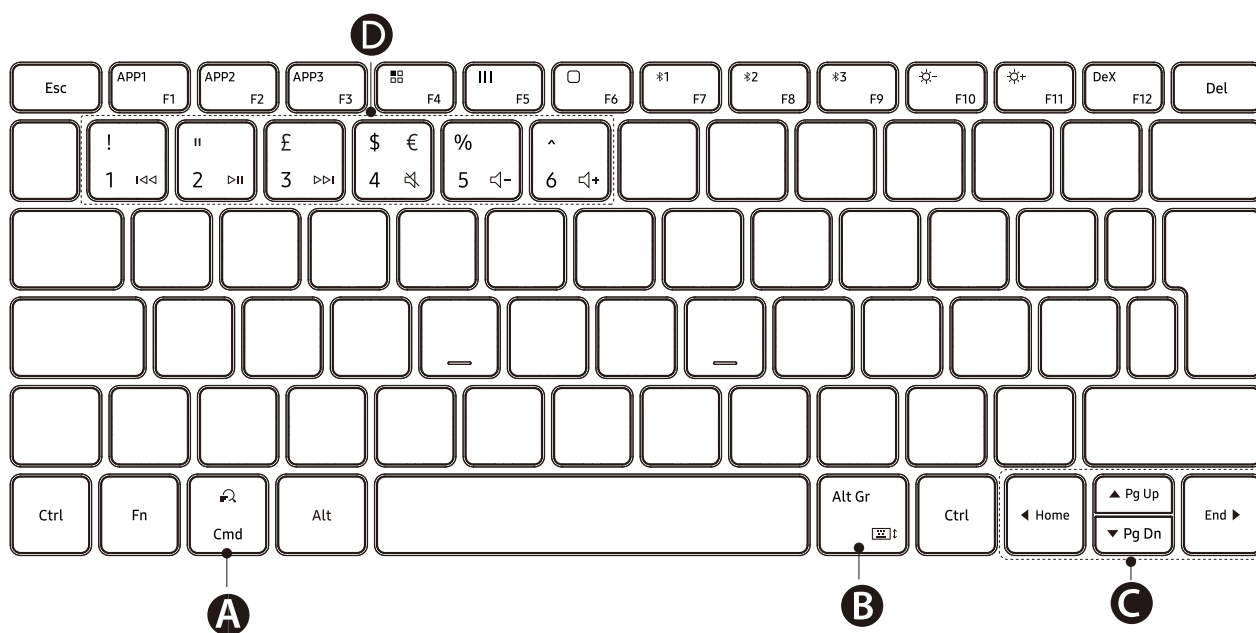

A	<ul style="list-style-type: none"> • Consente di cercare i contenuti.
B	<ul style="list-style-type: none"> • [Fn] + [Alt Gr]⇕: consente di abilitare o disabilitare la tastiera a schermo
C	<ul style="list-style-type: none"> • ▲/▼/◀/▶: consente di spostare il cursore; • [Fn] + [▲]: consente di scorrere in alto sulla pagina • [Fn] + [▼]: consente di scorrere in basso sulla pagina • [Fn] + [◀]: consente di tornare alla schermata principale • [Fn] + [▶]: consente di spostarsi alla fine
D	<ul style="list-style-type: none"> • ⏪ / ⏩ / ⏮ / ⏭ / 🔊- / 🔊+ • [Fn] + [Numero 1]: consente di passare alla traccia precedente • [Fn] + [Numero 2]: consente di riprodurre*mettere in pausa • [Fn] + [Numero 3]: consente di passare alla traccia successiva • [Fn] + [Numero 4]: consente di disattivare l'audio • [Fn] + [Numero 5]: consente di abbassare il volume • [Fn] + [Numero 6]: consente di alzare il volume

Copyright © 2021 Samsung Electronics

- *Lees alle voorzorgsmaatregelen door, zodat u er zeker van bent dat u het apparaat veilig en correct gebruikt.*
- *Samsung is niet verantwoordelijk voor letsel of schade als gevolg van onjuist gebruik of het niet naleven van de voorzorgsmaatregelen.*

Lees eerst de handleiding

Lees deze gebruiksaanwijzing door zodat u het apparaat veilig en correct in gebruik neemt.

- Afbeeldingen kunnen er anders uitzien dan het daadwerkelijke product. De inhoud kan zonder voorafgaande kennisgeving worden gewijzigd.
- Controleer eerst of de smartphone of tablet waarmee u het toetsenbord wilt verbinden compatibel is met het toetsenbord.

Symbolen in deze gebruiksaanwijzing



Waarschuwing: situaties die letsel kunnen veroorzaken bij u of anderen



Let op: situaties die schade aan het apparaat of andere apparatuur kunnen veroorzaken



Opmerking: opmerkingen, gebruikstips of aanvullende informatie

Aan de slag

Inhoud van de verpakking

Controleer of de doos de volgende onderdelen bevat:

- Samsung Smart Keyboard Trio 500
- Snelstartgids
- AAA-batterijen



- Welke onderdelen bij het apparaat worden geleverd en welke accessoires beschikbaar zijn, is afhankelijk van uw regio of serviceprovider.
- De meegeleverde onderdelen zijn uitsluitend voor dit apparaat ontworpen en zijn mogelijk niet compatibel met andere apparaten.
- Afbeeldingen en specificaties zijn onderhevig aan wijzigingen zonder voorafgaande kennisgeving.
- Bij de plaatselijke Samsung-dealer kunt u extra accessoires kopen. Controleer of ze compatibel zijn met het apparaat voordat u ze aanschaft.
- Gebruik alleen door Samsung goedgekeurde accessoires. Het gebruik van niet-goedgekeurde accessoires kan prestatieproblemen veroorzaken en defecten die niet door de garantie worden gedekt.
- De beschikbaarheid van alle accessoires is onderhevig aan wijziging en is volledig afhankelijk van de fabrikanten. Raadpleeg de Samsung-website voor meer informatie over beschikbare accessoires.

Afbeeldingen in deze handleiding zijn bedoeld ter illustratie.
De daadwerkelijke producten kunnen verschillen.

Indeling van het apparaat

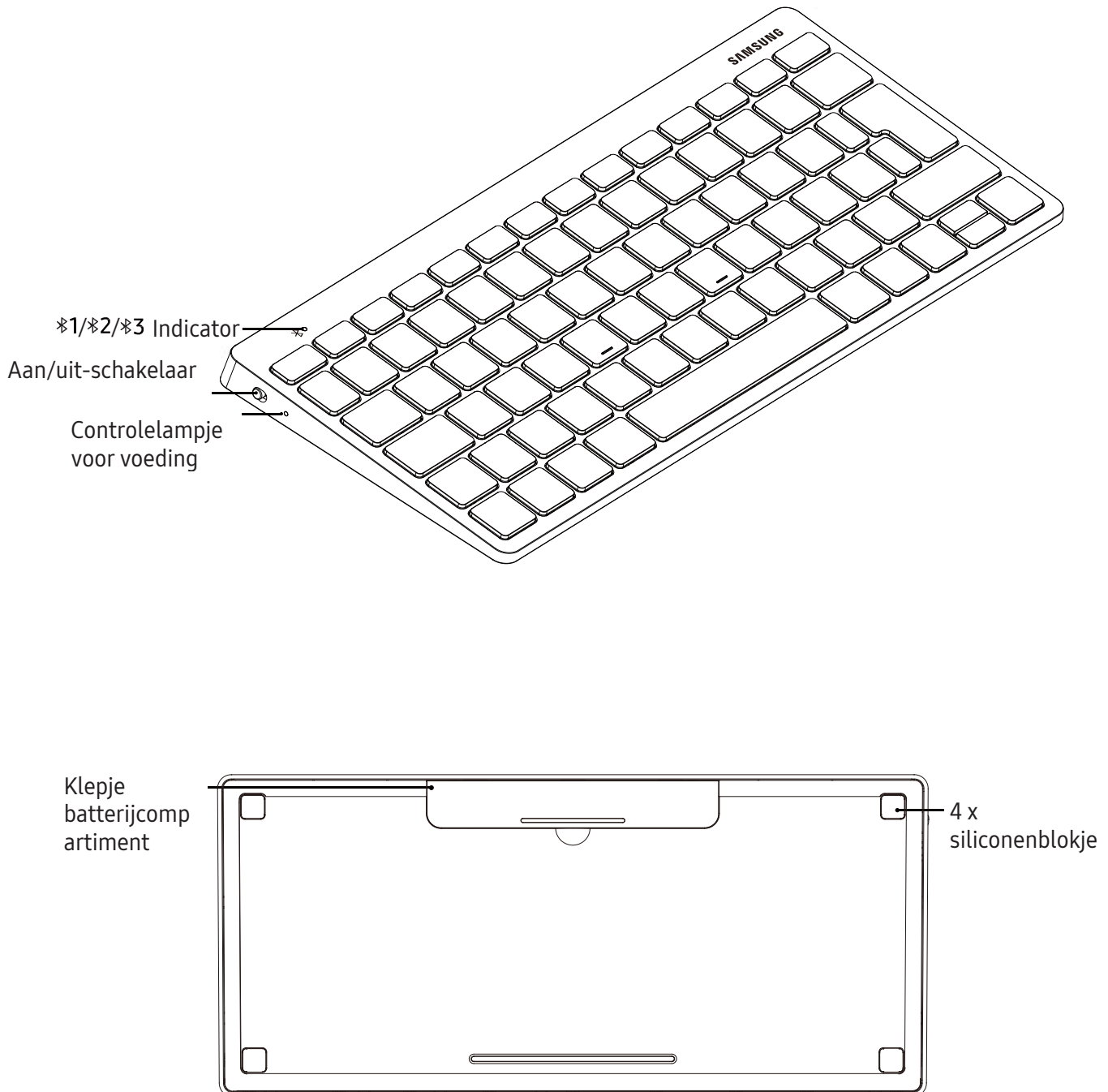

Het toetsenbord in- en uitschakelen

1. Verwijder de isolerende tape voordat u het toetsenbord voor de eerste keer gebruikt.
 2. Verschuif de aan-uitschakelaar om het toetsenbord in of uit te schakelen.
- Controleer het batterijniveau voordat u het toetsenbord gebruikt als het toetsenbord lange tijd niet is gebruikt.

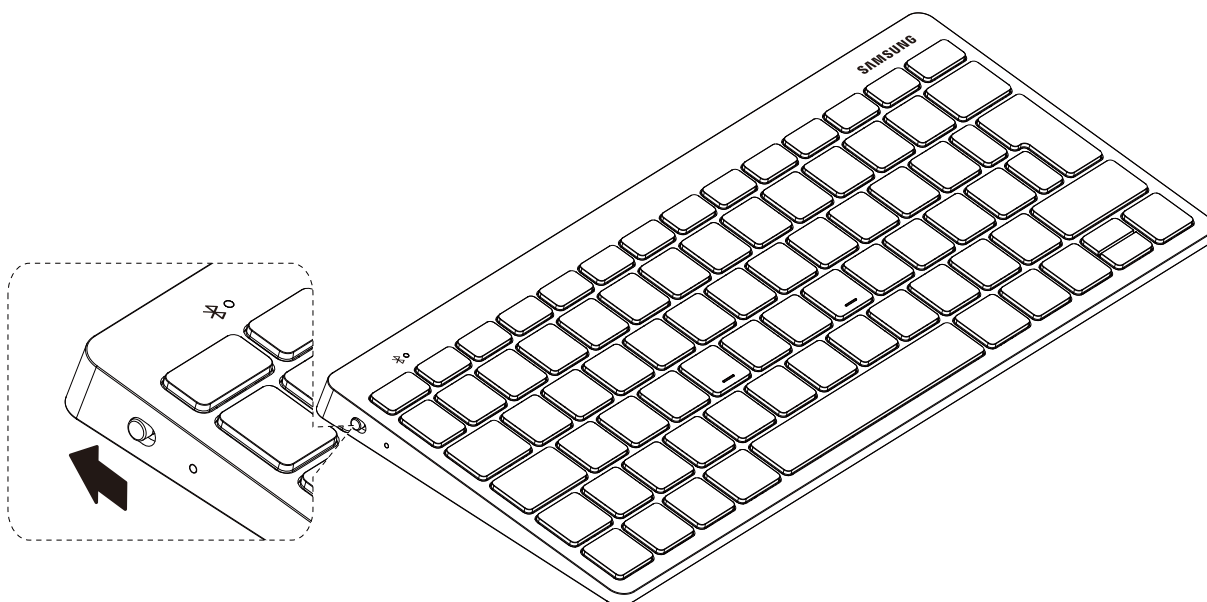

Houd u aan waarschuwingen en aanwijzingen van geautoriseerd personeel op plaatsen waar het gebruik van draadloze apparaten aan beperkingen onderhevig is, bijvoorbeeld in vliegtuigen en ziekenhuizen.

Bluetooth-verbindingen

Over Bluetooth

Bluetooth is een norm voor draadloze technologie die een frequentie van 2,4 GHz gebruikt om verschillende apparaten over korte afstanden met elkaar te verbinden. De functie kan verbinding maken en gegevens uitwisselen met andere apparaten waarop Bluetooth is ingeschakeld, zoals mobiele apparaten, computers, printers en andere digitale apparatuur, zonder dat hiervoor kabels nodig zijn.

Opmerkingen over het gebruik van Bluetooth

- Om problemen te voorkomen wanneer u uw toetsenbord verbindt met een ander apparaat, moet u de apparaten dicht bij elkaar plaatsen. Zorg ervoor dat er zich geen obstakels bevinden tussen het toetsenbord en een verbonden apparaat, waaronder menselijke lichamen, muren, hoeken of hekken.
- Bluetooth gebruikt dezelfde frequentie als bepaalde industriële, wetenschappelijke en medische producten en producten met laag stroomverbruik en er kan storing optreden wanneer u verbinding maakt in de buurt van dergelijke typen producten.
Sommige apparaten, vooral apparaten die niet door Bluetooth SIG zijn getest of goedgekeurd, zijn mogelijk niet compatibel met het toetsenbord.
- Gebruik Bluetooth-functies niet voor illegale doeleinden (bijvoorbeeld illegaal kopiëren van bestanden of illegaal aftappen van communicatie voor commercieel gebruik).

Statusweergave van het controlelampje

Het controlelampje geeft de status van uw toetsenbord weer.

Status	Kleur
Bezig met inschakelen	<ul style="list-style-type: none">• Knippert driemaal blauw
Batterij bijna leeg (minder dan 10%)	<ul style="list-style-type: none">• Knippert herhaaldelijk langzaam rood
Bluetooth-koppelingsstand	<ul style="list-style-type: none">• Knippert afwisselend rood, groen en blauw tot er verbinding is gemaakt
Verbinding gemaakt	<ul style="list-style-type: none">• F7-toets: knippert 3 keer kort achter elkaar rood• F8-toets: knippert 3 keer kort achter elkaar groen• F9-toets: knippert 3 keer kort achter elkaar blauw
Tijdens het gebruik of in de	<ul style="list-style-type: none">• Uit



- Verwijder de oplader van het toetsenbord en sluit deze opnieuw aan als het controlelampje niet werkt zoals beschreven.
- Het controlelampje werkt mogelijk anders, afhankelijk van het gekoppelde apparaat.

Koppelen met Bluetooth

1. Houd de toets 'F7', 'F8' of 'F9' 3 seconden ingedrukt om de koppelingsmodus te activeren. In de koppelingsmodus zal het controlelampje afwisselend rood, groen en blauw knipperen.

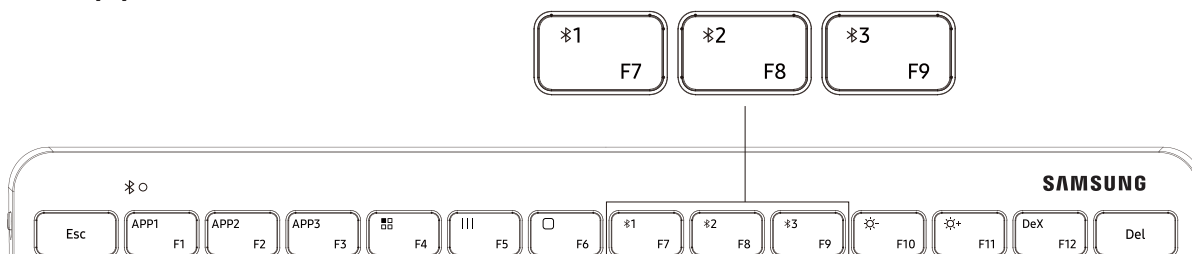

2. Schakel uw SAMSUNG-smartphone of -tablet in en ga naar [Instellingen] > [Verbindingen] > [Bluetooth]. Klik op 'Smart KBD Trio 500' om verbinding te maken met het toetsenbord
3. Voer de toegangscode van 6 cijfers in die op het scherm van het apparaat wordt weergegeven en druk op [Enter] op het toetsenbord om te koppelen.
Het bijbehorende controlelampje zal 3 keer knipperen en het apparaat heeft dan verbinding gemaakt.



- Het toetsenbord kan met maximaal 3 apparaten tegelijk zijn verbonden.

Eenvoudige Bluetooth-koppeling¹⁾

Easy-pop-up, zoals op andere Samsung-apparaten met Bluetooth.

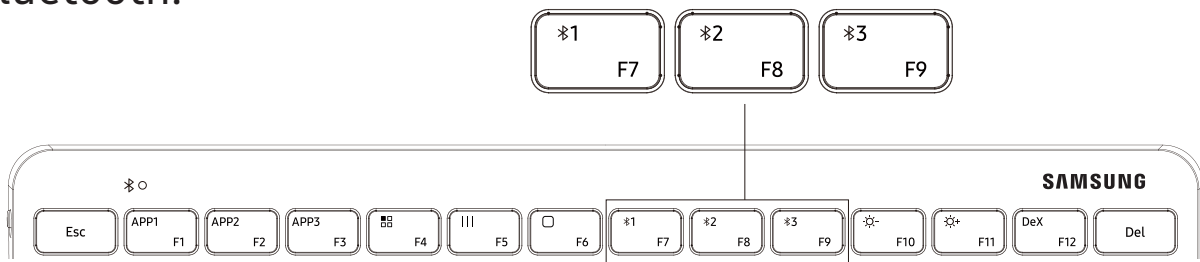

1. Houd de toets 'F7', 'F8' of 'F9' 3 seconden ingedrukt. Het controlelampje zal dan knipperen en de Samsung-smartphone of -tablet zal het pop-upvenster weergeven om verbinding te maken.
2. Klik op de knop in het pop-upvenster om verbinding te maken en voer de toegangscode van 6 cijfers in die op de smartphone of tablet wordt weergegeven. Het bijbehorende controlelampje zal 3 keer knipperen en het apparaat heeft dan verbinding gemaakt.



1) Eenvoudige koppeling is beschikbaar op alle mobiele apparaten van Samsung (Hiervoor is minimaal Smart Things-appversie 1.7.6 vereist)

De verbinding wijzigen

Druk kort op 'F7', 'F8' of 'F9', het bijbehorende controlelampje zal dan knipperen.

- Als het toetsenbord momenteel is verbonden met het apparaat dat onder 'F7' is geregistreerd, moet u op 'F8' of 'F9' drukken om over te schakelen naar het apparaat dat onder 'F8' of 'F9' is geregistreerd.
- Als het toetsenbord momenteel is verbonden met het apparaat dat onder 'F8' is geregistreerd, moet u op 'F7' of 'F9' drukken om over te schakelen naar het apparaat dat onder 'F7' of 'F9' is geregistreerd.
- Als het toetsenbord momenteel is verbonden met het apparaat dat onder 'F9' is geregistreerd, moet u op 'F7' of 'F8' drukken om over te schakelen naar het apparaat dat onder 'F7' of 'F8' is geregistreerd.

Opnieuw verbinding maken of de verbinding met een ander apparaat

Opnieuw verbinding maken met het apparaat

- Wanneer de verbinding van uw toetsenbord met de verbonden smartphone of tablet is verbroken omdat de afstand tussen het apparaat en toetsenbord buiten het bereik van de Bluetooth-verbinding valt, moet u het apparaat en toetsenbord bij elkaar in de buurt plaatsen.
- Druk vervolgens op de toets 'F7', 'F8' of 'F9' waaronder het apparaat is geregistreerd om opnieuw verbinding te maken tussen het apparaat en het toetsenbord.
- U kunt ook verbinding met het apparaat maken via het Bluetooth-menu op het apparaat waarmee de verbinding werd verbroken.

De verbinding met het

- Houd de toets ('F7', 'F8' of 'F9') 3 seconden ingedrukt. De verbinding zal dan worden verbroken en het toetsenbord schakelt over naar de Bluetooth-koppelingsmodus.
- U kunt de verbinding ook verbreken door het toetsenbord uit te schakelen.
- Als u het toetsenbord weer inschakelt en de apparaten in de buurt zijn, zal het toetsenbord automatisch verbinding maken met het apparaat waarmee het laatst verbinding werd gemaakt.

De functietoetsen

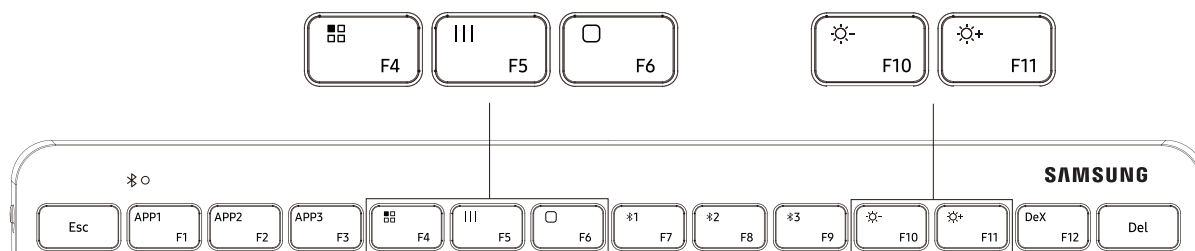

Toets	Functies
 F4	<ul style="list-style-type: none"> • Appfunctie, geeft de apps weer op de telefoon
 F5	<ul style="list-style-type: none"> • Geeft de app-interface weer die wordt gebruikt
 F6	<ul style="list-style-type: none"> • Terug naar startpagina
 F10	<ul style="list-style-type: none"> • Helderheid verlagen
 F11	<ul style="list-style-type: none"> • Helderheid verhogen

Sneltoetsen²⁾

Drie sneltoetsen helpen om gemakkelijk drie favoriete apps te openen op mobiele apparaten van Samsung

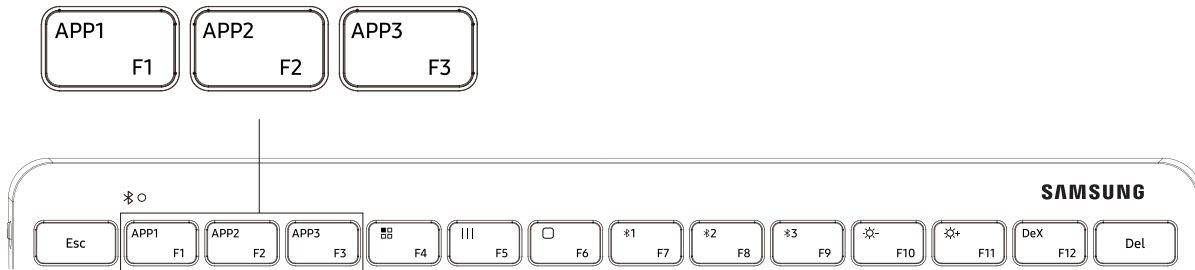

- Open de app die u als favoriet wilt instellen.
- Houd de toets 'APP1', 'APP2' of 'APP3' 3 seconden ingedrukt. Het slimme Samsung-apparaat zal dan een pop-upmelding weergeven om te bevestigen dat de app is toegewezen.
- Druk kort op 'APP1', 'APP2' of 'APP3' om de ingestelde favoriete app te openen.



2) Hiervoor is minimaal One UI-versie 3.1 vereist.

Samsung DeX³⁾

Een speciale DeX-toets helpt om gemakkelijk de DeX-modus te openen en af te sluiten voor de Galaxy Experience.

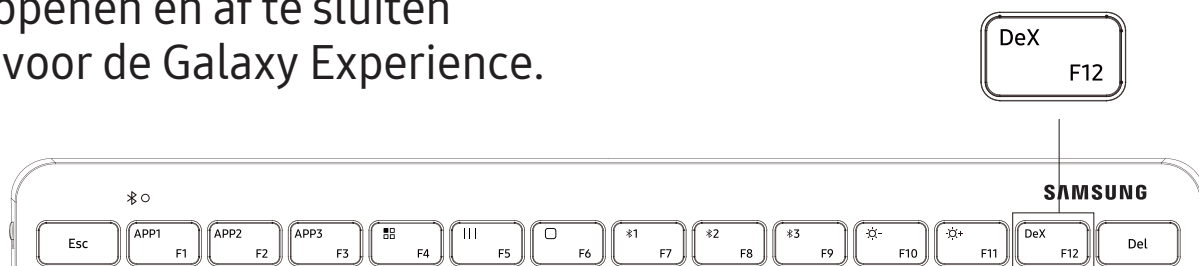

- Druk op de 'DeX'-toets en de smartphone of tablet zal vervolgens de DeX-modus openen of afsluiten.
- Controleer of de tablet of smartphone over de DeX-functie beschikt.
- 3) Hiervoor is minimaal One UI-versie 3.1 vereist.

De toetsen gebruiken

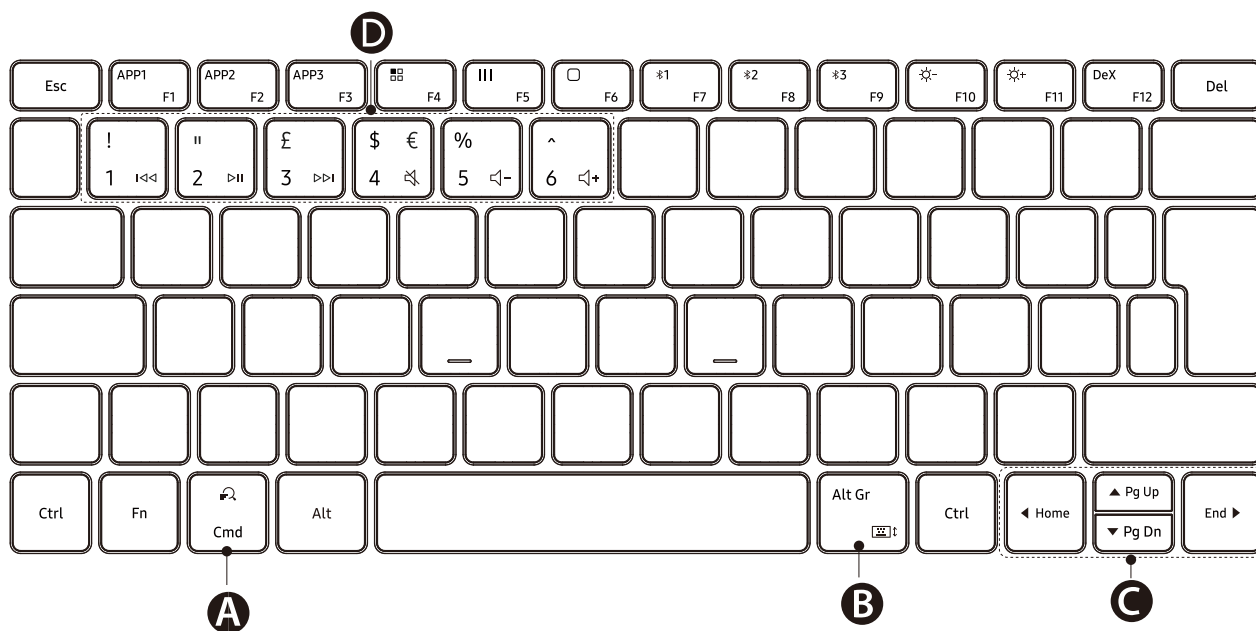

<p>A</p>	<ul style="list-style-type: none"> • Zoeken in de inhoud.
<p>B</p>	<ul style="list-style-type: none"> • [Fn] + [⌘]↑: het toetsenbord op het scherm in- of uitschakelen
<p>C</p>	<ul style="list-style-type: none"> • ▲/▼/◀/▶: cursor of systeemcaret verplaatsen • [Fn] + [▲]: pagina omhoog • [Fn] + [▼]: pagina omlaag • [Fn] + [◀]: Start • [Fn] + [▶]: Einde
<p>D</p>	<ul style="list-style-type: none"> • ⏪ / ⏩ / ⏮ / ⏭ / 🔊- / 🔊+ • [Fn] + [Nummer 1]: Vorig nummer • [Fn] + [Nummer 2]: Afspelen*Pauzeren • [Fn] + [Nummer 3]: Volgend nummer • [Fn] + [Nummer 4]: Dempen • [Fn] + [Nummer 5]: Volume omlaag • [Fn] + [Nummer 6]: Volume omhoog

- *A biztonságos és helyes használat érdekében a készülék használatbavétele előtt olvassa el az összes biztonsági tájékoztatót.*
- *A Samsung nem vállal felelősséget a nem rendeltetésszerű használatból vagy a biztonsági előírások figyelmen kívül hagyásából eredő sérülésekért vagy károsodásokért.*

Először olvasson el!

Kérjük, hogy a biztonságos és helyes használat érdekében a készülék használatbavétele előtt figyelmesen olvassa el ezt a kézikönyvet.

- A képek az adott termék esetében eltérhetnek. A tartalom előzetes értesítés nélkül változhat.
- Mielőtt összekapcsolná a billentyűzetet az okos eszközzel, győződjön meg róla, hogy az kompatibilis a billentyűzettel.

Tájékoztató ikonok



Figyelmeztetés: olyan helyzetekre hívja fel a figyelmet, amelyek az Ön vagy mások sérülését okozhatják



Vigyázat: olyan helyzetek, amelyek a készülék vagy más eszközök károsodását okozhatják



Megjegyzés: jegyzetek, használati tanácsok és kiegészítő információk

Kezdeti lépések

Az értékesítési doboz tartalma

Ellenőrizze, hogy a termék doboza tartalmazza-e a következő elemeket:

- Samsung Trio 500 Okos Billentyűzet
- Rövid kezelési útmutató
- AAA akkumulátor



- A készülékhez mellékelt összetevők és a rendelkezésre álló tartozékok régiónként és szolgáltatótól függően eltérőek lehetnek.
- A mellékelt tartozékokat kifejezetten ehhez a készülékhez tervezték, és más készülékekkel nem kompatibilisek.
- A megjelenés és a műszaki adatok előzetes értesítés nélkül változhatnak.
- További tartozékokat a Samsung helyi forgalmazójától vásárolhat. Vásárlás előtt győződjön meg róla, hogy azok kompatibilisek a készülékkel.
- Kizárólag a Samsung által jóváhagyott kiegészítőket használjon. A jóvá nem hagyott tartozékok használata során romolhat a teljesítmény, és előfordulhat meghibásodás, ilyen esetekre nem vonatkozik a garancia.
- Az elérhető kiegészítők listája változhat és teljes mértékben a gyártó cégektől függ. Az elérhető kiegészítőkkel kapcsolatos további információkért tekintse meg a Samsung honlapját.

A jelen kézikönyvben használt grafikák csupán illusztrációs célt szolgálnak.

A tényleges termék ettől eltérő lehet.

A készülék elrendezése

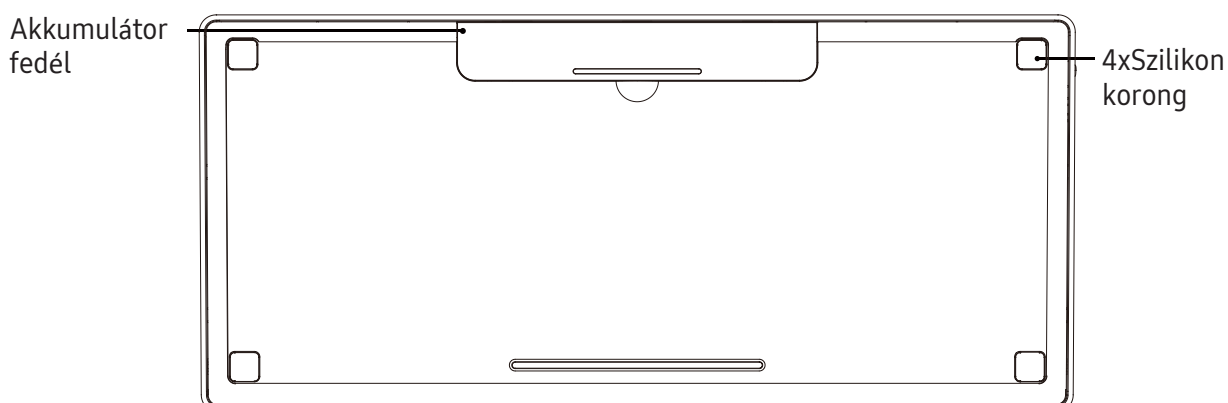
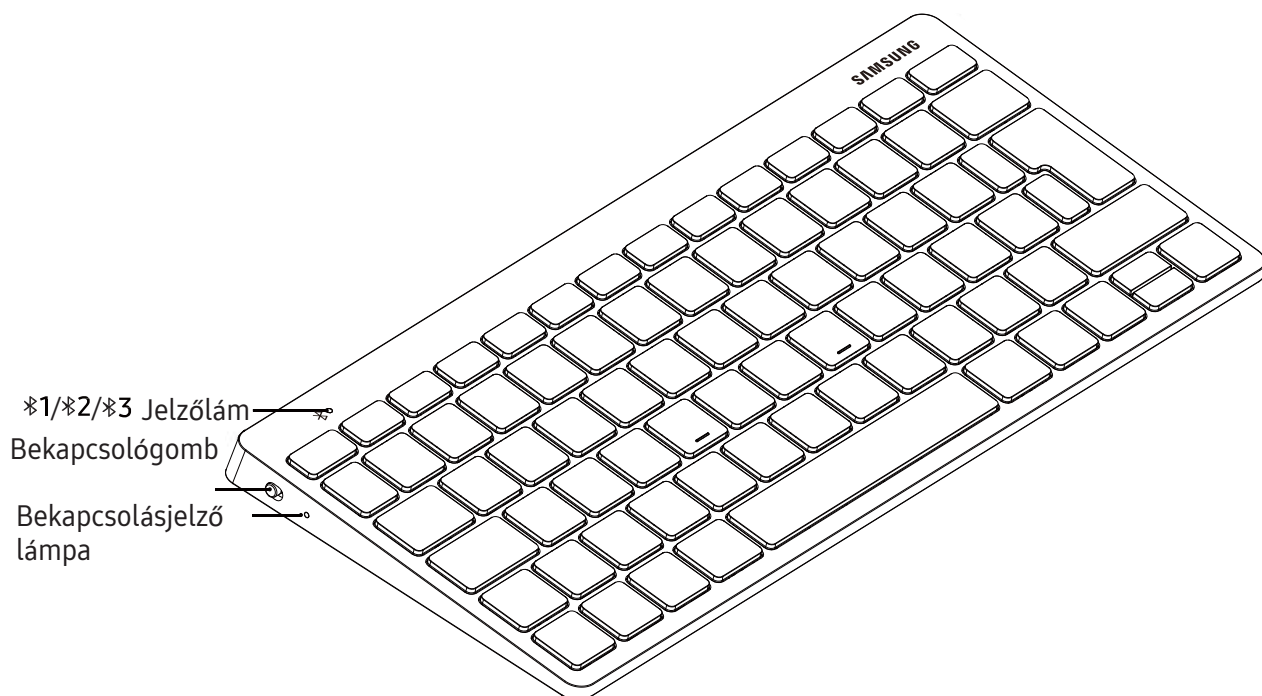

A billentyűzet be- és kikapcsolása

1. A billentyűzet első használata előtt távolítsa el a szigetelő szalagot.
2. Csúsztassa el a bekapcsológombot a billentyűzet be- vagy kikapcsolásához.
 - Amikor a billentyűzetet hosszabb időn át nem használták, ellenőrizze az akkumulátor töltöttségi szintjét, mielőtt használná a billentyűzetet.

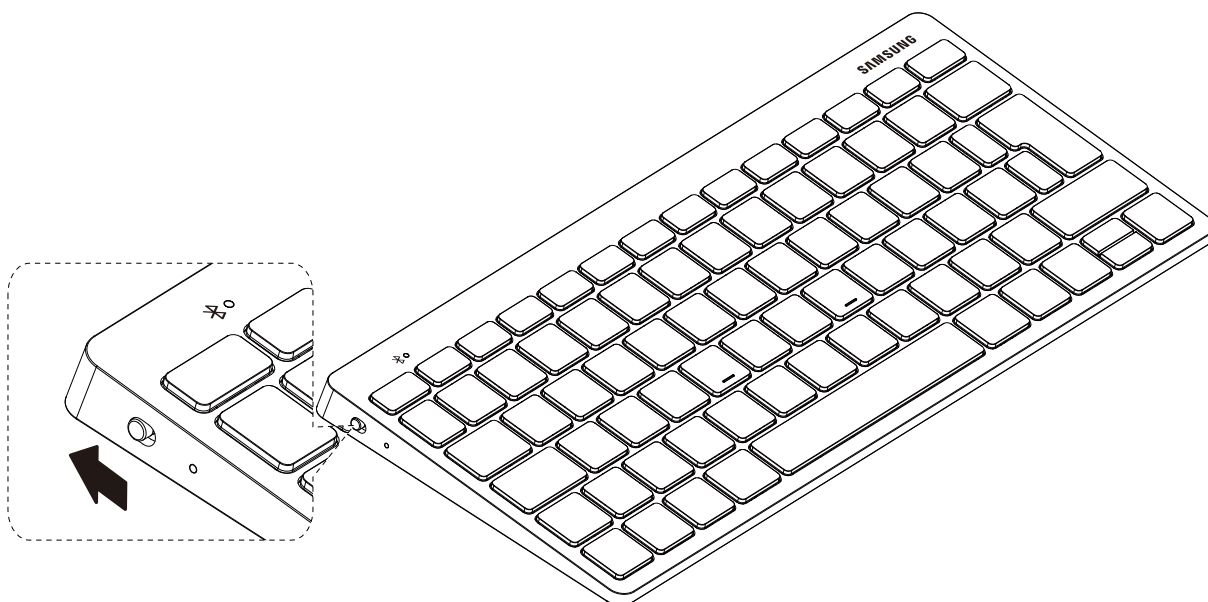

Ha olyan helyen tartózkodik, ahol a vezeték nélküli eszközök használatát korlátozzák – például repülőgépen vagy kórházban –, tartsa be a felhatalmazott személyzet által kihelyezett figyelmeztetéseket és az egyéb utasításokat.

Bluetooth kapcsolatok

A Bluetooth funkcióról

A Bluetooth egy vezeték nélküli technológiai szabvány, amellyel 2,4 GHz-es frekvencián lehet csatlakozni különböző kis távolságban lévő eszközökhöz. A módszerrel kábeles kapcsolat nélkül lehet csatlakozni és adatot cserélni más Bluetooth-kompatibilis eszközökkel, például mobilkészülékekkel, számítógépekkel, nyomtatókkal és más otthoni digitális berendezésekkel.

A Bluetooth használatával kapcsolatos megjegyzések

- Ha problémák merülnek fel a billentyűzet más készülékhez történő csatlakoztatásakor, helyezze egymáshoz közelebb a készülékeket. Biztosítsa, hogy ne legyenek árnyékoló tárgyak a billentyűzet és a csatlakoztatott készülék között, beleértve az emberi testeket, falakat, sarkokat és kerítéseket.
- A Bluetooth bizonyos ipari, tudományos, orvosi és gyengeáramú berendezésekkel azonos frekvenciát használ, ezért zavar keletkezhet, amikor ilyen típusú berendezések közelében létesít kapcsolatot.
- Egyes eszközök, főleg a Bluetooth SIG által nem tesztelt vagy nem jóváhagyott eszközök, inkompatibilisek lehetnek a billentyűzettel.
- Ne használja a Bluetooth funkciót illegális célokra (például fájlok illegális másolására, vagy kommunikációs csatornák illegális figyelésére kereskedelmi célokból).

Jelzőfény jelentései

A jelzőfény mutatja a billentyűzet állapotát.

Állapot	Szín
Bekapcsolás	<ul style="list-style-type: none">• Kéken villan háromszor
Nagyon alacsony akkumulátor-töltöttségi szint (10%-nál alacsonyabb)	<ul style="list-style-type: none">• Lassan ismétlődően pirosan villog
Bluetooth-párosítási mód	<ul style="list-style-type: none">• Ismétlődően pirosan, zölden és kéken felvillan, amíg a kapcsolódás sikeresen be nem fejeződik
Sikerés kapcsolódás	<ul style="list-style-type: none">• F7 billentyű: gyorsan háromszor pirosan felvillan• F8 billentyű: gyorsan háromszor zölden felvillan• F9 billentyű: gyorsan háromszor kéken felvillan
Használat vagy Alvó mód alatt	<ul style="list-style-type: none">• Ki



- Ha a jelzőfény nem a leírtaknak megfelelően működik, húzza ki a töltőt a billentyűzetből, majd csatlakoztassa újra.
- A jelzőfény a csatlakoztatott készülék típusától függően eltérően működhet.

Bluetooth párosítás

1. Tartsa lenyomva 3 másodpercig az „F7” vagy az „F8” vagy az „F9” billentyűt a Bluetooth-párosítási módba kapcsoláshoz. A párosítási mód alatt a jelzőfény pirosan, zölden és kéken fog világítani ismétlődően.

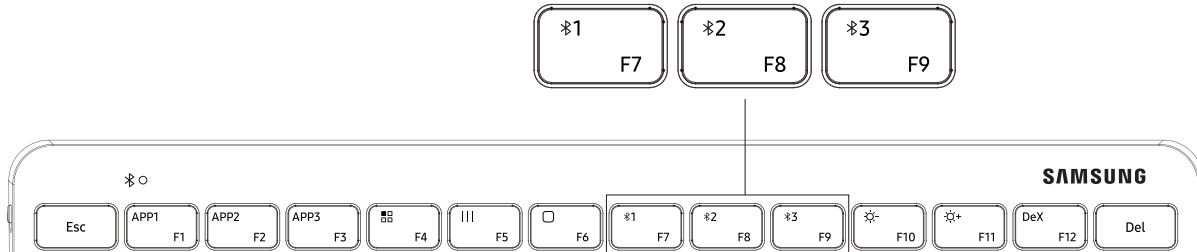

2. Kapcsolja be a SAMSUNG okos eszközt, menjen a [Beállítás] > [Kapcsolatok] > [Bluetooth] menübe, és kattintson a „Smart KBD Trio 500” -ra a billentyűzethez történő kapcsolódáshoz.
3. Írja be az eszköz kijelzőjén megjelenő 6 számjegyű kódot, és a párosításhoz nyomja meg a billentyűzeten az [Enter] billentyűt.
A hozzárendelt jelzőfény háromszor fel fog villanni és az eszköz sikeresen csatlakozik.



- A billentyűzetet egyidőben legfeljebb három eszközhöz lehet csatlakoztatni.

Bluetooth könnyű párosítás¹⁾

Könnyen kezelhető felugró ablakos a Samsung többi bluetooth-eszközéhez hasonlóan.



1. Tartsa lenyomva 3 másodpercig az „F7” vagy az „F8” vagy az „F9” billentyűt, a jelzőfény fel fog villanni, és a Samsung okos eszköz a csatlakozási felugró ablakot mutatja.
2. Kattintson a csatlakozás gombra a felugró ablakban és írja be a 6 számjegyű kódot, amit az okos eszköz kijelzőjén lát. A hozzárendelt jelzőfény háromszor fel fog villanni és az eszköz sikeresen csatlakozik.



1) Az egyszerű párosítás elérhető minden Samsung mobil eszközökön (A Smart Things alkalmazás legalább 1.7.6 verziója szükséges hozzá)

Kapcsolatok közötti váltás

Röviden nyomja le az „F7” vagy az „F8” vagy az „F9” billentyűt, és a hozzárendelt jelzőfény felvillan.

- Ha a billentyűzet már csatlakozott az „F7” billentyűhöz rendelt eszközhöz, nyomja le az „F8” vagy az „F9” billentyűt az „F8” vagy az „F9” billentyűhöz rendelt eszközre történő átváltáshoz.
- Ha a billentyűzet már csatlakozott az „F8” billentyűhöz rendelt eszközhöz, nyomja le az „F7” vagy az „F9” billentyűt az „F7” vagy az „F9” billentyűhöz rendelt eszközre történő átváltáshoz.
- Ha a billentyűzet már csatlakozott az „F9” billentyűhöz rendelt eszközhöz, nyomja le az „F7” vagy az „F8” billentyűt az „F7” vagy az „F8” billentyűhöz rendelt eszközre történő átváltáshoz.

Egy másik eszköz újracsatlakoztatása vagy szétkapcsolása

Az eszköz újracsatlakoztatása





- Amikor a billentyűzete és az okos eszköz szétkapcsolódik amiatt, hogy a távolság az eszköz és a billentyűzet között túllépi a Bluetooth kapcsolódási tartományt, helyezze az eszközt és a billentyűzetet közelebb egymáshoz.
- Majd, nyomja le az „F7” vagy az „F8” vagy az „F9” billentyűt aszerint, amelyikhez a szétkapcsolt eszköz hozzá van rendelve, és amit szeretne újracsatlakoztatni a billentyűzetéhez.
- Vagy, használhatja a Bluetooth menüt a szétkapcsolt eszközön az újracsatlakoztatáshoz.

Az eszköz leválasztása

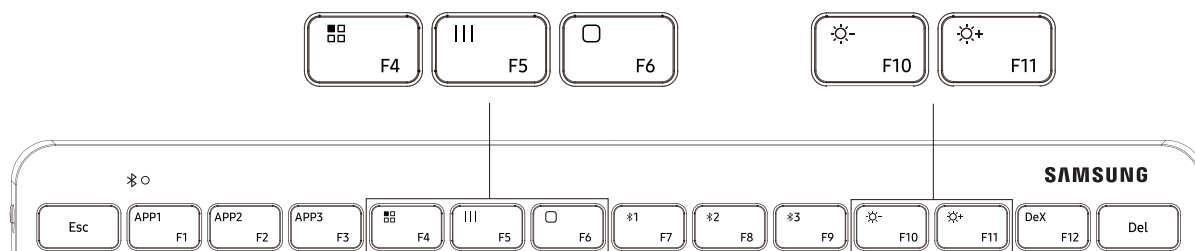
- Tartsa lenyomva a billentyűt („F7” vagy „F8” vagy „F9”) 3 másodpercig, az aktuális kapcsolódás megszűnik és a billentyűzet belép a Bluetooth-párosítási módba.
- A kapcsolatot a billentyűzet kikapcsolásával is bonthatja.
- Amikor újra bekapcsolja a billentyűzetet és az eszközök a tartományon belül vannak, a billentyűzet automatikusan rákapcsolódik a legutoljára csatlakoztatott eszközre.

Különbéle funkcióbillentyűk



Billentyű	Funkció
 F4	<ul style="list-style-type: none">Alkalmazás funkció, kijelzi az alkalmazásokat a telefonján
 F5	<ul style="list-style-type: none">Kijelzi a használatban lévő APP interfészt
 F6	<ul style="list-style-type: none">Vissza a Kezdőlapra
 F10	<ul style="list-style-type: none">Fényerő csökkentése
 F11	<ul style="list-style-type: none">Fényerő növelése

Billentyűparancsok/Gyorsbillentyűk²⁾

3 Gyorsbillentyű van a segítségünkre abban, hogy három Kedvenc alkalmazást indíthassunk el a Samsung mobil eszközünkön

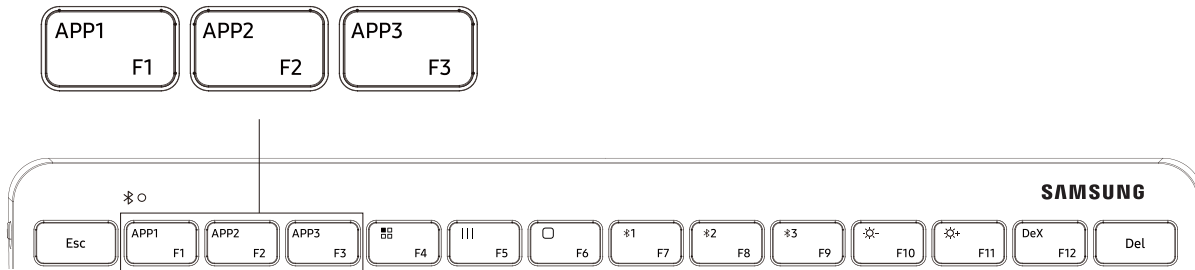

- Indítsa el azt az alkalmazást, amit Kedvencként szeretne kijelölni.
- Tartsa lenyomva az „APP1” vagy az „APP2” vagy az „APP3” billentyűt 3 másodpercig, és a Samsung okos eszközön megjelenik a felugró üzenet, hogy az alkalmazást kijelölték.
- Nyomja meg röviden az „APP1” vagy az „APP2” vagy az „APP3” billentyűt a Kedvencnek kijelölt alkalmazás elindításához.



2) One UI 3.1 vagy magasabb verzió szükséges.

Samsung DeX³⁾

A dedikált DeX billentyű segít kényelmesen belépni és kilépni a Galaxy Meqtapasztalás DeX módból.



- Nyomja meg a „DeX” billentyűt, majd az okos eszköz belép vagy kilép a DeX módból.



- Győződjön meg róla, hogy az okos eszköz rendelkezik elérhető DeX funkcióval.

3) One UI 3.1 vagy magasabb verzió szükséges.

A billentyűk használata

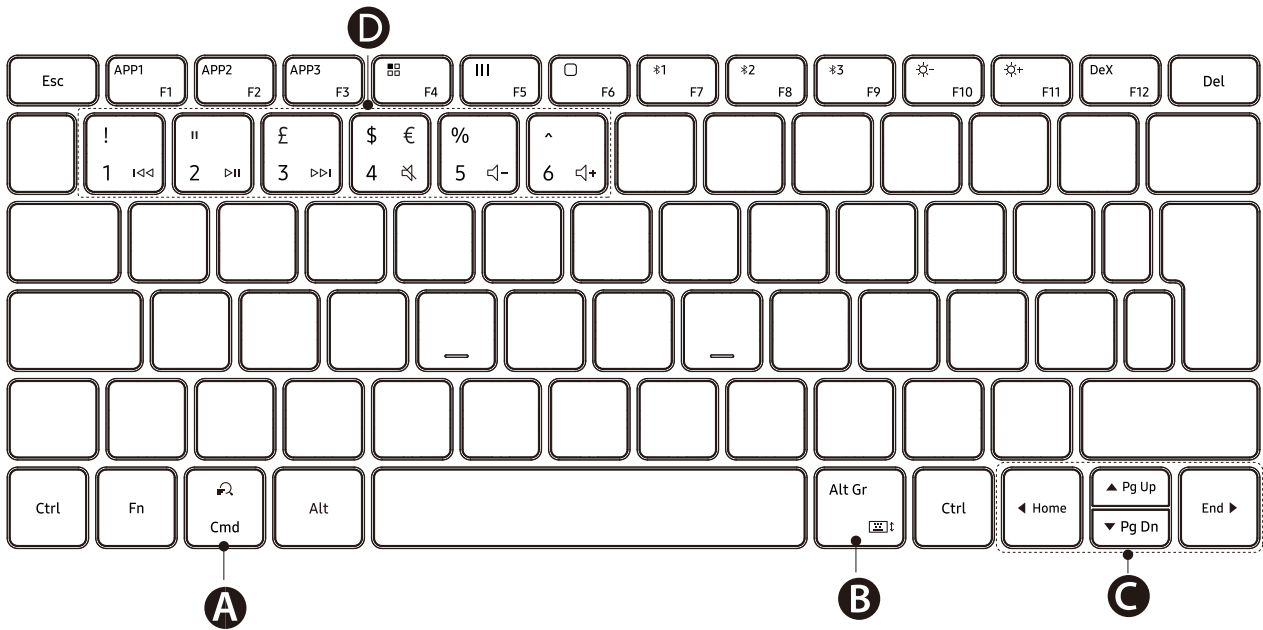

<p>A</p>	<ul style="list-style-type: none"> • Tartalmak keresése.
<p>B</p>	<ul style="list-style-type: none"> • [Fn] + [Alt Gr]†: aktiválja vagy kikapcsolja a képernyőn látható billentyűzetet
<p>C</p>	<ul style="list-style-type: none"> • ▲/▼/◀/▶: mozgatja a kurzort vagy a rendszer beszúrásijelet; • [Fn] + [▲]: előre lapozás • [Fn] + [▼]: visszafelé lapozás • [Fn] + [◀]: kezdőlap • [Fn] + [▶]: vége
<p>D</p>	<ul style="list-style-type: none"> • ⏪ / ⏩ / ⏮ / ⏭ / 🔊- / 🔊+ • [Fn] + [1-es szám]: előző mősorszám • [Fn] + [2-es szám]: lejátszás*megszakítás • [Fn] + [3-as szám]: következő mősorszám • [Fn] + [4-es szám]: némítás • [Fn] + [5-ös szám]: hangerő csökkentés • [Fn] + [6-os szám]: hangerő növelés

Copyright © 2021 Samsung Electronics

- *Aby bezpiecznie i prawidłowo korzystać z urządzenia, należy zapoznać się ze wszystkimi zaleceniami dotyczącymi bezpieczeństwa.*
- *Firma Samsung nie ponosi odpowiedzialności za obrażenia lub uszkodzenia będące wynikiem nieprawidłowego użytkowania lub nieprzestrzegania zaleceń dotyczących bezpieczeństwa.*

Przeczytaj najpierw

Aby bezpiecznie i prawidłowo korzystać z tego urządzenia, należy uważnie przeczytać tę instrukcję.

- Ilustracje użyte w niniejszej instrukcji mogą się różnić od rzeczywistego produktu. Treść może ulec zmianie bez uprzedniego powiadomienia.
- Przed podłączeniem klawiatury do inteligentnych urządzeń należy upewnić się, że są zgodne z klawiaturą.

Ikony pomocnicze



Ostrzeżenie: sytuacje, które mogą spowodować zranienie użytkownika lub innych osób



Przeostroga: sytuacje, które mogą spowodować uszkodzenie urządzenia lub innego sprzętu



Uwaga: wskazówki, uwagi i dodatkowe informacje

Wprowadzeni

Zawartość opakowania

Należy sprawdzić, czy pudełko z produktem zawiera następujące elementy:

- Klawiatura inteligentna Samsung Trio 500
- Instrukcja obsługi
- Bateria AAA



- Elementy dostarczane wraz z urządzeniem i wszelkie dostępne akcesoria mogą się różnić w zależności od kraju lub operatora sieci.
- Dostarczone akcesoria są przeznaczone tylko dla tego urządzenia i mogą być niezgodne z innymi urządzeniami.
- Wygląd urządzenia i jego dane techniczne mogą ulec zmianie bez uprzedniego powiadomienia.
- Dodatkowe akcesoria można nabyć u lokalnego dystrybutora firmy Samsung. Przed zakupieniem należy upewnić się, że są zgodne z urządzeniem.
- Należy używać tylko akcesoriów zatwierdzonych przez firmę Samsung. Korzystanie z niezatwierdzonych akcesoriów może spowodować problemy z wydajnością oraz usterki nieobjęte gwarancją.
- Dostępność akcesoriów może ulec zmianie i zależy wyłącznie od ich producentów. Więcej informacji na temat dostępnych akcesoriów można znaleźć w witrynie internetowej firmy Samsung.

Grafiki użyte w niniejszej instrukcji służą jedynie do celów informacyjnych.

Rzeczywiste produkty mogą się różnić.

Wygląd urządzenia

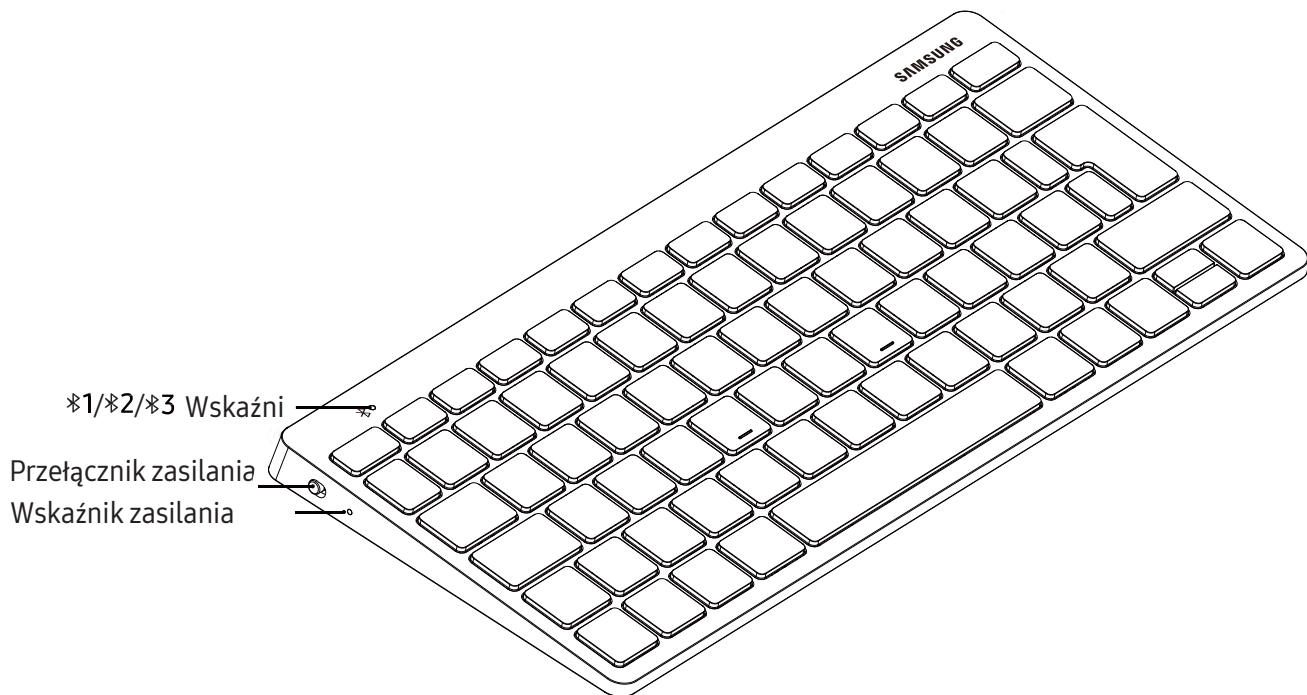

Pokrywa baterii

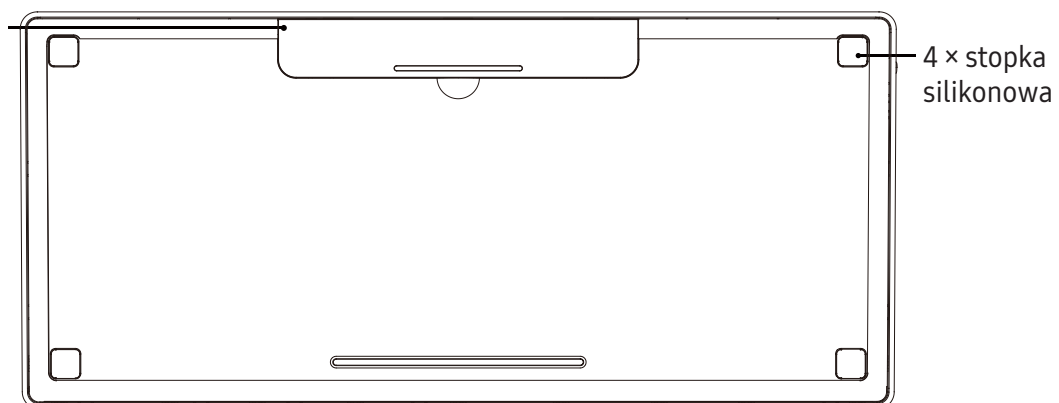

Włączanie i wyłączenie klawiatury

1. Przed pierwszym użyciem klawiatury należy usunąć taśmę izolacyjną.
2. Przesunąć przełącznik zasilania w celu włączenia lub wyłączenia klawiatury.
 - Jeżeli klawiatura nie była używana przez dłuższy czas, przed jej użyciem należy sprawdzić poziom naładowania baterii.

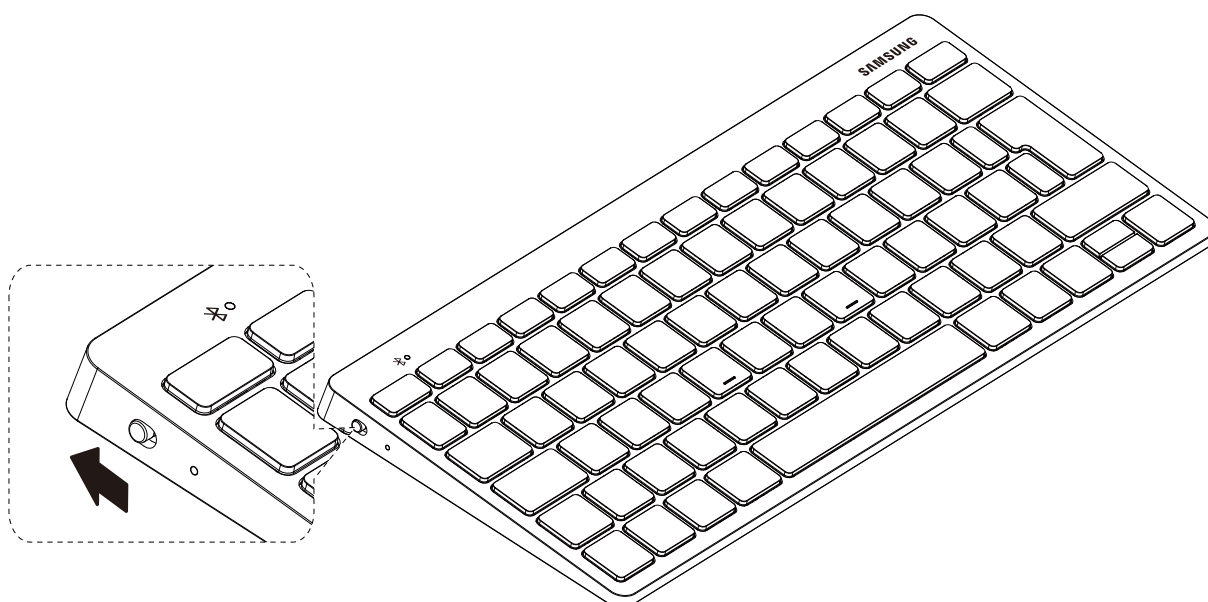

W miejscach, w których używanie urządzeń bezprzewodowych podlega określonym ograniczeniom, np. w samolotach i szpitalach, należy przestrzegać wszystkich widocznych ostrzeżeń i wskazówek udzielanych przez upoważniony personel.

Połączenia Bluetooth

Informacje o funkcji Bluetooth

Bluetooth to norma technologii bezprzewodowej, zgodnie z którą do podłączania do różnych urządzeń na krótkie odległości wykorzystuje się częstotliwość 2,4 GHz. Umożliwia ona połączenie oraz wymianę danych z innymi urządzeniami obsługiwanymi przez funkcję Bluetooth, np. telefonami komórkowymi, komputerami, drukarkami oraz innymi cyfrowymi urządzeniami domowymi bez podłączania za pomocą przewodów.

Uwagi dotyczące

- Aby uniknąć problemów podczas podłączania klawiatury do innego urządzenia, należy umieścić urządzenia blisko siebie.
- Upewnij się, że między klawiaturą a podłączonym urządzeniem nie znajdują się żadne przeszkody, np. ciało, ściany, elementy narożne czy płoty.
- Bluetooth działa w zakresie takiej samej częstotliwości jak niektóre produkty przemysłowe, naukowe, medyczne i energooszczędne, dlatego możliwe są zakłócenia podczas nawiązywania połączenia w pobliżu tego typu produktów.
- Niektóre urządzenia, szczególnie te, które nie zostały przetestowane lub zaakceptowane przez grupę Bluetooth SIG, mogą nie być zgodne z klawiaturą.
- Nie należy używać funkcji Bluetooth w sposób niezgodny z prawem, np. do tworzenia pirackich kopii plików lub przechwytywania komunikacji do celów komercyjnych.

Identyfikacja lampki wskaźnika

Lampka wskaźnika ostrzega o statusie klawiatury.

Stan	Kolor
Włącz	<ul style="list-style-type: none">• Trzykrotnie miga na niebiesko
Bardzo niski poziom baterii (poniżej 10%)	<ul style="list-style-type: none">• Powoli miga cyklicznie w kolorze czerwonym
Tryb parowania Bluetooth	<ul style="list-style-type: none">• Cyklicznie miga w kolorach czerwonym, zielonym i niebieskim do uzyskania
Połączenie zakończone sukcesem	<ul style="list-style-type: none">• F7: Szybko miga w kolorze czerwonym trzy razy• F8: Szybko miga w kolorze zielonym trzy razy• F9: Szybko miga w kolorze niebieskim trzy razy
W czasie używania lub w trybie uśpienia	<ul style="list-style-type: none">• Wył.



- Jeżeli lampka wskaźnika nie działa zgodnie z opisem, odłączyć ładowarkę od klawiatury i ponownie ją podłączyć.
- Działanie lampki wskaźnika może się różnić w zależności od połączonych urządzeń.

Parowanie Bluetooth

1. Naciśnij i przytrzymaj klawisz „F7”, „F8” lub „F9” przez 3 sekundy, aby przejść do trybu parowania. W trybie parowania lampka wskaźnika będzie mrugać naprzemiennie w kolorze czerwonym, zielonym i niebieskim.

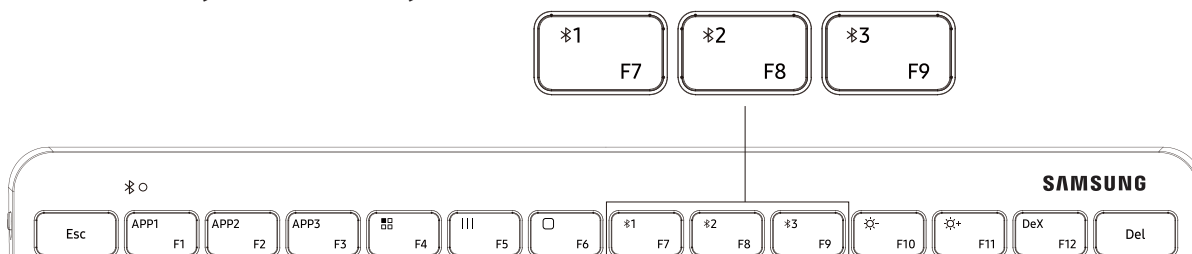

2. Uruchom swoje urządzenie inteligentne SAMSUNG i przejdź do [Ustawienia] > [Połączenia] > [Bluetooth] i kliknij „Smart KBD Trio 500”, aby połączyć urządzenie z klawiaturą.
3. Wprowadź kod składający się z 6 cyfr wyświetlony na ekranie urządzenia i naciśnij klawisz [Enter] na klawiaturze, aby przeprowadzić parowanie. Odpowiednia lampka wskaźnika zamiga trzy razy, sygnalizując pomyślne połączenie urządzeń.



- Klawiatura może być jednocześnie podłączona do maksymalnie trzech urządzeń.

Łatwe parowanie Bluetooth¹⁾

Wyskakujące okienko łatwego parowania pojawi się podobnie jak na innych urządzeniach Bluetooth firmy Samsung.

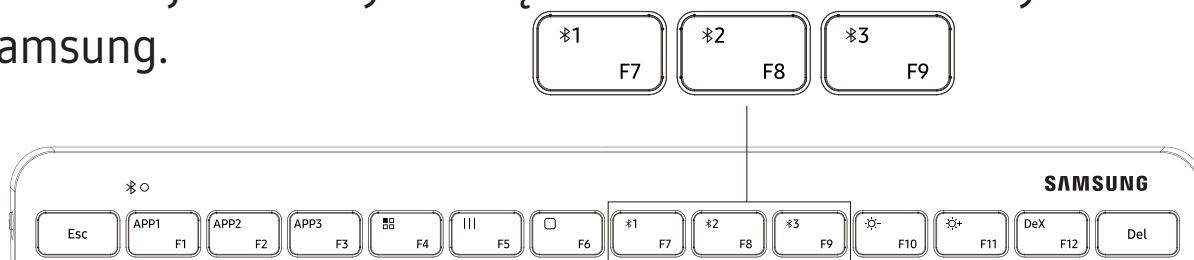

1. Naciśnij i przytrzymaj klawisz „F7”, „F8” lub „F9” przez 3 sekundy, lampka wskaźnika zacznie mrugać, a urządzenie inteligentne Samsung wyświetli wyskakujące okienko.
2. Kliknij przycisk połączenia w wyskakującym okienku i wprowadź kod składający się z 6 cyfr wyświetlonych na urządzeniu inteligentnym. Odpowiednia lampka wskaźnika zamiga trzy razy, sygnalizując pomyślne połączenie urządzeń.



1) Łatwe parowanie dostępne jest na wszystkich mobilnych urządzeniach firmy Samsung.

(Wymagana jest aplikacja Smart Things w wersji 1.7.6 lub nowszej)

Przełączanie połączeń

Naciśnij krótko klawisz „F7”, „F8” lub „F9”, a zacznie migać odpowiednia lampka wskaźnika.

- Jeśli klawiatura jest aktualnie połączona z urządzeniem zarejestrowanym dla klawisza „F7”, naciśnij „F8” lub „F9” aby przełączyć na urządzenie zarejestrowane odpowiednio dla „F8” lub „F9”.
- Jeśli klawiatura jest aktualnie połączona z urządzeniem zarejestrowanym dla klawisza „F8”, naciśnij „F7” lub „F9” aby przełączyć na urządzenie zarejestrowane odpowiednio dla „F7” lub „F9”.
- Jeśli klawiatura jest aktualnie połączona z urządzeniem zarejestrowanym dla klawisza „F9”, naciśnij „F7” lub „F8” aby przełączyć na urządzenie zarejestrowane odpowiednio dla „F7” lub „F8”.

Ponowne podłączanie lub odłączanie od innego urządzenia

Ponowne podłączanie urządzenia





- Kiedy klawiatura zostanie odłączona od podłączonego urządzenia inteligentnego, ponieważ odległość między urządzeniem a klawiaturą przekroczyła zasięg dla połączenia Bluetooth, umieść urządzenie i klawiaturę blisko siebie.
- Następnie naciśnij klawisz „F7” lub „F8” lub „F9”, zależnie od tego, dla którego odłączone urządzenie było zarejestrowane, aby ponownie podłączyć urządzenie i klawiaturę.

Odłączanie urządzenia

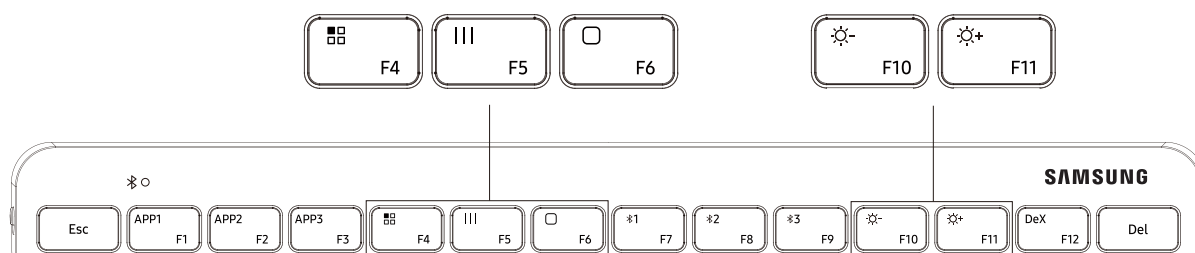
- Naciśnij i przytrzymaj przez 3 sekundy klawisz („F7”, „F8” lub „F9”), aktualne połączenie zostanie zakończone i klawiatura wejdzie w tryb parowania Bluetooth.
- Połączenie można również zakończyć przez wyłączenie klawiatury.
- Przy ponownym włączeniu klawiatury, jeśli urządzenie znajduje się w zasięgu, klawiatura automatycznie połączy się z ostatnim podłączonym urządzeniem.

Różne klawisze funkcji



Klawisz	Funkcje
 F4	<ul style="list-style-type: none">• Funkcja aplikacji, wyświetla aplikacje na telefonie
 F5	<ul style="list-style-type: none">• Wyświetla interfejs aktualnie używanej aplikacji
 F6	<ul style="list-style-type: none">• Powrót do ekranu startowego
 F10	<ul style="list-style-type: none">• Zmniejszenie jasności
 F11	<ul style="list-style-type: none">• Zwiększenie jasności

Klawisze skrótów²⁾

3 klawisze skrótów pozwalają w łatwy sposób uruchamiać trzy ulubione aplikacje na urządzeniach mobilnych Samsung

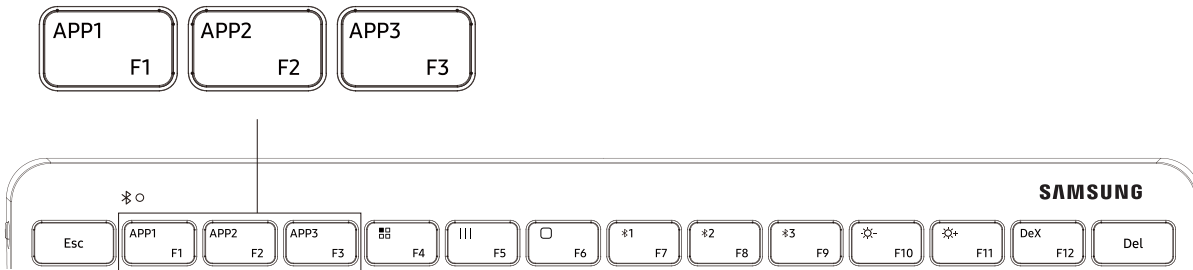

- Uruchom aplikację, którą chcesz wyznaczyć na ulubioną.
- Naciśnij i przytrzymaj klawisz „APP1”, „APP2” lub „APP3” przez 3 sekundy, a urządzenie inteligentne Samsung wyświetli wyskakujące okienko informujące o przypisaniu aplikacji.
- Naciśnij krótko klawisz „APP1”, „APP2” lub „APP3”, aby uruchomić wyznaczoną ulubioną aplikację.



2) Wymagany jest interfejs One UI w wersji 3.1 lub nowszej.

Samsung DeX³⁾

Dedykowany klawisz DeX pomaga w prosty sposób wchodzić w tryb DeX i opuszczać go, co pozwala w pełni wykorzystywać możliwości urządzeń Galaxy.



- Naciśnij klawisz „DeX”, a urządzenie inteligentne wejdzie w tryb DeX lub go opuści.



- Upewnij się, że urządzenie inteligentne wyposażone jest w funkcję DeX.

3) Wymagany jest interfejs One UI w wersji 3.1 lub nowszej.

Korzystanie z klawiszy

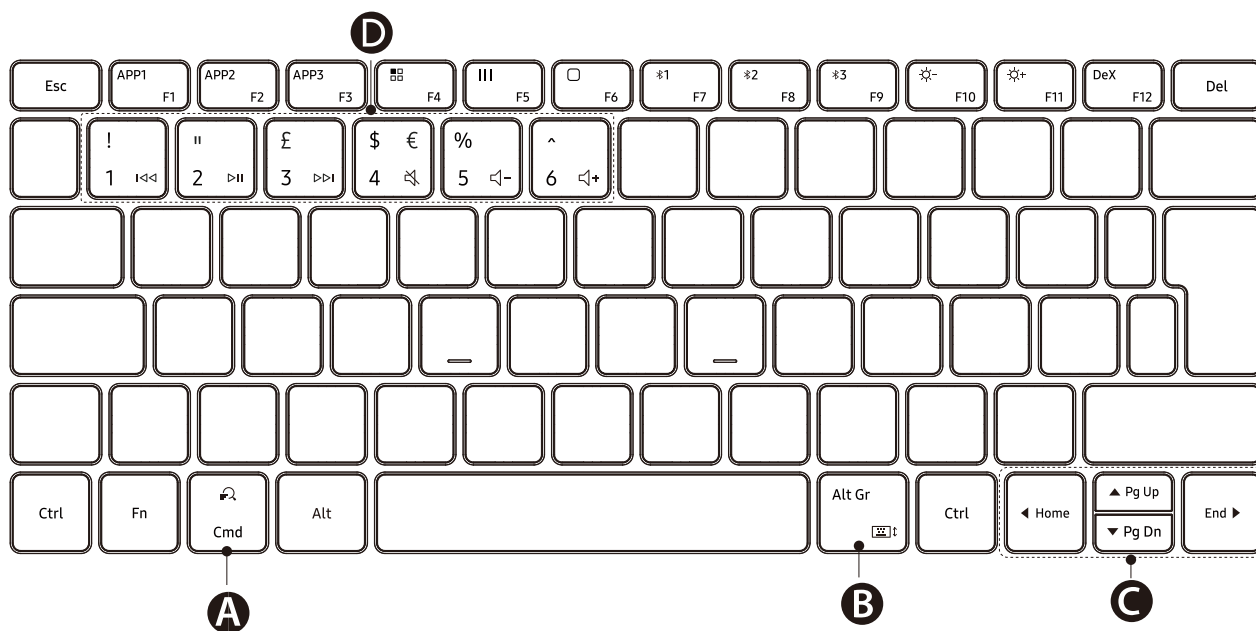

<p>A</p>	<ul style="list-style-type: none"> • Przeszukaj zawartość.
<p>B</p>	<ul style="list-style-type: none"> • [Fn] + [Alt Gr]t: Uruchomienie lub wyłączenie klawiatury ekranowej
<p>C</p>	<ul style="list-style-type: none"> • ▲/▼/◀/▶: Przesunięcie kursora lub karetki systemowej • [Fn] + [▲]: Strona w górę • [Fn] + [▼]: Strona w dół • [Fn] + [◀]: Na początek • [Fn] + [▶]: Na koniec
<p>D</p>	<ul style="list-style-type: none"> • ⏪ / ⏩ / ⏮ / ⏭ / 🔊- / 🔊+ • [Fn] + [Cyfra 1]: Poprzedni utwór • [Fn] + [Cyfra 2]: Odtwarzanie* pauza • [Fn] + [Cyfra 3]: Następny utwór • [Fn] + [Cyfra 4]: Wyciszenie • [Fn] + [Cyfra 5]: Zmniejszenie głośności • [Fn] + [Cyfra 6]: Zwiększenie głośności

Drepturi de autor © 2021 Samsung Electronics

- *Vă rugăm să citiți toate informațiile despre siguranță înainte de a utiliza dispozitivul dvs., pentru a asigura folosirea corectă și în siguranță a acestuia.*
- *Samsung nu este răspunzătoare pentru vătămările și daunele care rezultă din utilizarea improprie sau nerespectarea măsurilor de siguranță.*

Citiți aceste informații mai întâi

Vă rugăm să citiți acest manual înainte de a utiliza dispozitivul, pentru a asigura folosirea corectă și în siguranță a acestuia.

- Imaginile pot diferi, ca aspect, față de produsul efectiv. Conținutul poate fi modificat fără notificare prealabilă.
- Înainte de a conecta tastatura cu dispozitive inteligente, asigurați-vă că acestea sunt compatibile cu tastatura.

Pictograme pentru instrucțiuni



Avertisment: situații care pot cauza vătămări dvs. sau altor persoane



Atenție: situații care v-ar putea deteriora dispozitivul sau alte echipamente



Aviz: note, sfaturi de utilizare și informații suplimentare

Introducere

Conținut pachet

Verificați dacă în cutia produsului există următoarele articole:

- Samsung Smart Keyboard Trio 500
- Ghid de pornire rapidă
- Baterie AAA



- Articolele furnizate împreună cu dispozitivul și accesoriile disponibile pot varia în funcție de regiune sau de furnizorul de servicii.
- Articolele furnizate sunt proiectate numai pentru acest dispozitiv și pot să nu fie compatibile cu alte dispozitive.
- Aspectul și specificațiile pot fi modificate fără notificare prealabilă.
- Puteți achiziționa accesorii suplimentare de la distribuitorul Samsung local. Asigurați-vă că acestea sunt compatibile cu dispozitivul înainte de achiziționare.
- Utilizați numai accesorii aprobate de către Samsung. Utilizarea accesoriilor neaprobate poate cauza probleme de performanță și defecțiuni care nu sunt acoperite de garanție.
- Disponibilitatea tuturor accesoriilor se poate modifica la libera alegere a companiilor producătoare. Pentru mai multe informații despre accesorii disponibile, consultați site-ul web Samsung.

Elementele grafice utilizate în acest manual sunt în scopuri ilustrative.

Produsele efective pot varia.

Aspectul dispozitivului

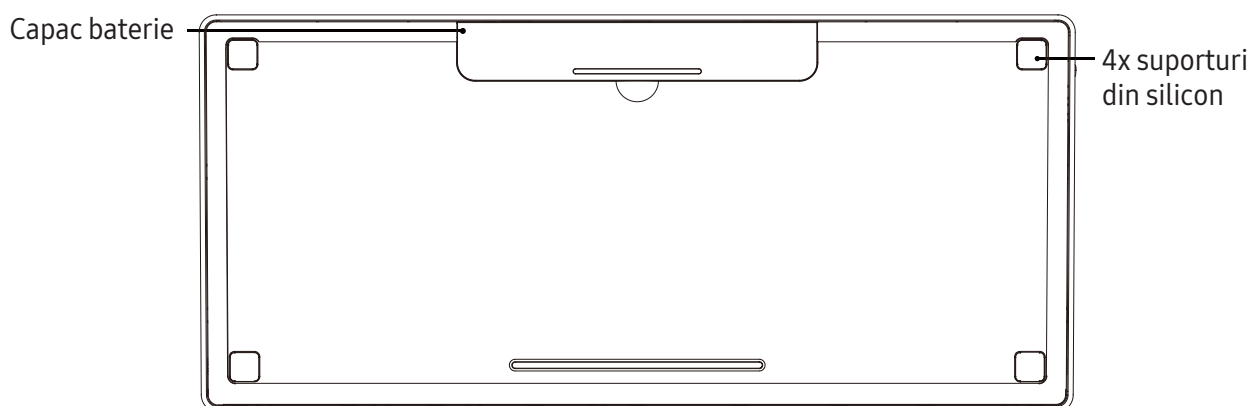
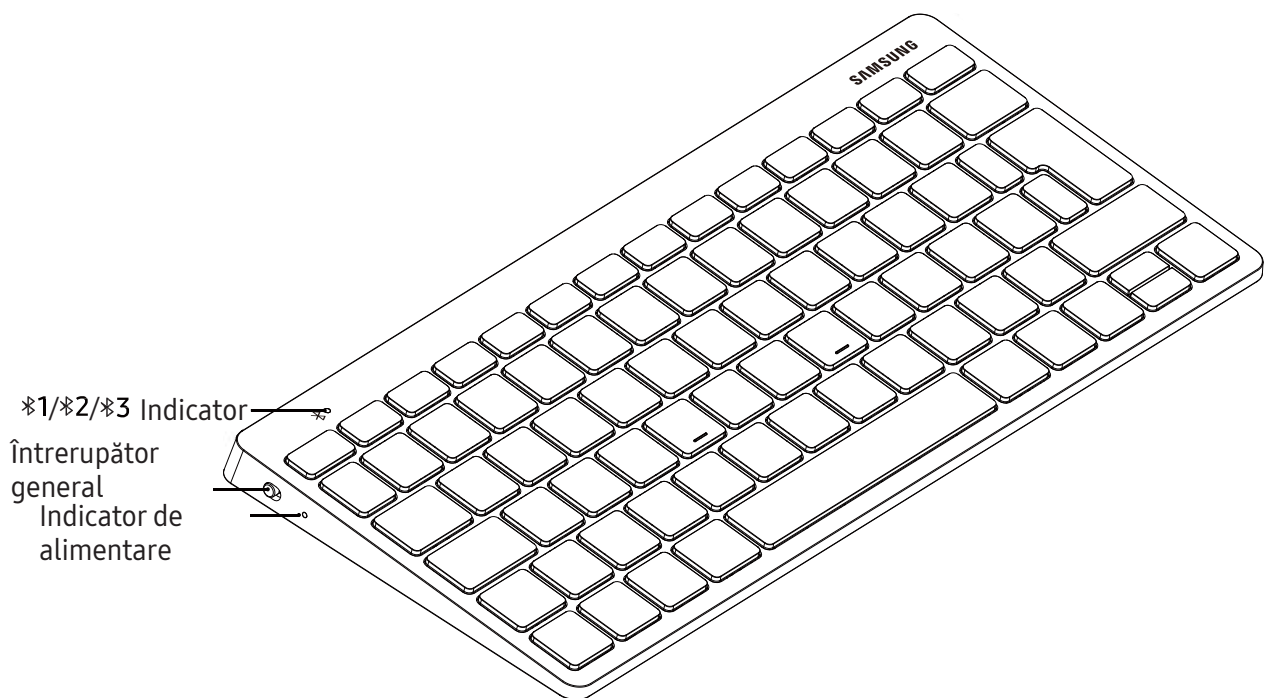

Pornirea și oprirea tastaturii

1. Îndepărtați banda izolatoare înainte de prima utilizare a tastaturii.
2. Glisați comutatorul de Alimentare pentru a porni sau opri tastatura.
 - Verificați nivelul bateriei înainte de a utiliza tastatura, când aceasta nu a fost utilizată o perioadă îndelungă de timp.

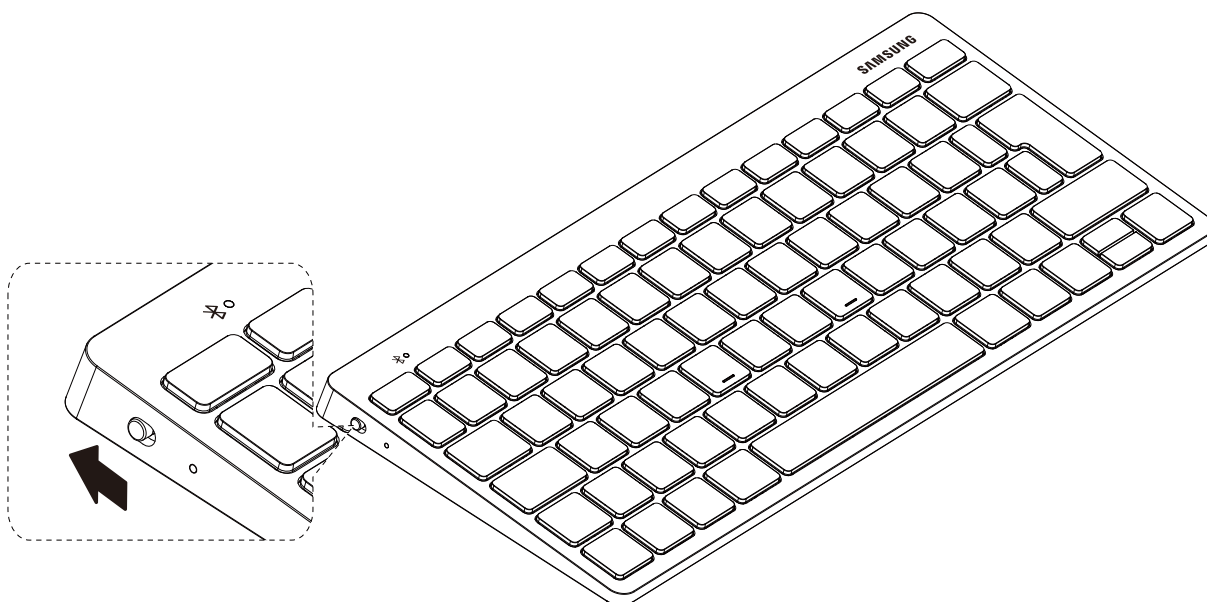

Respectați toate avertismentele afișate și indicațiile personalului oficial în zone în care utilizarea dispozitivelor fără fir este restricționată, cum este cazul avioanelor și al spitalelor.

Conexiuni Bluetooth

Despre Bluetooth

Bluetooth este un standard de tehnologie fără fir care utilizează o frecvență de 2,4 GHz pentru a conecta diverse dispozitive pe distanțe scurte. Acesta se poate conecta și face schimb de date cu alte dispozitive compatibile Bluetooth, cum ar fi dispozitive mobile, computere, imprimante și alte aparate de uz casnic digitale, fără conectarea prin cabluri.

Notificări privind

- Pentru a evita problemele atunci când conectați tastatura dvs. la un alt dispozitiv, așezați dispozitivele aproape unul de celălalt. Asigurați-vă că nu există niciun obstacol între tastatură și dispozitivul conectat, inclusiv corpuri umane, pereți, colțuri sau garduri.
- Bluetooth utilizează aceeași frecvență ca anumite produse industriale, științifice, medicale și de mică putere și pot avea loc interferențe când realizați conexiuni în apropierea acestor tipuri de produse.
- Unele dispozitive, în special cele care nu sunt testate sau aprobate de Bluetooth SIG, pot fi incompatibile cu tastatura.
- Nu utilizați caracteristica Bluetooth în scopuri ilegale (de exemplu, efectuarea de copii piratate ale fișierelor sau interceptarea ilegală a convorbirilor telefonice în scopuri comerciale).

Identificare lumină indicator

Lumina indicatorului vă informează despre starea tastaturii.

Stare	Culoare
Pornire	<ul style="list-style-type: none">• Clipește de trei ori în albastru
Nivel extrem de scăzut al bateriei (mai puțin de 10%)	<ul style="list-style-type: none">• Luminează intermitent roșu lent în mod repetat
Mod de asociere Bluetooth	<ul style="list-style-type: none">• Luminează intermitent roșu, verde și albastru în mod repetat până când
Conexiune reușită	<ul style="list-style-type: none">• Tasta F7: Luminează intermitent roșu rapid de trei ori• Tasta F8: Luminează intermitent verde rapid de trei ori• Tasta F9: Luminează intermitent albastru rapid de trei ori
În timpul utilizării sau în modul Inactivitate	<ul style="list-style-type: none">• Oprit



- Dacă indicatorul luminos nu funcționează conform descrierii, deconectați încărcătorul de la tastatură și reconectați-l.
- Lumina indicatorului poate funcționa diferit, în funcție de dispozitivul conectat.

Asociere Bluetooth

1. Țineți apăsată tasta „F7”, „F8” sau „F9” timp de 3 secunde pentru a accesa modul de asociere. În timpul modului de asociere, lumina indicatorului va lumina intermitent roșu, verde și albastru în mod repetat.

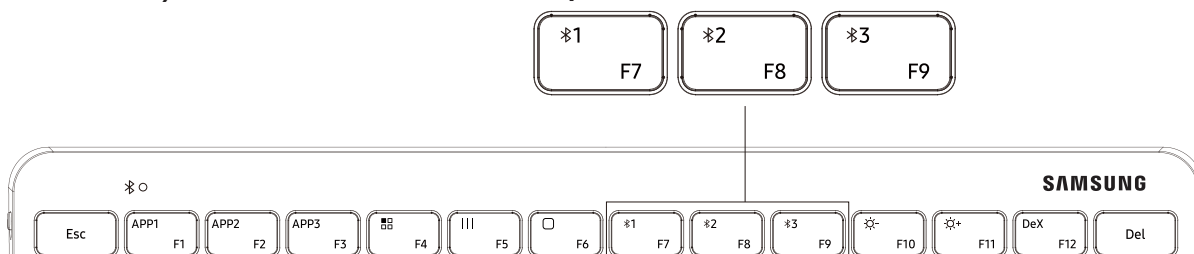

2. Porniți dispozitivul dvs. inteligent SAMSUNG, mergeți la [Setări] > [Conexiuni] > [Bluetooth], și faceți clic pe „Smart KBD Trio 500” pentru a vă conecta cu tastatura.
3. Introduceți codul de acces din 6 cifre afișat pe ecranul dispozitivului și apăsați tasta [Enter] de pe tastatură pentru asociere.
Indicatorul luminos corespundent va lumina intermitent de trei ori și dispozitivul va fi conectat cu succes.



- Tastatura poate fi conectată cu până la trei dispozitive simultan.

Asociere facilă Bluetooth¹⁾

Pop-up facil ca și pe alte dispozitive Bluetooth Samsung.

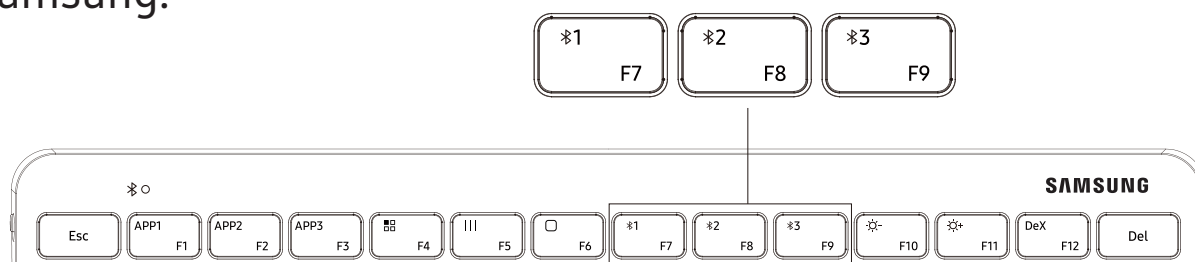

1. Țineți apăsată tasta „F7”, „F8” sau „F9” timp de 3 secunde, lumina indicatorului va lumina intermitent și dispozitivul Samsung va afișa fereastra pop-up de conectare.
2. Faceți clic pe butonul de conectare din fereastra pop-up, și introduceți codul de acces din 6 cifre afișat pe dispozitivul inteligent. Indicatorul luminos corespondent va lumina intermitent de trei ori și dispozitivul va fi conectat cu succes.



1) Asociere facilă este disponibilă pe toate dispozitivele Samsung

(Este necesară versiunea 1.7.6 sau ulterioară a aplicației Obiecte inteligente)

Conexiuni de comutare

Apăsați scurt tasta „F7”, „F8” sau „F9”, și lumina indicatorului corespondent va lumina intermitent.

- Dacă tastatura este în prezent conectată la dispozitivul înregistrat la „F7”, apăsați tasta „F8” sau „F9” pentru a comuta la dispozitivul înregistrat la „F8” sau „F9”.
- Dacă tastatura este în prezent conectată la dispozitivul înregistrat la „F8”, apăsați tasta „F7” sau „F9” pentru a comuta la dispozitivul înregistrat la „F7” sau „F9”.
- Dacă tastatura este în prezent conectată la dispozitivul înregistrat la „F9”, apăsați tasta „F7” sau „F8” pentru a comuta la dispozitivul înregistrat la „F7” sau „F8”.

Reconectarea la sau deconectarea de la un alt dispozitiv

Reconectarea dispozitivului





- Când tastatura dvs. este deconectată de la dispozitivul inteligent conectat din cauză că distanța dintre dispozitiv și tastatură este mai mare decât raza de conexiune Bluetooth, așezați dispozitivul și tastatura în apropiere.
- Apoi, apăsați tasta „F7”, „F8” sau „F9” la care dispozitivul deconectat este înregistrat, pentru a reconecta dispozitivul și tastatura.
- Alternativ, puteți utiliza meniul Bluetooth pe dispozitivul deconectat pentru a conecta dispozitivele.

Deconectarea dispozitivului

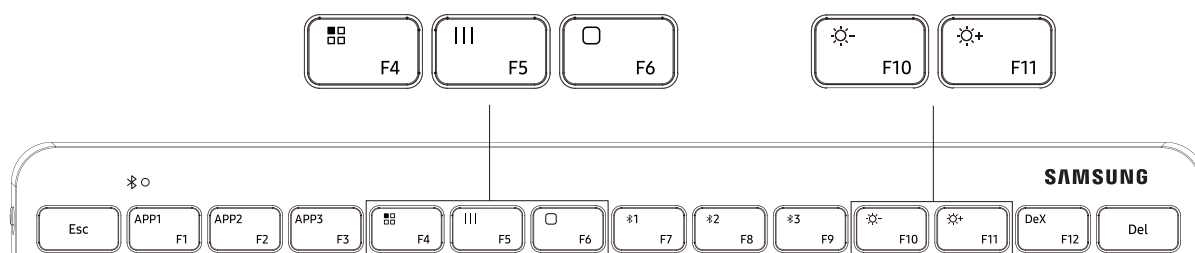
- Țineți apăsată tasta („F7”, „F8” sau „F9”) timp de 3 secunde, conexiunea actuală se va opri și tastatura va accesa modul Bluetooth.
- De asemenea, puteți opri conexiunea prin oprirea tastaturii.
- Când porniți din nou tastatura și dispozitivele se află în raza de funcționare, tastatura se conectează automat cu dispozitivul conectat cel mai recent.

Diverse taste funcționale



Tastă	Caracteristici
 F4	<ul style="list-style-type: none"> • Funcție Aplicații, afișează aplicațiile pe telefon
 F5	<ul style="list-style-type: none"> • Afișează interfața APP utilizată
 F6	<ul style="list-style-type: none"> • Înapoi la pagina Acasă
 F10	<ul style="list-style-type: none"> • Creștere luminozitate
 F11	<ul style="list-style-type: none"> • Reducere luminozitate

Taste de acces rapid/comenzi rapide²⁾

3 taste de acces rapid pentru a lansa ușor trei aplicații favorite pe dispozitive mobile Samsung

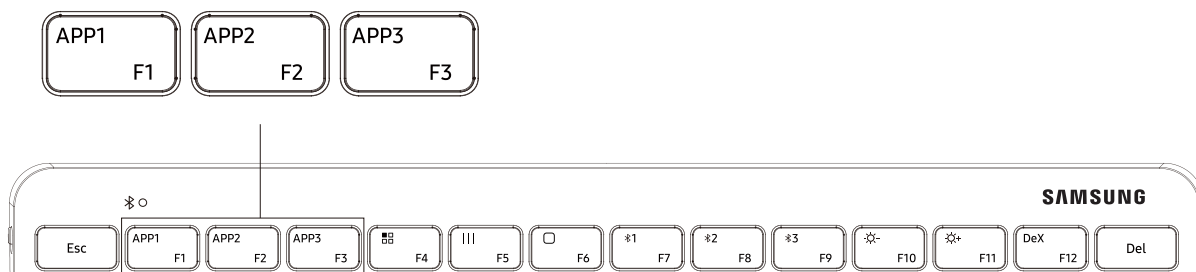

- Lansați aplicația pe care doriți să o desemnați ca Favorită.
- Țineți apăsată tasta „APP1”, „APP2” sau „APP3” timp de 3 secunde și dispozitivul inteligent Samsung va afișa notificarea pop-up privind desemnarea aplicației.
- Apăsați scurt „APP1”, „APP2” sau „APP3” pentru a lansa aplicația Favorită preferată.



2) Este necesară versiunea One UI 3.1 sau ulterioară.

Samsung DeX³⁾

Tasta DeX dedicată vă ajută să accesați și să părăsiți modul DeX în mod convenabil pentru Experiența Galaxy.



- Apăsați tasta „DeX”, și atunci dispozitivul va accesa sau părăsi modul DeX.



3) Este necesară versiunea One UI 3.1 sau ulterioară.

Utilizarea tastelor

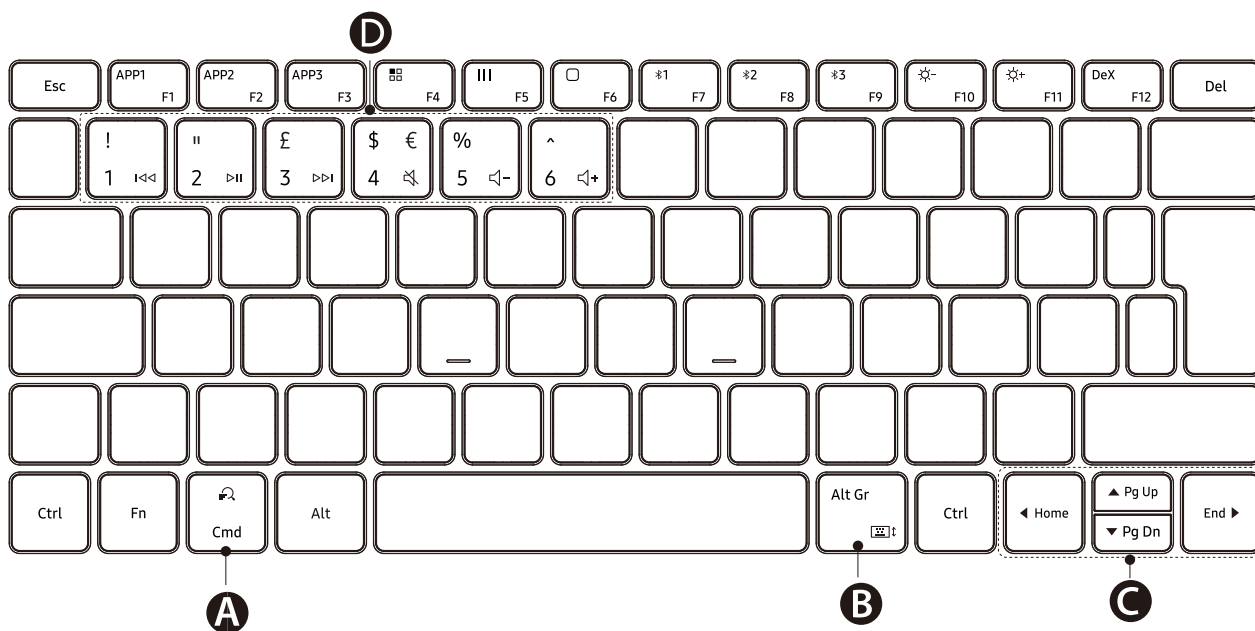

<p>A</p>	<ul style="list-style-type: none"> • Căutați conținutul.
<p>B</p>	<ul style="list-style-type: none"> • [Fn] + [Alt Gr]†: Activați sau dezactivați tastatura de pe ecran
<p>C</p>	<ul style="list-style-type: none"> • ▲/▼/◀/▶: Mutați cursorul sau simbolul de inserție al sistemului; • [Fn] + [▲]: Cu o pagină mai sus • [Fn] + [▼]: Cu o pagină mai jos • [Fn] + [◀]: Acasă • [Fn] + [▶]: Sfârșit
<p>D</p>	<ul style="list-style-type: none"> • ⏪ / ⏩ / ⏮ / ⏭ / 🔊- / 🔊+ • [Fn] + [Numărul 1]: Piesa anterioară • [Fn] + [Numărul 2]: Redare*Pauză • [Fn] + [Numărul 3]: Piesa următoare • [Fn] + [Numărul 4]: Anulare sunet • [Fn] + [Numărul 5]: Volum în sus • [Fn] + [Numărul 6]: Volum în jos

- Прочетете всички предпазни мерки, преди да използвате вашето устройство, за да осигурите безопасна и правилна употреба.
- Samsung не носи отговорност за наранявания или щети, които са резултат от неправилна употреба или неспазване на предпазните мерки.

Прочети ме първо

Моля, прочетете това ръководство внимателно преди да използвате устройството си, за да осигурите безопасна и правилна употреба.

- Изображенията може да се различават от действителния продукт. Съдържанието подлежи на промяна без предизвестие.
- Преди да свържете клавиатурата със смарт устройства, уверете се, че те са съвместими с клавиатурата.

Икони с инструкции



Предупреждение: ситуации, които може да причинят нараняване на вас или на други хора



Внимание: ситуации, които може да причинят повреда на устройството или друго оборудване



Забележка: забележки, съвети за използване или допълнителна информация

Начално ръководство

Съдържание на пакета

Проверете дали в комплекта ви са налични следните елементи:

- Samsung Smart Keyboard Trio 500
- Кратко ръководство
- Батерия ААА



- Елементите, доставени с устройството, и всички налични принадлежности може да се различават в зависимост от региона или доставчика на услуги.
- Доставените елементи са разработени само за това устройство и може да не са съвместими с други устройства.
- Изгледът и спецификациите са предмет на промяна без предварително известие.
- Можете да закупите допълнителни принадлежности от своя местен представител на Samsung. Потвърдете, че са съвместими с устройството, преди да ги купите.
- Използвайте само одобрени от Samsung принадлежности. Употребата на неодобрени аксесоари може да предизвика проблеми в работата и неизправности, които не се покриват от гаранцията.
- Наличността на всички принадлежности е предмет на промяна, зависеща изцяло от производителите. За повече информация за наличните принадлежности вижте уебсайта на Samsung.

Графиките, използвани в това ръководство, са с илюстративна цел.
Действителните продукти могат да се различават.

Оформление

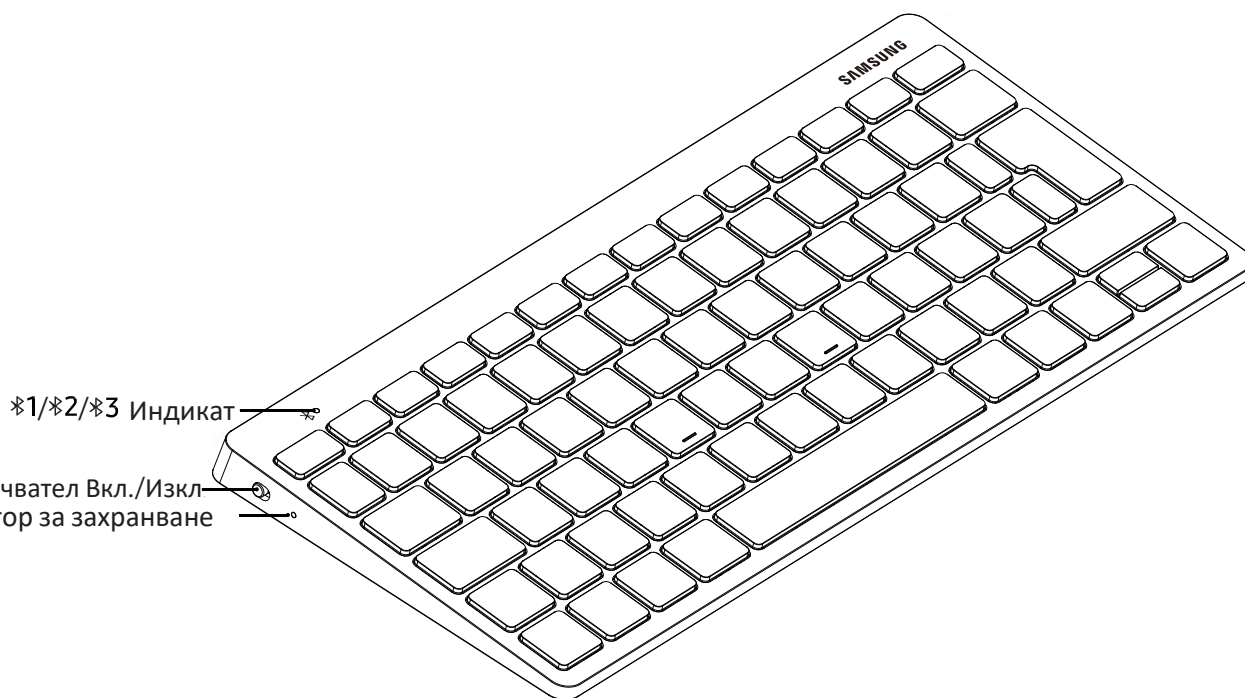

Капак на
батерията

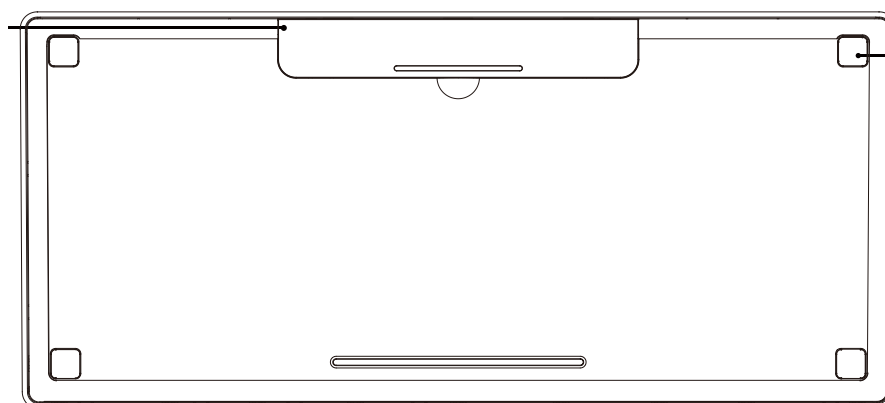

Включване и изключване на клавиатурата

1. Отстранете изолационната лента, преди да използвате клавиатурата за първи път.
2. Плъзнете превключвателя Вкл./Изкл, за да включите или изключите клавиатурата.
 - Проверете нивото на батерията, преди да използвате клавиатурата, когато клавиатурата не е била използвана за дълги периоди.

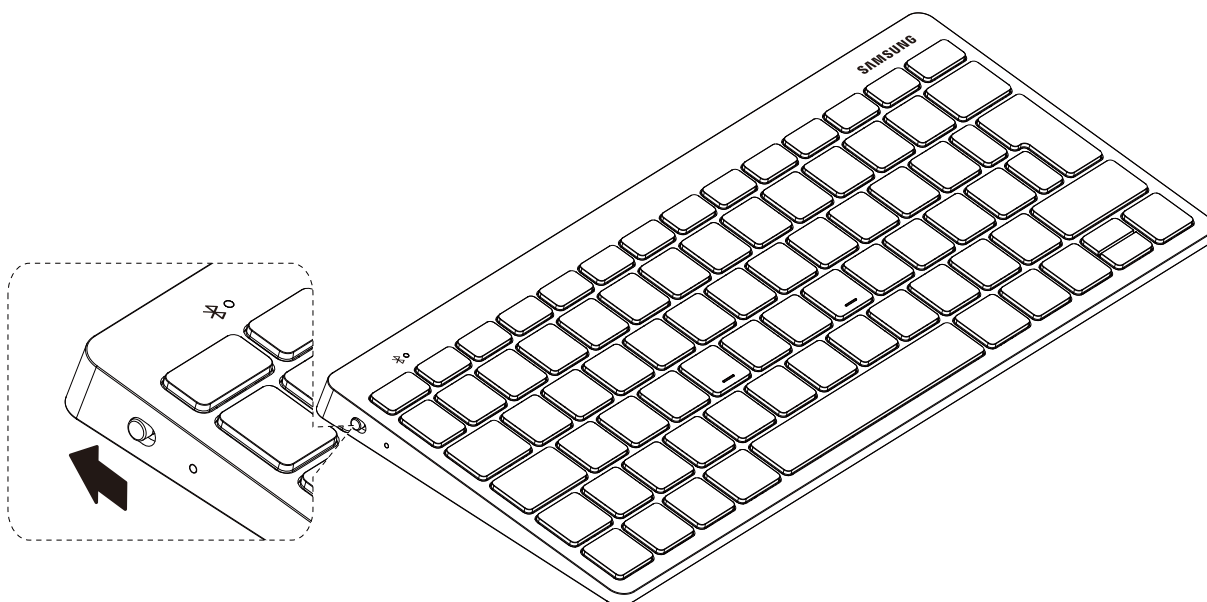

Спазвайте всички предупреждения и указания от упълномощени служители в зони, където е ограничено използването на безжични устройства, като например самолети и болници.

Bluetooth връзки

За Bluetooth

Bluetooth е стандарт за безжична технология, която използва честота 2,4 GHz за връзка между различни устройства на близки разстояния. Тя може да се свързва и да обменя данни с други Bluetooth съвместими устройства като мобилни устройства, компютри, принтери и други цифрови домашни уреди без да се свързват чрез кабели.

Съобщения за

- За да избегнете проблемите при свързване на вашата клавиатура с друго устройство, поставете устройствата близо едно до друго. Уверете се, че между клавиатурата и свързаното мобилно устройство няма препятствия, включващи човешки тела, стени, ъгли или огради.
- Bluetooth използва същата честота както някои промишлени, научни, медицински и нискомощностни продукти и при осъществяване на връзки близо до тези видове продукти може да възникнат смущения.
- Някои устройства, особено онези, които не са тествани и одобрени от Bluetooth SIG, може да се окажат несъвместими с клавиатурата.
- Не използвайте Bluetooth функцията за нелегални цели (например, пиратски копия на файлове или нелегално подслушване на комуникация с търговски цели).

Идентификация на индикаторната лампичка

Индикаторната лампичка ви предупреждава за състоянието на клавиатурата.

Състояние	Цвят
Включване	<ul style="list-style-type: none">• Премигва в синьо три пъти
Много ниско ниво на батерията (под 10%)	<ul style="list-style-type: none">• Бавно мига в червено многократно
Режим на сдвояване чрез Bluetooth	<ul style="list-style-type: none">• Мига многократно в червено, зелено и синьо, докато връзката се осъществи
Връзката е осъществена	<ul style="list-style-type: none">• Клавиш F7: Бързо мига в червено три пъти• Клавиш F8: Бързо мига в зелено три пъти• Клавиш F9: Бързо мига в синьо три пъти
По време на употреба или в спящ режим	<ul style="list-style-type: none">• Изкл.



- Ако индикаторът не работи, както е описано, изключете зарядното устройство от клавиатурата и го включете отново.
- Ако индикаторната лампичка може да работи по различен начин в зависимост от свързаното устройство.

Bluetooth сдвояване

1. Натиснете и задръжте бутона "F7", "F8" или "F9" за 3 секунди, за да влезете в режим на сдвояване. По време на режима на сдвояване индикаторната лампичка светва многократно в червено, зелено и синьо.

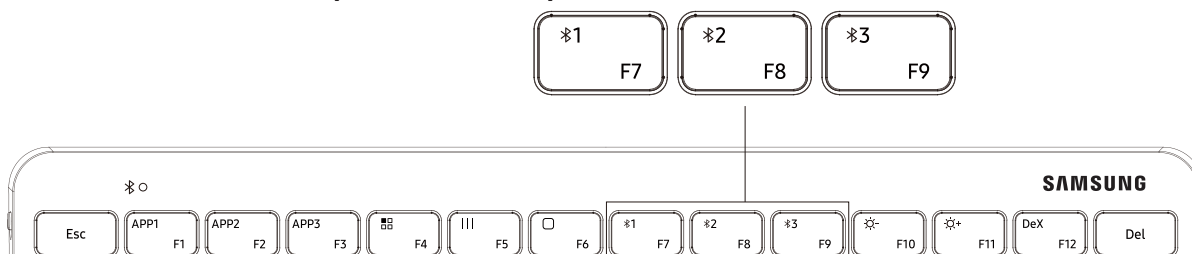

2. Включете вашето смарт устройство SAMSUNG и отидете на [Настройки] > [Връзки] > [Bluetooth] и щракнете върху "Smart KBD Trio 500", за да се свържете с клавиатурата.
3. Въведете 6 цифрени код, показан на екрана на устройството, и натиснете клавиша [Enter] на клавиатурата за сдвояване.
Съответната индикаторна лампичка ще мигне три пъти и устройството ще се свърже успешно.



- Клавиатурата може да бъде свързана с до три устройства по едно и също време.

Лесно сдвояване чрез Bluetooth¹⁾

Лесно изскачане като на другите Bluetooth устройства на Samsung.

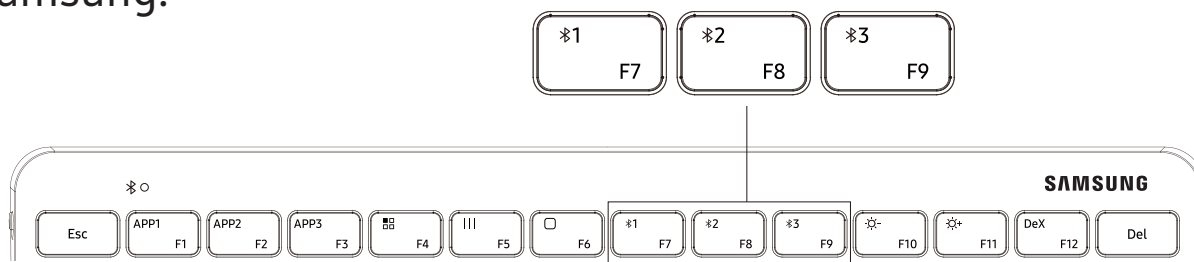

1. Натиснете и задръжте бутона "F7", "F8" или "F9" за 3 секунди, индикаторната лампичка ще започне да мига, а интелигентното устройство Samsung ще покаже изскачащия прозорец за връзка.
2. Щракнете върху бутона за свързване в изскачащия прозорец и въведете 6-цифрения код, показан на интелигентното устройство. Съответната индикаторна лампичка ще мигне три пъти и устройството ще се свърже успешно.



1) "Лесно сдвояване" е налично на всички мобилни устройства на Samsung

(Необходима е версия на приложение Smart Things 1.7.6 или по-нова)

Превключване на връзките

Натиснете за кратко бутона "F7", "F8" или "F9" и съответната индикаторна лампичка ще започне да мига.

- Ако клавиатурата в момента е свързана към устройството, регистрирано на "F7", натиснете клавиша "F8" или "F9", за да превключите към устройството, регистрирано на "F8" или "F9".

- Ако клавиатурата в момента е свързана към устройството, регистрирано на "F8", натиснете клавиша "F7" или "F9", за да превключите към устройството, регистрирано на "F7" или "F9".

Ако клавиатурата в момента е свързана към устройството, регистрирано на "F9", натиснете клавиша "F7" или "F8", за да превключите към устройството, регистрирано на "F7" или "F8".

Повторно свързване или прекратяване на връзката с друго устройство

Повторно свързване на устройството





- Когато клавиатурата ви е изключена от свързаното интелигентно устройство поради разстоянието между устройството и клавиатурата, надвишаващо обхвата на Bluetooth връзката, поставете устройството и клавиатурата близо едно до друго.
След това натиснете клавиша "F7", "F8" или "F9", към който е регистрирано изключеното устройство, за да свържете
- отново устройството и клавиатурата.
Или можете да използвате менюто Bluetooth на изключеното устройство, за да свържете устройствата.

Прекратяване на връзката с устройството

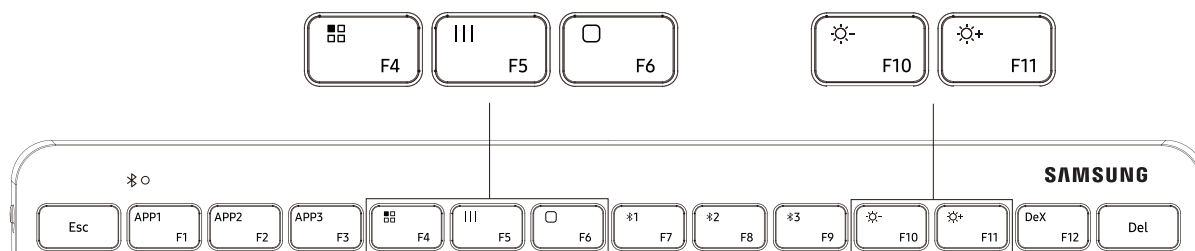
- Натиснете и задръжте бутона ("F7", "F8" или "F9") за 3 секунди, текущата връзка ще приключи и клавиатурата ще влезе в режим на Bluetooth сдвояване.
Можете също да прекратите връзката, като
- изключите клавиатурата.
Когато отново включите клавиатурата и устройствата са в обхват, клавиатурата автоматично се свързва с най-скоро свързаното устройство.

Различни функционални клавиши



Клавиш	Функции
 F4	<ul style="list-style-type: none"> Функция за приложения, показва приложенията на телефона
 F5	<ul style="list-style-type: none"> Покажете използвания интерфейс на приложението
 F6	<ul style="list-style-type: none"> Назад към началната страница
 F10	<ul style="list-style-type: none"> Намаляване на яркостта
 F11	<ul style="list-style-type: none"> Увеличаване на яркостта

Бързи клавиши/Клавишни комбинации²⁾

3 Бързи клавиша помагат лесно да стартирате три любими приложения на мобилни устройства Samsung

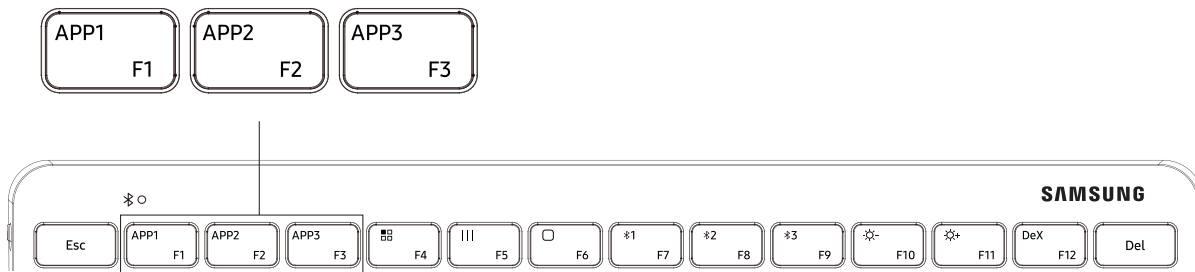

- Стартирайте приложението, което искате да посочите като Любимо.
- Натиснете и задръжте бутона "APP1", "APP2" или "APP3" за 3 секунди и интелигентното устройство Samsung ще покаже изскачащото известие, че приложението е зададено.
- Натиснете кратко "APP1", "APP2" или "APP3", за да стартирате избраното любимо приложение.



2) Необходима е версия на One UI 3.1 или по-нова.

Samsung DeX³⁾

Специалният клавиш DeX помага за удобно влизане и излизане от режим DeX за Galaxy Experience.

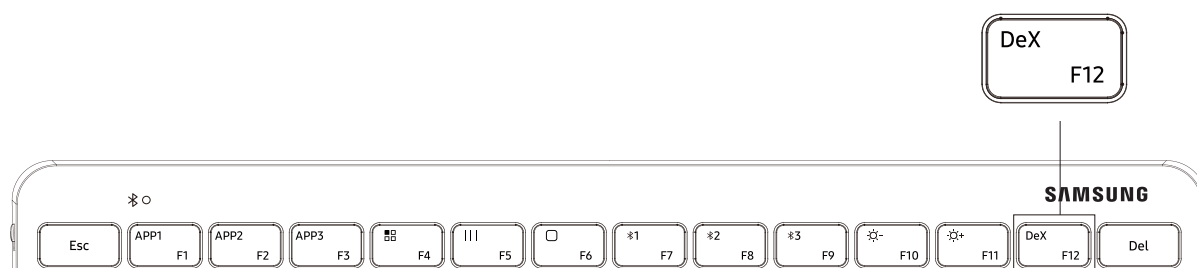

- Натиснете бутона "DeX", след което интелигентното устройство ще влезе или излезе от режима DeX.



• Уверете се, че интелигентното устройство има налична функция DeX.

3) Необходима е версия на One UI 3.1 или по-нова.

Използване на клавишите

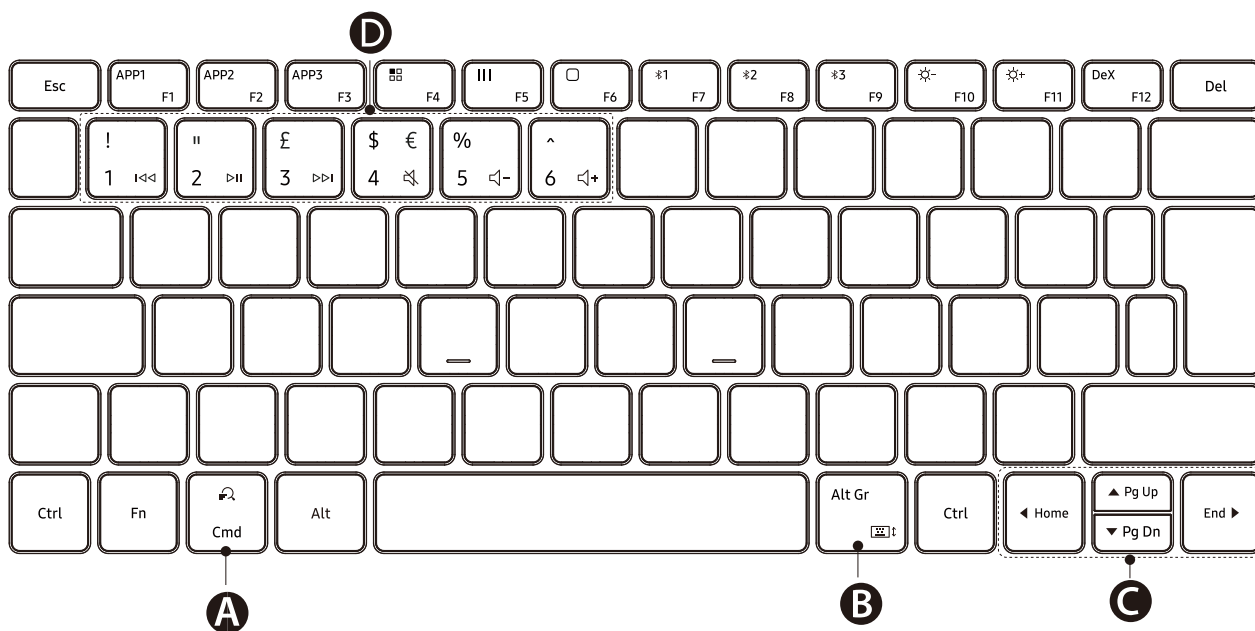

<p>A</p>	<ul style="list-style-type: none"> • Търсене на съдържание.
<p>B</p>	<ul style="list-style-type: none"> • [Fn] + [Alt Gr]↑: Активирайте или деактивирайте екранната клавиатура
<p>C</p>	<ul style="list-style-type: none"> • ▲/▼/◀/▶: Преместете курсора или системния коректорски знак; • [Fn] + [▲]: Страница нагоре • [Fn] + [▼]: Страница надолу • [Fn] + [◀]: Home • [Fn] + [▶]: End
<p>D</p>	<ul style="list-style-type: none"> • ⏪ / ⏩ / ⏮ / ⏭ / 🔊 / 🔊- • [Fn] + [Номер 1]: Предишна песен • [Fn] + [Номер 2]: Възпроизвеждане*Пауза • [Fn] + [Номер 3]: Следваща песен • [Fn] + [Номер 4]: Заглушаване • [Fn] + [Номер 5]: Намаляване на звука • [Fn] + [Номер 6]: Увеличаване на звука

Copyright © 2021 Samsung Electronics

- *Prije uporabe uređaja pročitajte sve sigurnosne mjere predostrožnosti kako biste osigurali sigurnu i pravilnu upotrebu.*
- *Samsung nije odgovoran za ozljede ili štete nastale nepravilnom uporabom ili nepridržavanjem sigurnosnih miera*

Prvo me pročitaj

Prije uporabe uređaja pažljivo pročitajte ovaj priručnik radi sigurne i pravile uporabe uređaja.

- Slike se mogu razlikovati od stvarnog proizvoda. Sadržaj je podložen promjeni bez prethodne obavijesti.
- Prije povezivanja tipkovnice s pametnim uređajima, provjerite jesu li uređaji kompatibilni s tipkovnicom.

Ikone uputa



Upozorenje: situacije koje mogu izazvati ozljede vama ili drugima



Opres: situacije koje mogu izazvati oštećenje uređaja ili druge opreme



Obavijest: napomene, savjeti za uporabu i ostale informacije

Početak

Sadržaj pakiranja

Potražite sljedeće stavke u kutiji proizvoda:

- Samsung Smart Keyboard Trio 500
- Kratke upute
- AAA baterija



- Proizvodi dostavljeni s uređajem kao i dostupni dodaci mogu se razlikovati ovisno o području ili pružatelju usluge.
- Dostavljeni proizvodi namijenjeni su samo za ovaj uređaj te možda neće biti kompatibilni s drugim uređajima.
- Izgled i specifikacije podložni su promjeni bez prethodne obavijesti.
- Dodatke možete kupiti kod svog lokalnog Samsung zastupnika. Prije kupnje provjerite jesu li dodaci kompatibilni s uređajem.
- Koristite samo pribor koji je odobrila tvrtka Samsung. Upotreba neodobrenog dodatnog pribora može uzrokovati probleme u izvedbi i kvarove koje jamstvo ne pokriva.
- Dostupnost svih pribora podložna je promjenama ovisno isključivo o tvrtkama koje su ih proizvele. Za više informacija o raspoloživom priboru pogledajte internetsku stranicu tvrtke Samsung.

Slike korištene u ovom priručniku služe u ilustracijske svrhe.
Stvarni proizvodi se mogu razlikovati.

Prikaz uređaja

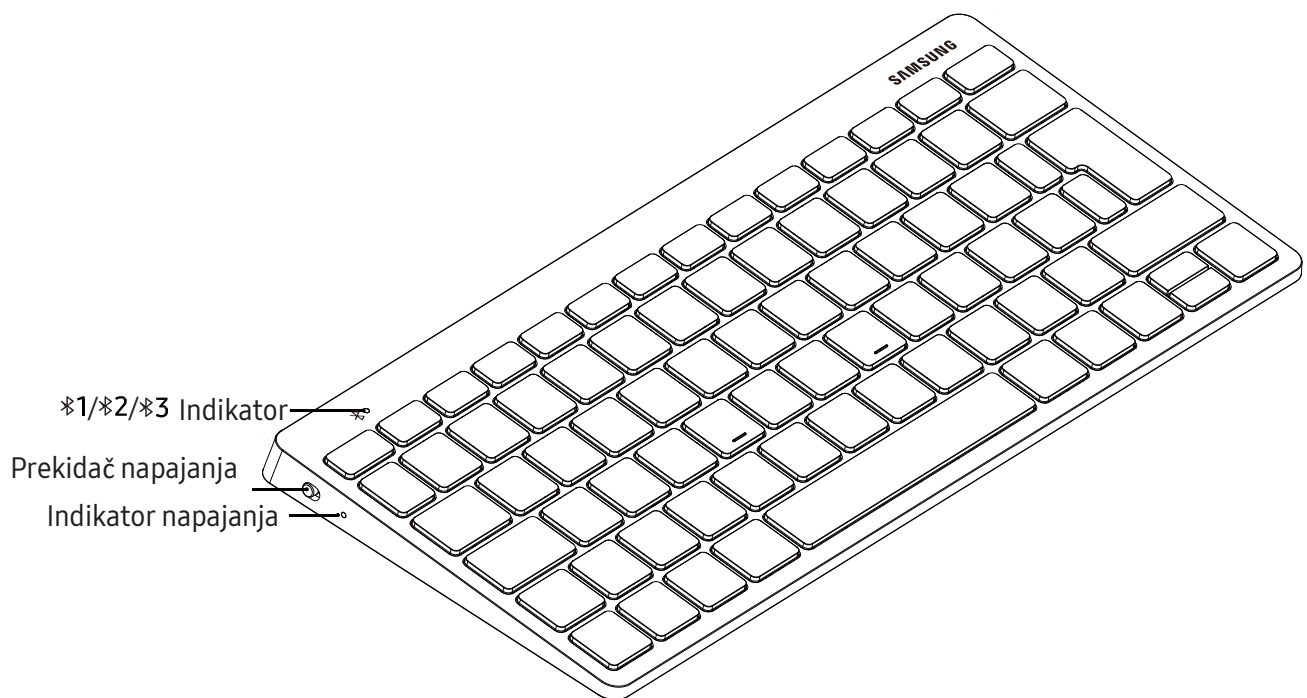

Poklopac
baterije

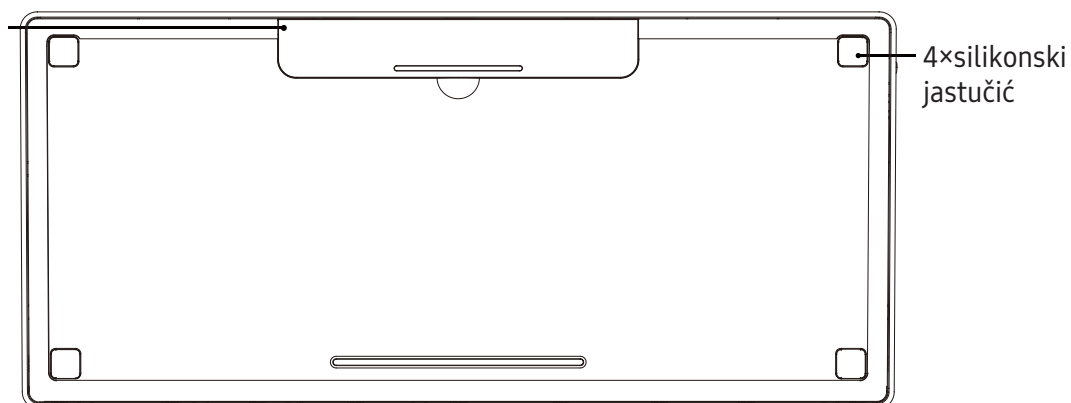

Uključivanje i isključivanje tipkovnice

1. Uklonite izolacijsku traku prije prve uporabe tipkovnice.

2. Pomaknite prekidač napajanja za uključivanje ili

- Provjerite razinu napunjenosti baterije prije upotrebe tipkovnice kad se tipkovnica nije koristila dulje vrijeme.

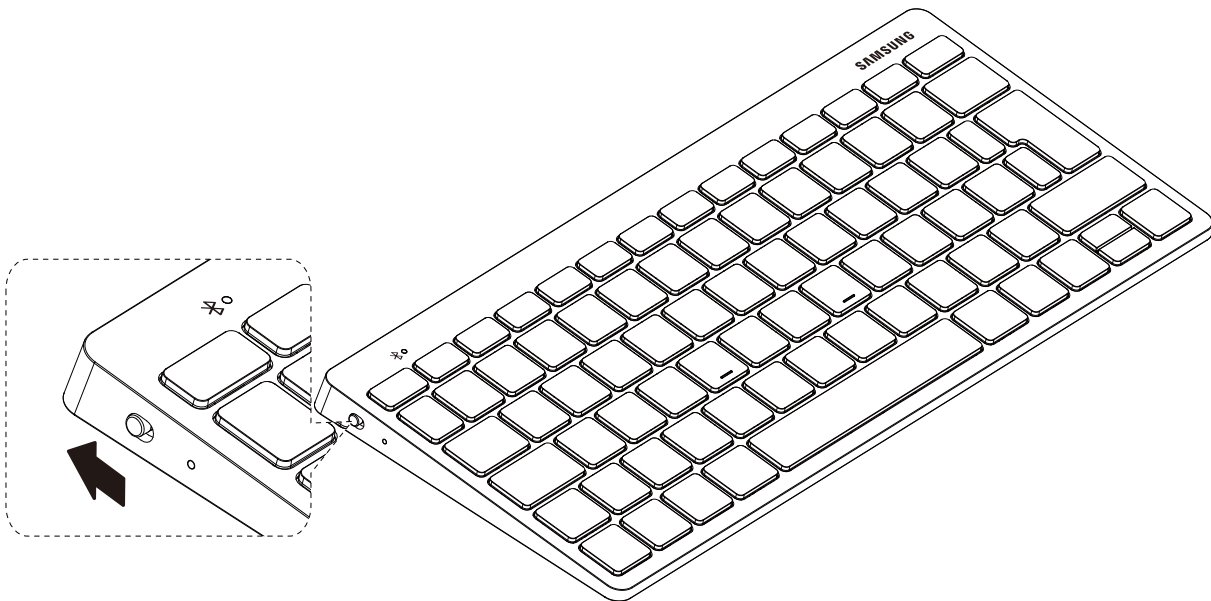

Slijedite sva istaknuta upozorenja i upute službenog osoblja kada se nalazite na područjima u kojima su zabranjeni bežični uređaji, primjerice u zrakoplovu ili bolnici.

Bluetooth veze

O Bluetooth funkciji

Bluetooth je standard bežične tehnologije koji koristi frekvenciju od 2,4 GHz za povezivanje s različitim uređajima na kratke udaljenosti. Može povezati i razmjenjivati podatke s drugim uređajima koji podržavaju Bluetooth kao što su mobilni uređaji, računala, pisači i drugi digitalni kućanski uređaji, bez povezivanja pomoću kablova.

Napomene o upotrebi

- Radi izbjegavanja problema prilikom spajanja vaše tipkovnice s drugim uređajem postavite uređaje blizu jedan drugome. Provjerite ima li prepreka između tipkovnice i spojenog uređaja, uključujući ljudska tijela, zidove, uglove i ograde.
- Bluetooth koristi istu frekvenciju kao i neki industrijski, znanstveni, medicinski proizvodi i proizvodi koji koriste slabu struju te može doći do pojave smetnji prilikom spajanja ovih tipova proizvoda.
- Neki uređaji, naročito oni koje nije testirala udruga Bluetooth SIG, možda neće biti kompatibilni s tipkovnicom.
- Ne koristite Bluetooth funkciju za protuzakonite svrhe (primjerice, piratske kopije datoteke ili protuzakonito prisluškivanje komunikacija u komercijalne svrhe).

Utvrđivanje svjetlosnog indikatora

Svjetlosna lampica vas upozorava na status tipkovnice.

Status	Boja
Uključeno	<ul style="list-style-type: none">• Tri puta svijetli plavo
Vrlo slaba baterija (manje od 10%)	<ul style="list-style-type: none">• Crvena lampica više puta treperi polako
Način Bluetooth uparivanja	<ul style="list-style-type: none">• Treperi u crvenoj, zelenoj i plavoj boji više puta dok veza ne uspije
Veza uspješna	<ul style="list-style-type: none">• Tipka F7: Brzo zasvijetli crveno tri puta• Tipka F8: Brzo zasvijetli zeleno tri puta• Tipka F9: Brzo zasvijetli plavo tri puta
Tijekom uporabe ili u stanju mirovanja	<ul style="list-style-type: none">• Isključeno



- Ako svjetlosni indikator ne radi kao što je opisano, odspojite punjač od tipkovnice i zatim ga ponovno spojite.
- Svjetlosni indikator može raditi drugačije ovisno o spojenom uređaju.

Bluetooth uparivanje

1. Pritisnite i držite tipku „F7” ili „F8” ili „F9” 3 sekunde da biste ušli u način Bluetooth uparivanja. Tijekom načina uparivanja žaruljica indikatora će uzastopno treperiti u crvenoj, zelenoj i plavoj boji.

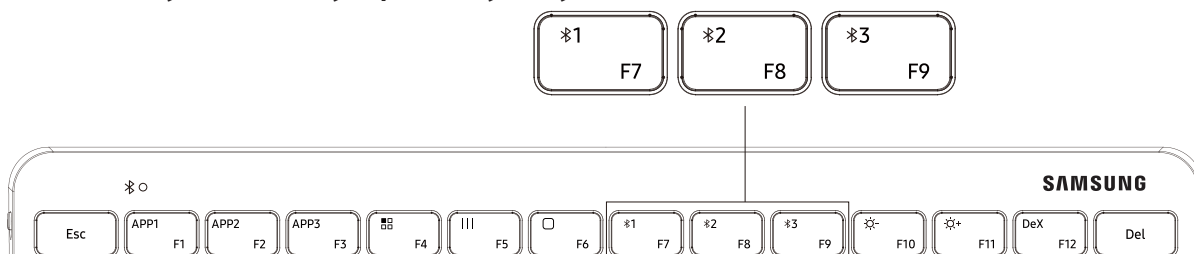

2. Uključite svoj SAMSUNG pametni uređaj, idite na [Postavka] > [Veze] > [Bluetooth], i kliknite na „Smart KBD Trio 500” za spajanje na tipkovnicu.

3. Unesite kod za pristup od 6 znamenki prikazan na zaslonu uređaja i pritisnite tipku [Enter] na tipkovnici za uparivanje.
Odgovarajuća žaruljica će zasvijetliti tri puta i uređaj je uspješno povezan.



- Tipkovnica se istovremeno može povezati s najviše tri uređaja.

Jednostavno uparivanje putem Bluetootha¹⁾

Easy-Popup kao i ostali Samsung Bluetooth uređaji.

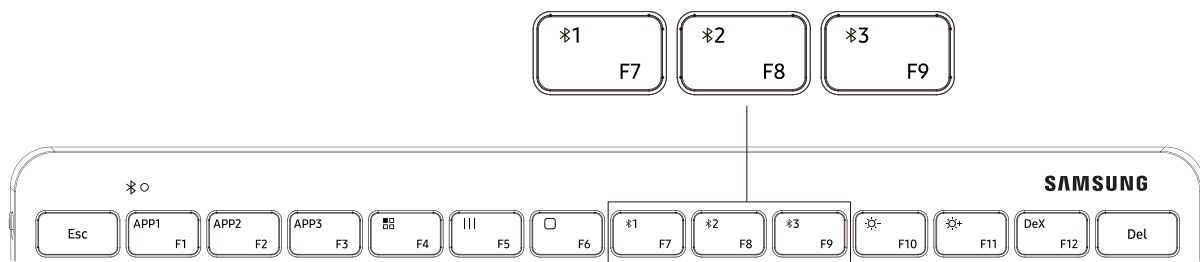

1. Pritisnite i držite tipku „F7” ili „F8” ili „F9” 3 sekunde, indikatorska lampica će treperiti, a Samsung pametni uređaj prikazat će skočni prozor s vezom.
2. Kliknite tipku za spajanje u skočnom prozoru i unesite kod za pristup od 6 znamenki prikazan na pametnom uređaju. Odgovarajuća žaruljica će zasvijetliti tri puta i uređaj je uspješno povezan.



- 1) Jednostavno uparivanje dostupno je na svim Samsung mobilnim uređajima
(Potrebna je aplikacija Smart Things verzije 1.7.6 ili novija)

Promjena veza

Kratko pritisnite tipku „F7”, „F8” ili „F9” i odgovarajuće indikatorsko svjetlo će zasvijetliti.

- Ako je tipkovnica trenutno spojena na uređaj registriran na „F7”, pritisnite tipku „F8” ili „F9” kako biste promijenili na uređaj registriran na „F8” ili „F9”.
- Ako je tipkovnica trenutno spojena na uređaj registriran na „F8”, pritisnite tipku „F7” ili „F9” kako biste promijenili na uređaj registriran na „F7” ili „F9”.
- Ako je tipkovnica trenutno spojena na uređaj registriran na „F9”, pritisnite tipku „F7” ili „F8” kako biste promijenili na uređaj registriran na „F7” ili „F8”.

Ponovno spajanje ili odspajanje s drugog uređaja

Ponovno povezivanje uređaja





- Kad se tipkovnica odspoji od spojenog pametnog uređaja zbog udaljenosti između uređaja i tipkovnice koja premašuje opseg Bluetooth veze, postavite uređaj i tipkovnicu blizu jedno drugome.
- Zatim pritisnite tipku „F7”, „F8” ili „F9” na koju je odspojeni uređaj registriran kako biste ponovno povezali uređaj i tipkovnicu.
- Ili za povezivanje uređaja možete koristiti Bluetooth izbornik na odspojenom uređaju.

Odspajanje uređaja

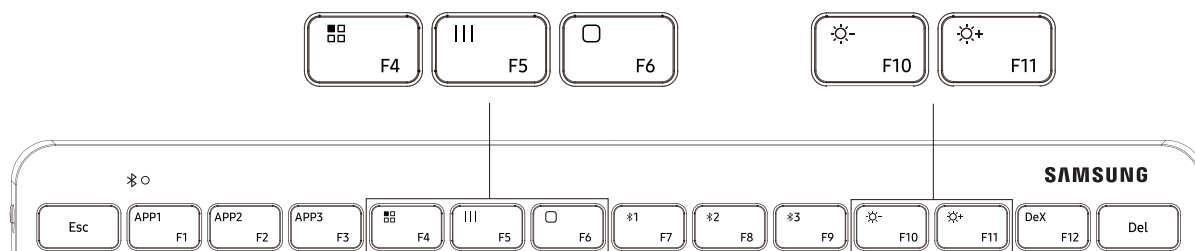
- Pritisnite i držite tipku („F7”, „F8” ili „F9”) 3 sekunde, trenutna veza će se prekinuti i tipkovnica će ući u način Bluetooth uparivanja.
- Vezu također možete prekinuti i isključivanjem tipkovnice.
- Kad ponovno uključite tipkovnicu i uređaji su u doseg, tipkovnica se automatski povezuje s posljednjim povezanim uređajem.

Tipke raznih funkcija



Tipka	Značajke
 F4	<ul style="list-style-type: none">• Funkcija aplikacija, prikazuje aplikacije na telefonu
 F5	<ul style="list-style-type: none">• Prikažite sučelje aplikacije koja se koristi
 F6	<ul style="list-style-type: none">• Povratak na početnu stranicu
 F10	<ul style="list-style-type: none">• Smanjivanje svjetline
 F11	<ul style="list-style-type: none">• Povećavanje svjetline

Kratica/kratke tipke²⁾

3 kratice pomažu u lakom pokretanju tri omiljene aplikacije na Samsung mobilnim uređajima

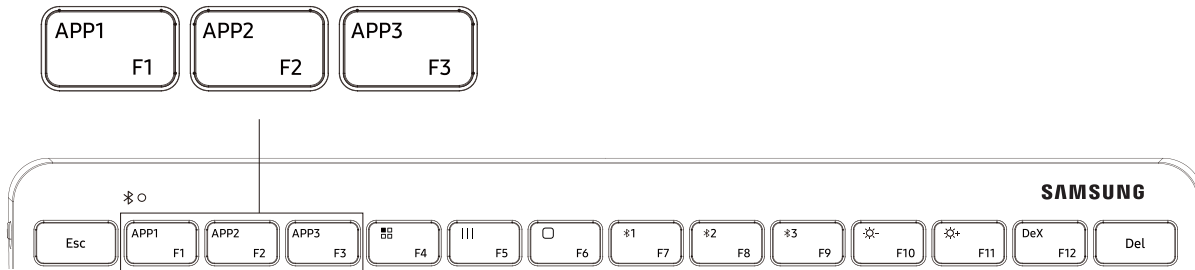

- Pokrenite aplikaciju koju želite odrediti kao Omiljenu.
- Pritisnite i držite tipku „APP1” ili „APP2” ili „APP3” 3 sekunde, a Samsung pametni uređaj prikazat će skočnu obavijest da je program dodijeljen.
- Pritisnite kraticu „APP1” ili „APP2” ili „APP3” za pokretanje odabrane Omiljene aplikacije.



2) Potreban je operacijski sustav One UI verzije 3.1 ili noviji.

Samsung DeX³⁾

Namjenska DeX tipka pomaže vam da prigodno uđete i izađete iz DeX načina rada za Galaxy Experience.



- Pritisnite tipku „DeX”, a zatim će pametni uređaj ući ili izaći iz DeX načina rada.



3) Potreban je operacijski sustav One UI verzije 3.1 ili noviji.

Korištenje tipki

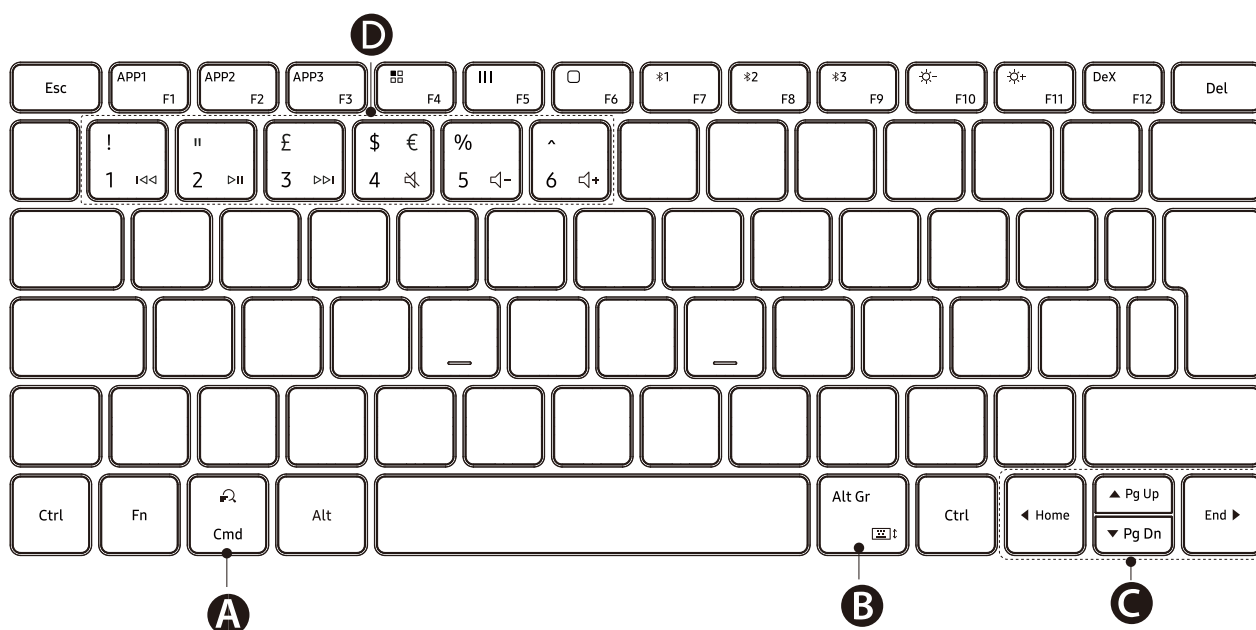

<p>A</p>	<ul style="list-style-type: none"> • Pretražite sadržaj.
<p>B</p>	<ul style="list-style-type: none"> • [Fn] + [⌘]: Omogućite ili onemogućite tipkovnicu na zaslону
<p>C</p>	<ul style="list-style-type: none"> • ▲/▼/◀/▶: Pomaknite pokazivač ili točku unosa; • [Fn] + [▲]: Stranica gore • [Fn] + [▼]: Stranica dolje • [Fn] + [◀]: Početna • [Fn] + [▶]: End
<p>D</p>	<ul style="list-style-type: none"> • ⏪ / ⏩ / ⏮ / ⏭ / 🔊 / 🔊- • [Fn] + [Broj 1]: Prethodna numera • [Fn] + [Broj 2]: Reprodukuj*Pauziraj • [Fn] + [Broj 3]: Sljedeća numera • [Fn] + [Broj 4]: Ugasi zvuk • [Fn] + [Broj 5]: Smanjivanje glasnoće • [Fn] + [Broj 6]: Povećavanje glasnoće

Avtorske pravice © 2021 Samsung Electronics

- *Pred uporabo svoje naprave se seznanite z vsemi varnostnimi informacijami, da zagotovite varno in pravilno uporabo.*
- *Samsung ne odgovarja za poškodbe ali škodo, ki je posledica nepravilne uporabe ali neupoštevanja varnostnih informacij.*

Preberi me najprej

Pred uporabo naprave pozorno preberite ta priročnik, da zagotovite varno in pravilno uporabo.

- Izdelek na slikah se lahko razlikuje od dejanskega izdelka. Vsebina se lahko spremeni brez predhodnega obvestila.
- Preden tipkovnico povežete s pametno napravo, se prepričajte, da je naprava združljiva s tipkovnico.

Ikone z navodili



Opozorilo: okoliščine, ki lahko povzročijo telesno poškodbo uporabnika ali drugih



Pozor: okoliščine, ki lahko poškodujejo vašo napravo ali drugo opremo



Obvestilo: opombe, nasveti za uporabo ali dodatne informacije

Uvod

Vsebina paketa

Preverite, ali paket izdelka vsebuje naslednje elemente:

- Pametna tipkovnica Samsung Smart Keyboard Trio 500
- Navodila za hitri začetek
- Baterija tipa AAA



- Izdelki, ki so priloženi napravi in katerikoli razpoložljivi dodatki, so odvisni od regije oz. ponudnika storitev.
- Priloženi predmeti so zasnovani samo za to napravo in morda niso bodo združljivi z drugimi napravami.
- Videz in tehnični podatki se lahko spremenijo brez predhodnega obvestila.
- Dodatno opremo lahko kupite pri vašem lokalnem prodajalcu izdelkov Samsung. Pred nakupom preverite ali je združljiva z napravo.
- Uporabljajte samo dodatno opremo, ki jo je odobril Samsung. Uporaba neodobrenega pripomočka lahko povzroči okvare ali napake v delovanju, ki jih garancija ne krije.
- Razpoložljivost dodatkov se lahko spremeni in je v celoti odvisna od proizvajalca. Za več informacij o razpoložljivih dodatkih glejte spletno mesto Samsung.

Grafične podobe, uporabljene v teh navodilih, so ponazoritvene narave.

Dejanski izdelki se lahko od podob razlikujejo.

Postavitev naprave

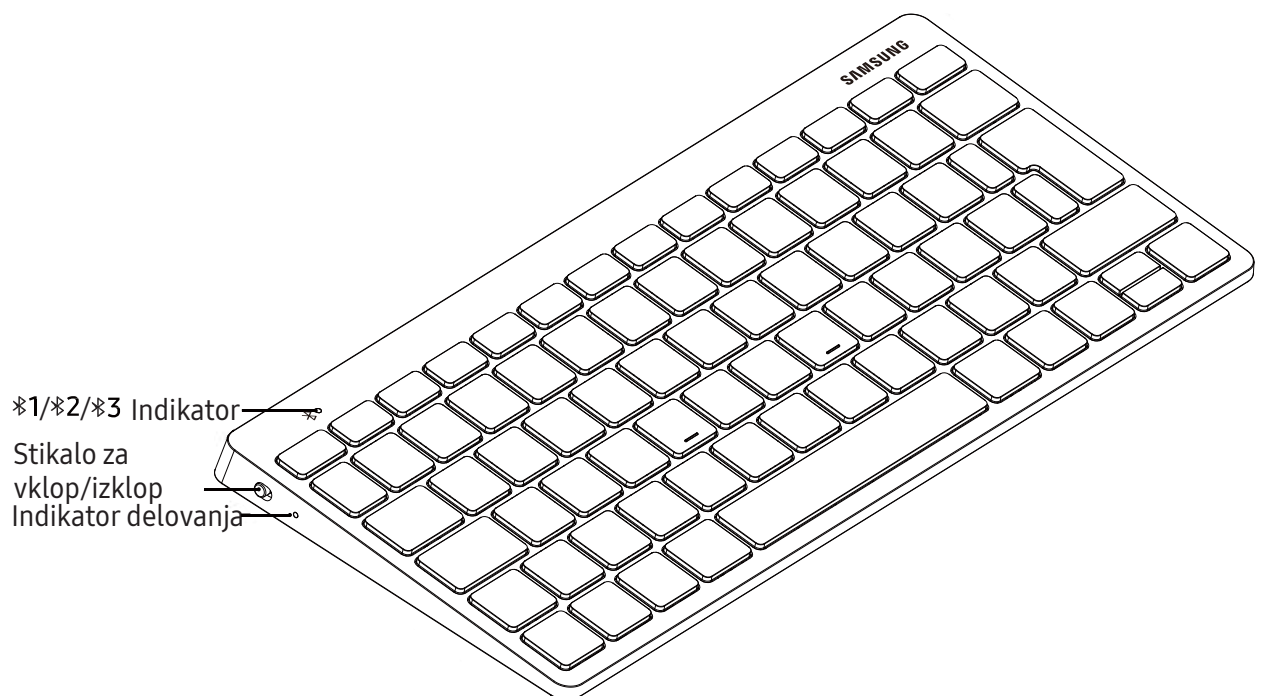

Pokrov baterije

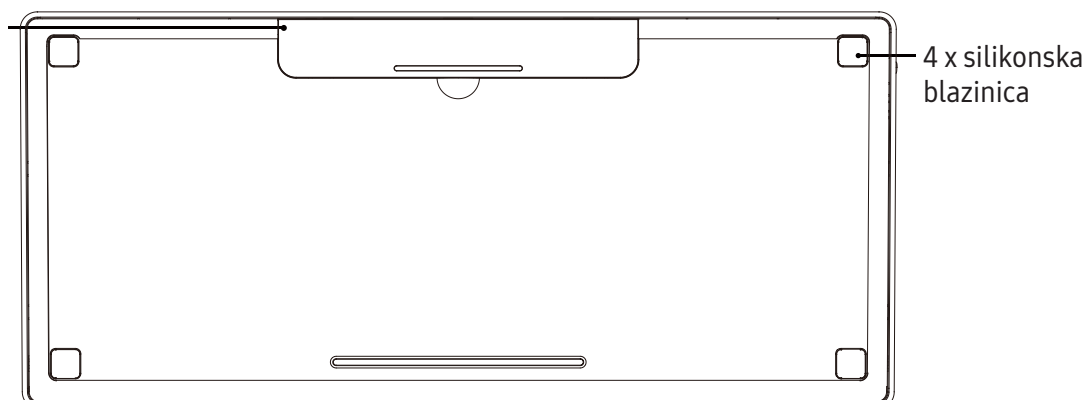

Vklop in izklop tipkovnice

1. Pred prvo uporabo tipkovnice odstranite izolirni trak.
2. Premaknite stikalo za vklop/izklop, da vklopite ali izklopite tipkovnico.
 - Če tipkovnica dolgo časa ni bila v uporabi, pred uporabo tipkovnice preverite raven baterije.

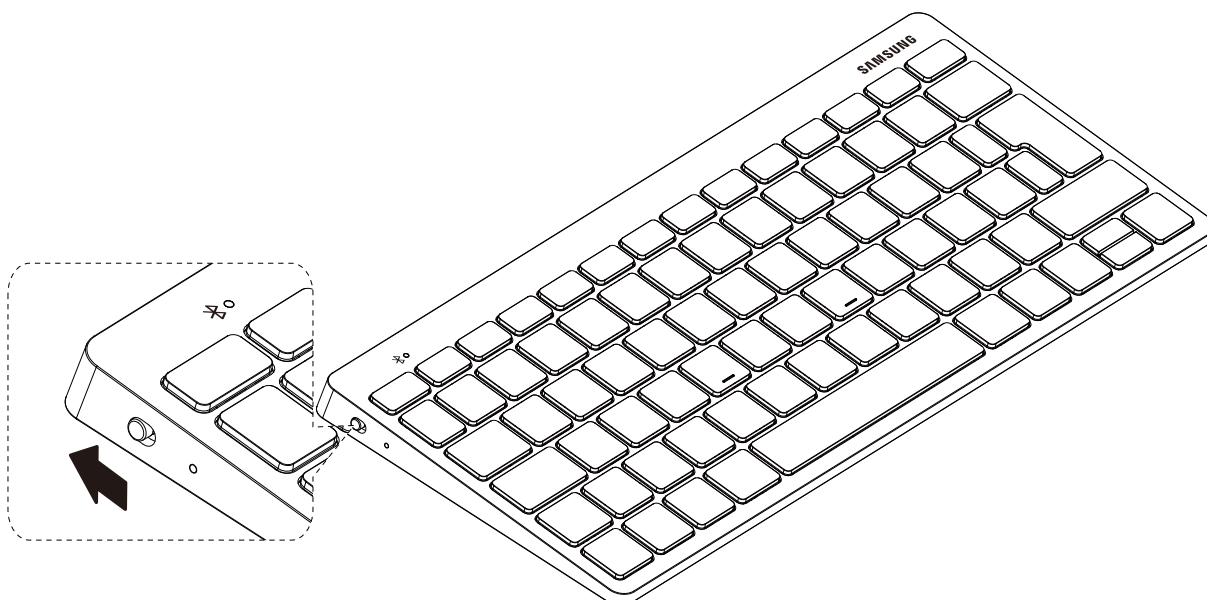

Kadar ste na območjih, kjer je uporaba brezžičnih naprav prepovedana (npr. na letalih, v bolnišnicah), upoštevajte vsa objavljena opozorila in navodila uradnega osebja.

Povezave Bluetooth

O Bluetooth

Bluetooth je standard za brezžično tehnologijo, ki uporablja 2,4 GHz frekvenco za povezavo različnih naprav preko kratkih razdalj. Lahko se poveže in izmenja podatke z drugimi napravami, ki podpirajo Bluetooth, kot so mobilne naprave, računalniki, tiskalniki in druge digitalne domače naprave, brez uporabe kablov.

Obvestila za uporabo funkcije Bluetooth

- Da se izognete težavam pri povezovanju tipkovnice z drugo napravo, postavite obe napravi blizu druga druge.
- Zagotovite, da med tipkovnico in povezano napravo ni ovir, kot so ljudje, stene, vogali stavb ali ograje.
Bluetooth uporablja enako frekvenco kot industrijski, znanstveni, medicinski izdelki in izdelki z nizko porabo, zato se pri vzpostavljanju povezave v bližini teh tipov izdelkov lahko pojavijo motnje.
Nekatere naprave, zlasti tiste, ki niso testirane ali
- odobrene s strani združenja Bluetooth SIG, morda ne bodo združljive z vašo tipkovnico.
Funkcije Bluetooth ne uporabljajte za nezakonita dejanja (na primer piratsko kopiranje datotek ali nezakonito prisluškovanje poslovnim komunikacijam).

Prepoznavanje signalov indikatorske lučke

Indikatorska lučka vas opozarja o stanju tipkovnice.

Stanje	Barva
Vklop	<ul style="list-style-type: none">• Trikrat zasveti modro
Zelo nizka raven baterije (manj kot 10 %)	<ul style="list-style-type: none">• Neprestano utripa rdeče
Način za seznanjanje prek Bluetooth	<ul style="list-style-type: none">• Dokler povezava ne uspe, neprestano utripa rdeče, zeleno in modro.
Uspešna povezava	<ul style="list-style-type: none">• Gumb F7: Trikrat hitro zasveti rdeče• Gumb F8: Trikrat hitro zasveti zeleno• Gumb F9: Trikrat hitro zasveti modro
Med uporabo ali v načinu	<ul style="list-style-type: none">• Izklop



- Če lučka indikatorja ne deluje kot je opisano, odklopite napajalnik s tipkovnice in ga ponovno priklopite.
- Indikatorska lučka lahko deluje različno odvisno od povezane naprave.

Seznanitev prek Bluetooth

1. Pritisnite in zadržite tipko »F7« ali »F8« ali »F9« 3 sekunde, da vključite način za seznanitev. Med delovanjem načina za seznanitev bo indikatorska lučka zaporedoma utripala rdeče, zeleno in modro.

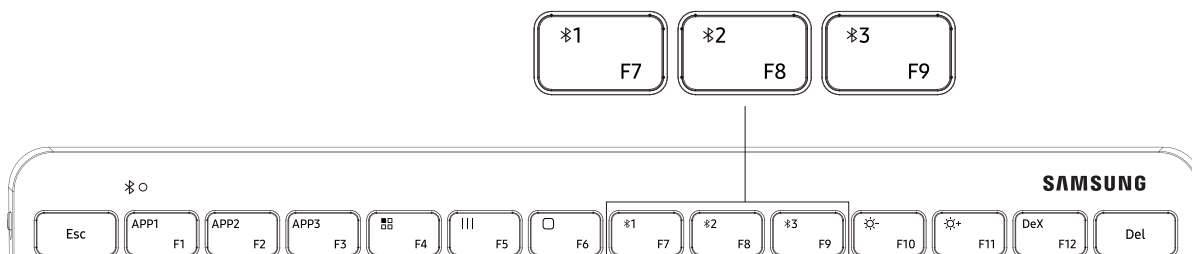

2. Vklopite svojo pametno napravo Samsung, nato pojdite na [Nastavitve] > [Povezave] > [Bluetooth] in nato kliknite na »Smart KBD Trio 500«, da se povežete s tipkovnico.
3. Vnesite 6-mestno vstopno kodo, ki se prikaže na zaslonu naprave, in na tipkovnici pritisnite tipko [Enter] za seznanitev.
Ustrezna indikatorska lučka bo trikrat zasvetila, kar pomeni da je naprava uspešno povezana.



- Tipkovnica je lahko povezana z največ tremi napravami naenkrat.

Preprosta seznanitev prek Bluetooth¹⁾

Preprosto pojavno okno, kot pri drugih napravah Samsung s povezavo Bluetooth.

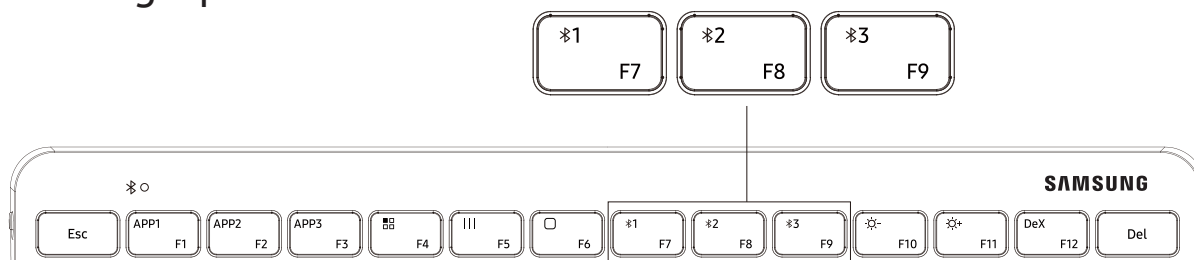

1. Pritisnite in zadržite tipko »F7« ali »F8« ali »F9« za 3 sekunde, nato bo zasvetila indikatorska lučka, pametna naprava Samsung pa bo prikazala pojavno okno za povezavo.
2. Kliknite na gumb za povezavo na pojavnem oknu in vnesite 6-mestno vstopno kodo, ki se prikaže na pametni napravi. Ustrezna indikatorska lučka bo trikrat zasvetila, kar pomeni da je naprava uspešno povezana.



1) Preprosta seznanitev je na voljo na vseh pametnih napravah Samsung.

(potrebna je različica 1.7.6 aplikacije Smart Things ali novejša)

Preklapljanje med povezavami

Samo pritisnite na tipko »F7« ali »F8« ali »F9«, in ustrezna indikatorska lučka bo zasvetila.

- Če je tipkovnica trenutno povezana z napravo, ki je registrirana na »F7«, za preklop na napravo, ki je registrirana na »F8« ali »F9«, pritisnite tipko »F8« ali »F9«.
- Če je tipkovnica trenutno povezana z napravo, ki je registrirana na »F8«, za preklop na napravo, ki je registrirana na »F7« ali »F9«, pritisnite tipko »F7« ali »F9«.
- Če je tipkovnica trenutno povezana z napravo, ki je registrirana na »F9«, za preklop na napravo, ki je registrirana na »F7« ali »F8«, pritisnite tipko »F7« ali »F8«.

Ponovno povezovanje ali odklop druge naprave

Ponovno povezovanje naprave





- Če vaša tipkovnica izgubi povezavo s povezano pametno napravo, ker razdalja med napravo in tipkovnico presega doseg povezave Bluetooth, napravo in tipkovnico približajte eno drugi.
- Nato pritisnite tipko »F7« ali »F8« ali »F9«, na katero je registrirana naprava, ki je izgubila povezavo, in naprava se bo ponovno povezala s tipkovnico.
- Lahko pa napravi povežete preko menija Bluetooth na napravi, ki je izgubila povezavo.

Odklop naprave

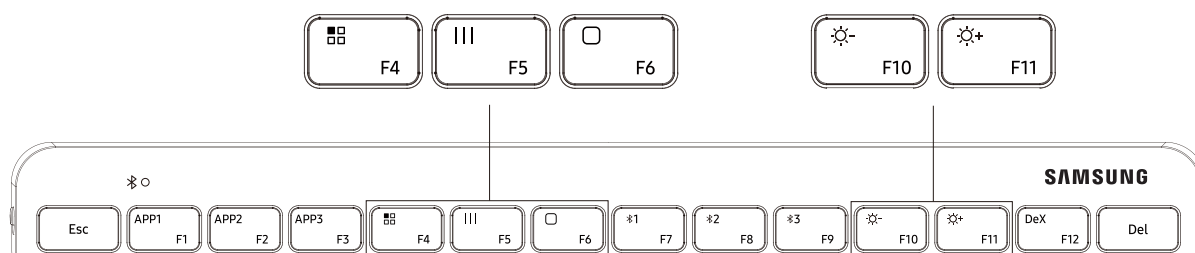
- Pritisnite in zadržite tipko (»F7« ali »F8« ali »F9«) 3 sekunde, da prekinete obstoječo povezavo, tipkovnica pa bo vstopila v način za seznanjanje prek Bluetooth.
- Povezavo lahko prekinete tudi z izklopom tipkovnice.
- Ko tipkovnico ponovno vklopite in če so naprave v dosegu, se tipkovnica samodejno poveže z zadnjo povezano napravo.

Razne funkcijske tipke



Tipka	Funkcije
 F4	<ul style="list-style-type: none"> • Funkcija aplikacij, na telefonu prikaže aplikacije
 F5	<ul style="list-style-type: none"> • Prikaži vmesnik aplikacije v uporabi
 F6	<ul style="list-style-type: none"> • Nazaj na domačo stran
 F10	<ul style="list-style-type: none"> • Zmanjšaj osvetlitev
 F11	<ul style="list-style-type: none"> • Povečaj osvetlitev

Bližnjice na tipkovnici²⁾

Tri bližnjice na tipkovnici vam omogočajo preprost zagon treh priljubljenih aplikacij na prenosnih napravah Samsung.

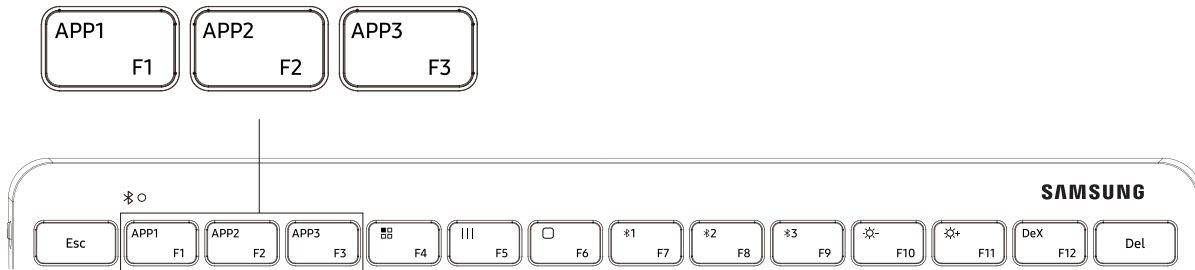

- Zaženite aplikacijo, ki jo želite nastaviti kot priljubljeno.
- Pritisnite in zadržite tipko »APP1« ali »APP2« ali »APP3« za 3 sekunde, pametna naprava Samsung bo prikazala pojavno obvestilo, da je bila aplikacija uspešno dodeljena.
- Pritisnite tipko »APP1« ali »APP2« ali »APP3« za zagon določene priljubljene aplikacije.



2) Potrebna je različica 3.1 vmesnika One UI ali novejša.

Samsung DeX³⁾

Namenska tipka DeX omogoča priročen vstop in izstop iz načina DeX za Galaxy Experience.



- Pritisnite tipko »DeX« in pametna naprava bo vstopila ali izstopila iz načina DeX.



• Prepričajte se, da ima pametna naprava omogočeno funkcijo DeX.

3) Potrebna je različica 3.1 vmesnika One UI ali novejša.

Uporaba tipk

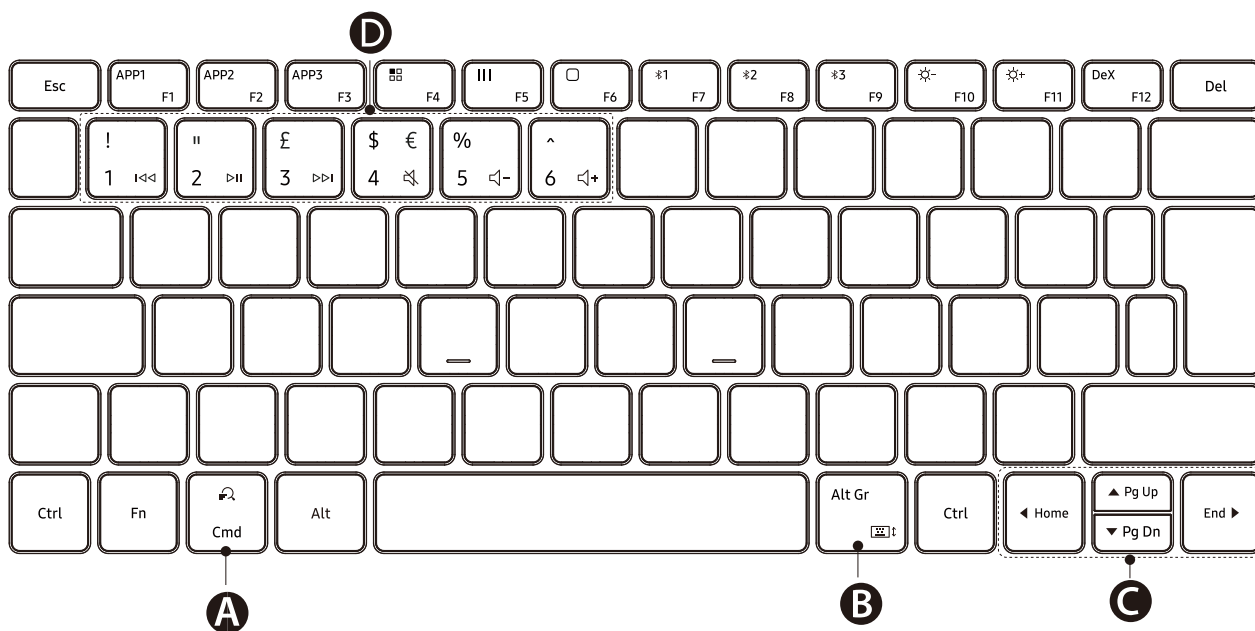

<p>A</p>	<ul style="list-style-type: none"> • Iskanje vsebin.
<p>B</p>	<ul style="list-style-type: none"> • [Fn] + [Alt Gr]†: Prikaži ali odstrani tipkovnico na zaslonu
<p>C</p>	<ul style="list-style-type: none"> • ▲/▼/◀/▶: Premakni kazalec miške ali besedilni kazalec; • [Fn] + [▲]: Stran navzgor • [Fn] + [▼]: Stran navzdol • [Fn] + [◀]: Domov • [Fn] + [▶]: Končaj
<p>D</p>	<ul style="list-style-type: none"> • ⏪ / ⏩ / ⏮ / ⏭ / 🔊- / 🔊+ • [Fn] + [Številka 1]: Prejšnja skladba • [Fn] + [Številka 2]: Igraj*Prekini • [Fn] + [Številka 3]: Naslednja skladba • [Fn] + [Številka 4]: Utišaj • [Fn] + [Številka 5]: Zmanjšaj glasnost • [Fn] + [Številka 6]: Povečaj glasnost

Copyright © 2021 Samsung Electronics

- *Pročitajte sve mere predostrožnosti pre upotrebe uređaja da biste osigurali bezbednu i ispravnu upotrebu.*
- *Kompanija „Samsung“ nije odgovorna za povrede ili štete nastale usled nepravilne upotrebe ili nepoštovanja mera predostrožnosti.*

Prvo me pročitaj

Pre nego što počnete da koristite uređaj pročitajte ovo uputstvo kako biste bili sigurni da ga koristite na bezbedan i ispravan način.

- Slike mogu odstupati od stvarnog proizvoda. Sadržaj je podložan promenama bez prethodnog obaveštenja.
- Pre povezivanja tastature sa pametnim uređajima, uverite se da su kompatibilni sa tastaturom.

Ikone sa uputstvima



Upozorenje: situacije koje mogu da izazovu povredu vas ili povredu drugih osoba



Opres: situacije koje mogu da izazovu oštećenja na vašem uređaju ili drugoj opremi



Obaveštenje: napomene, saveti za korišćenje ili dodatne informacije

Početak rada

Sadržaj pakovanja

Proverite da li su u kutiji proizvoda sledeće stavke:

- „Samsung Smart Keyboard Trio 500“
- Kratko uputstvo za upotrebu
- AAA baterija



- Stavke isporučene sa uređajem i raspoloživi pribor mogu da se razlikuju u zavisnosti od regiona ili dobavljača usluge.
 - Isporučeni pribor je dizajniran samo za ovaj uređaj i ne mora biti kompatibilan sa drugim uređajima.
 - Izgled i specifikacije su podložni promenama bez prethodnog obaveštenja.
 - Dodatnu opremu možete da nabavite kod lokalnog distributera Samsung proizvoda. Proverite da li je oprema kompatibilna sa uređajem pre kupovine.
 - Koristite isključivo dodatnu opremu koju je odobrila kompanija Samsung. Korišćenje neodobrene dodatne opreme može da izazove probleme u performansama i kvarove koji nisu pokriveni garancijom.
- Dostupnost kompletne dodatne opreme podložna je promenama i zavisi isključivo od proizvođača. Za više informacija o raspoloživoj dodatnoj opremi pogledajte veb lokaciju kompanije Samsung.

Slike korišćene u ovom priručniku služe u svrhu ilustracije.
Stvarni proizvodi se mogu razlikovati.

Raspored uređaja

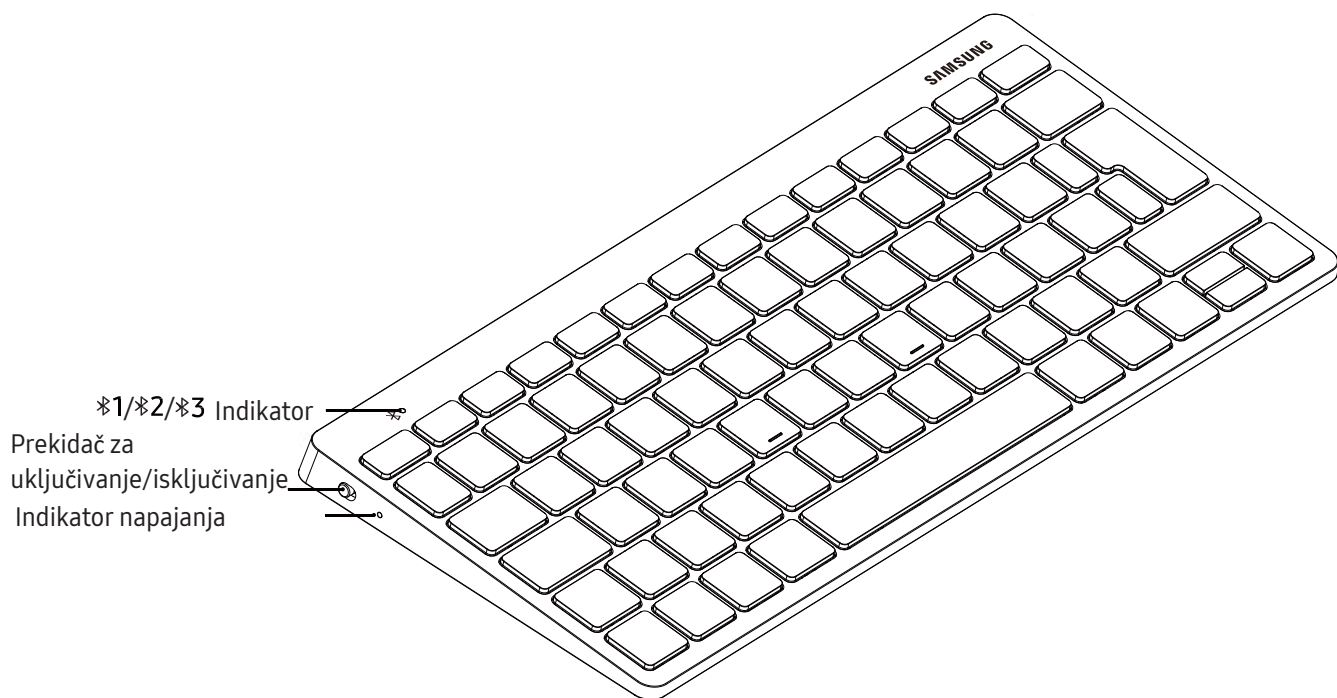

Poklopac baterije

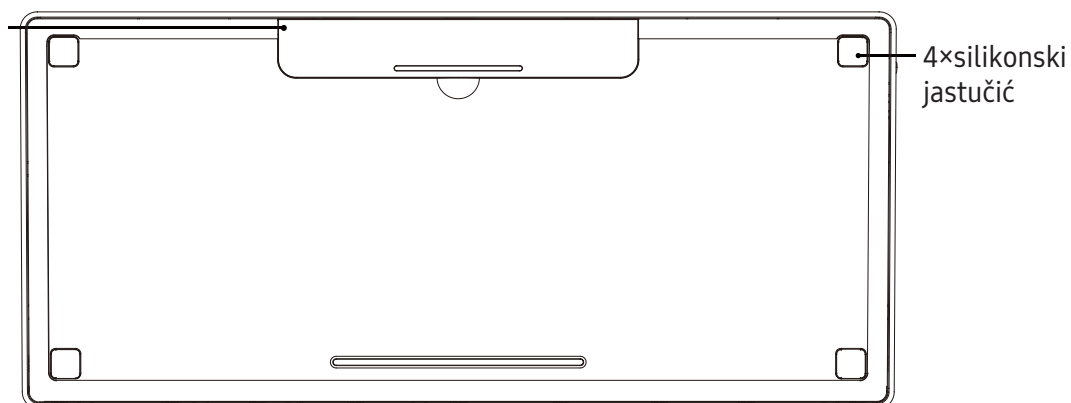

Uključivanje i isključivanje tastature

1. Uklonite izolacionu traku pre prve upotrebe tastature.

2. Pomerite prekidač za napajanje da biste uključili ili isključili tastaturu.

- Kada se tastatura dugo nije koristila, pre upotrebe proverite nivo baterije.

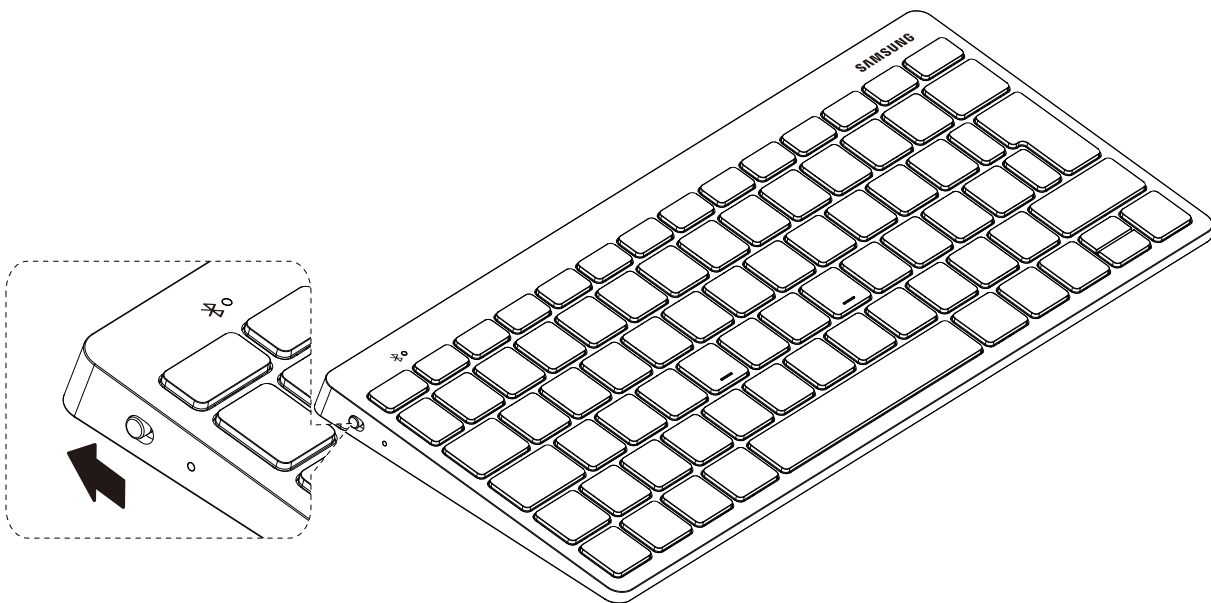

Pratite sva važeća upozorenja i uputstva zvaničnog osoblja kada se nalazite na mestima na kojima je zabranjena upotreba bežičnih uređaja, kao što su avioni i bolnice.

„Bluetooth“ veze

O „Bluetooth“ funkciji

„Bluetooth“ je standard bežične tehnologije koji koristi frekvenciju od 2,4 GHz za povezivanje raznih uređaja na kratkim udaljenostima. Može da poveže i razmenjuje podatke sa drugim uređajima sa uključenom funkcijom „Bluetooth“, kao što su mobilni uređaji, računari, štampači i drugi digitalni kućni uređaji, bez povezivanja kablovima.

Napomene za korišćenje „Bluetooth“-a

- Da biste izbegli probleme prilikom povezivanja vaše tastature sa drugim uređajem, postavite uređaje jedan blizu drugoga. Proverite da između tastature i povezanog uređaja ne postoje prepreke, uključujući ljude, zidove, uglove ili ograde.
- „Bluetooth“ veza koristi istu frekvenciju kao i neki industrijski, naučni, medicinski i niskonaponski proizvodi i mogu se pojaviti smetnje kada se povezivanje vrši u blizini takvih proizvoda.
- Neki uređaji, posebno oni koje nije testirao ili odobrio „Bluetooth SIG“, mogu biti nekompatibilni sa tastaturom.
- Ne koristite „Bluetooth“ funkciju u nezakonite svrhe (na primer, izradu piratskih kopija datoteka ili nezakonito prisluškivanje komunikacija u komercijalne svrhe).

Identifikacija indikatorske lampice

Indikatorska lampica vas obaveštava o statusu tastature.

Status	Boja
Uključivanje	<ul style="list-style-type: none">• Treperi plavo tri puta
Veoma slaba baterija (manje od 10%)	<ul style="list-style-type: none">• Polako više puta treperi u crvenoj boji
„Bluetooth“ režim uparivanja	<ul style="list-style-type: none">• Treperi u crvenoj, zelenoj i plavoj boji više puta dok povezivanje ne uspe
Povezivanje uspešno	<ul style="list-style-type: none">• Taster F7: Brzo treperi crveno tri puta• Taster F8: Brzo treperi zeleno tri puta• Taster F9: Brzo treperi plavo tri puta
Tokom upotrebe ili u režimu pripravnosti	<ul style="list-style-type: none">• Isključeno



- Ako indikatorska lampica ne radi kao što je opisano, isključite punjač iz tastature i ponovo ga uključite.

Indikatorska lampica može da radi drugačije, u

- zavisnosti od povezanog uređaja.

„Bluetooth“ uparivanje

1. Pritisnite i držite taster „F7“, „F8“ ili „F9“ 3 sekunde da biste ušli u režim „Bluetooth“ uparivanja. Tokom režima uparivanja indikatorska lampica će uzastopno da treperi u crvenoj, zelenoj i plavoj boji.

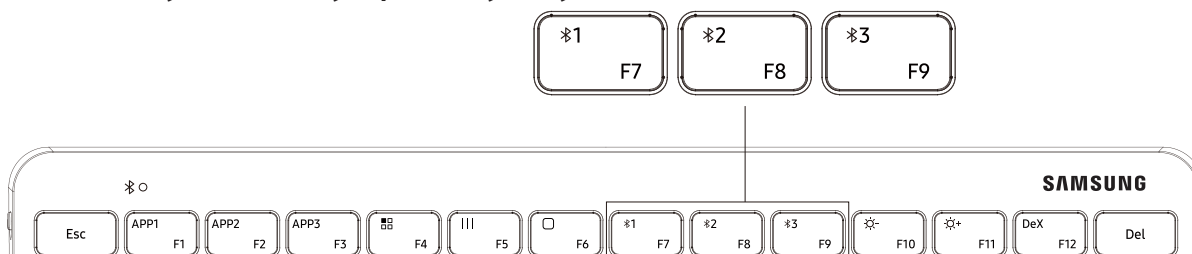

2. Uključite svoj „SAMSUNG“ pametni uređaj, idite na [Podešavanje] > [Veze] > [Bluetooth], i kliknite na „Smart KBD Trio 500“ za povezivanje sa tastaturom.
3. Unesite kod za pristup od 6 cifara prikazan na ekranu uređaja i pritisnite taster [Enter] na tastaturi za uparivanje.
Odgovarajuća lampica će treperiti tri puta i uređaj je uspešno povezan.



- Tastatura se istovremeno može povezati sa najviše tri uređaja.

Jednostavno uparivanje putem „Bluetooth“-a¹⁾

„Easy-Popup“ kao i ostali „Samsung Bluetooth“ uređaji.

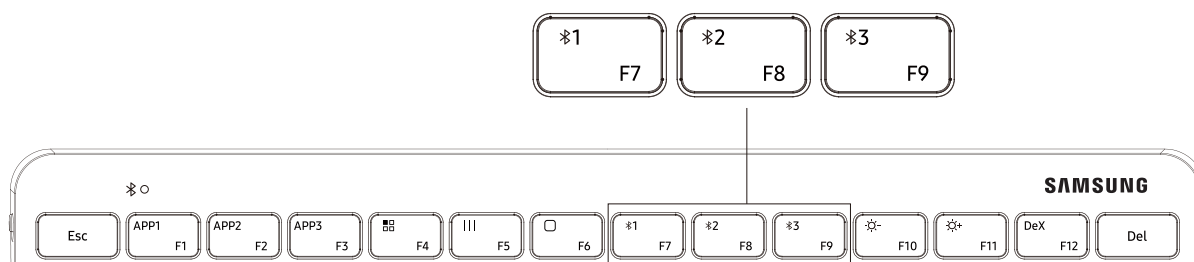

1. Pritisnite i držite taster „F7“ ili „F8“ ili „F9“ 3 sekunde, indikatorska lampica će treperiti, a „Samsung“ pametni uređaj će prikazati iskačući prozor sa vezom.
2. Kliknite taster za povezivanje u iskačućem prozoru i unesite kod za pristup od 6 cifara prikazan na pametnom uređaju. Odgovarajuća lampica će treperiti tri puta i uređaj je uspešno povezan.



1) Jednostavno uparivanje dostupno je na svim „Samsung“ mobilnim uređajima (Potrebna je aplikacija „Smart Things“ verzije 1.7.6 ili novija)

Promena veza

Kratko pritisnite taster „F7“, „F8“ ili „F9“ i odgovarajuća lampica će zasvetleti.

- Ako je tastatura trenutno povezana sa uređajem registrovanim na „F7“, pritisnite taster „F8“ ili „F9“ da biste prešli na uređaj registrovan na „F8“ ili „F9“.
- Ako je tastatura trenutno povezana sa uređajem registrovanim na „F8“, pritisnite taster „F7“ ili „F9“ da biste prešli na uređaj registrovan na „F7“ ili „F9“.
- Ako je tastatura trenutno povezana sa uređajem registrovanim na „F9“, pritisnite taster „F7“ ili „F8“ da biste prešli na uređaj registrovan na „F7“ ili „F8“.

Ponovno povezivanje ili prekidanje veze sa drugim uređajem

Ponovno povezivanje uređaja





- Kada se tastatura odspoji od povezanog pametnog uređaja zbog udaljenosti između uređaja i tastature koja premašuje domet „Bluetooth“ veze, stavite uređaj i tastaturu blizu jedan drugog.
- Zatim pritisnite taster „F7“, „F8“ ili „F9“ na koji je odspojeni uređaj registrovan da biste ponovo povezali uređaj i tastaturu.
- Ili možete da koristite „Bluetooth“ meni na odspojenom za povezivanje uređaja.

Odspajanje uređaja

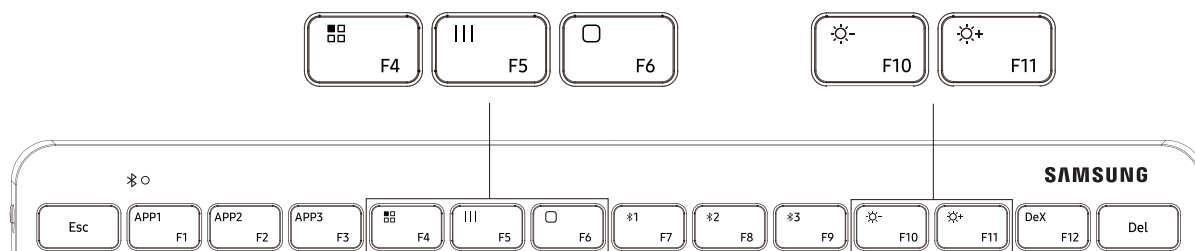
- Pritisnite i držite taster („F7“, „F8“ ili „F9“) 3 sekunde, trenutna veza će se prekinuti i tastatura će ući u režim „Bluetooth“ uparivanja.
- Takođe možete da prekinete vezu isključivanjem tastature.
- Kada ponovo uključite tastaturu i postoje uređaji u dometu, tastatura se automatski povezuje sa najnovijim povezanim uređajem.

Tasteri različitih funkcija



Taster	Karakteristike
 F4	<ul style="list-style-type: none">• Funkcija aplikacija, prikazuje aplikacije na telefonu
 F5	<ul style="list-style-type: none">• Prikazuje interfejs aplikacije koja se koristi
 F6	<ul style="list-style-type: none">• Povratak na naslovnu stranicu
 F10	<ul style="list-style-type: none">• Smanjivanje osvetljenosti
 F11	<ul style="list-style-type: none">• Povećavanje osvetljenosti

Prečice/kratki tasteri²⁾

3 prečice pomažu u lakom pokretanju tri omiljene aplikacije na „Samsung“ mobilnim uređajima

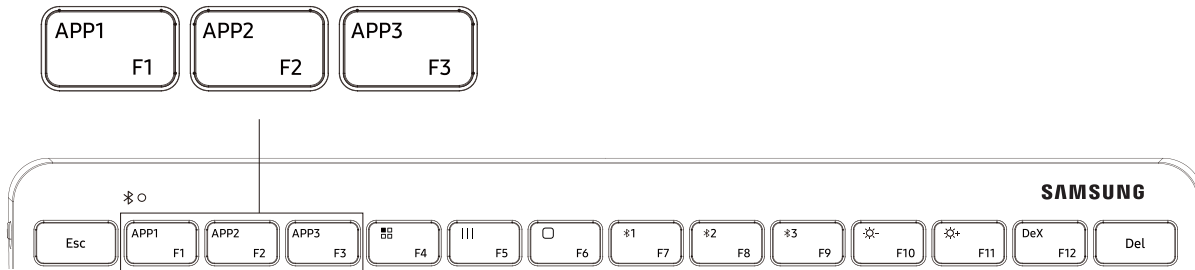

- Pokrenite aplikaciju koju želite da odredite kao Omiljenu.
- Pritisnite i držite taster „APP1“ ili „APP2“ ili „APP3“ 3 sekunde, a „Samsung“ pametni uređaj će prikazati iskačuće obavještenje da je program dodeljen.
- Pritisnite prečicu za „APP1“ ili „APP2“ ili „APP3“ da biste pokrenuli izabrane Omiljene aplikacije.



2) Potreban je operativni sistem „One UI“ verzije 3.1 ili noviji.

„Samsung DeX“³⁾

Namenski „DeX“ taster vam pomaže da lako uđete i izađete iz „DeX“ režima rada za „Galaxy Experience“.



- Pritisnite taster „DeX“, a zatim će pametni uređaj ući ili izaći iz „DeX“ režima rada.



3) Potreban je operativni sistem „One UI“ verzije 3.1 ili noviji.

Korišćenje tastera

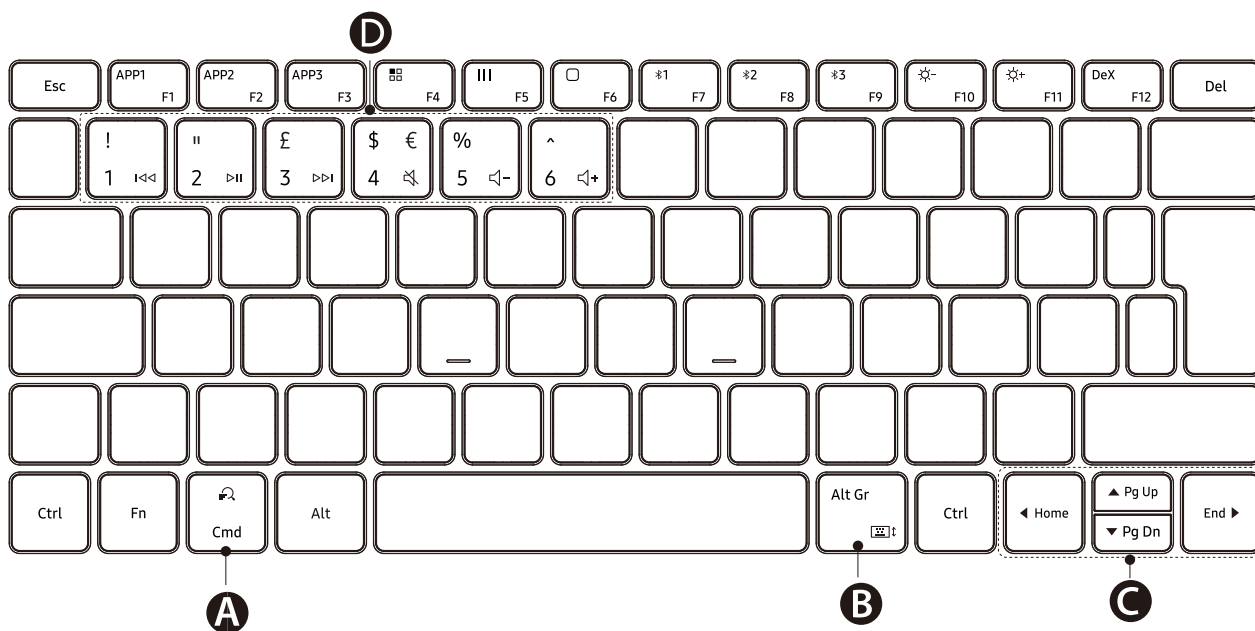

<p>A</p>	<ul style="list-style-type: none"> • Pretražite sadržaj.
<p>B</p>	<ul style="list-style-type: none"> • [Fn] + [⌘]: Omogućite ili onemogućite tastaturu na ekranu
<p>C</p>	<ul style="list-style-type: none"> • ▲/▼/◀/▶: Pomerite pokazivač ili tačku za unos; • [Fn] + [▲]: Stranica gore • [Fn] + [▼]: Stranica dole • [Fn] + [◀]: Početna • [Fn] + [▶]: End
<p>D</p>	<ul style="list-style-type: none"> • ⏪ / ⏩ / ⏮ / ⏭ / 🔊 / 🔊- • [Fn] + [Broj 1]: Prethodna numera • [Fn] + [Broj 2]: Reprodukuj*Pauziraj • [Fn] + [Broj 3]: Sledeća numera • [Fn] + [Broj 4]: Ugasi zvuk • [Fn] + [Broj 5]: Smanjivanje jačine zvuka • [Fn] + [Broj 6]: Povećavanje jačine zvuka

- *Pirms ierīces izmantošanas izlasiet visu informāciju par drošību, lai garantētu drošu un atbilstošu ierīces lietošanu.*
- *Samsung nav atbildīgs par ievainojumiem vai bojājumiem, kas radušies nepareizas lietošanas vai drošības noteikumu neievērošanas dēļ.*

Izlasīt vispirms

Pirms ierīces ekspluatācijas uzsākšanas izlasiet šo rokasgrāmatu, lai nodrošinātu pareizu un drošu ierīces lietošanu.

- Attēli vizuāli var atšķirties no faktiskā izstrādājuma. Saturs var tikt mainīts bez iepriekšēja brīdinājuma.
- Pirms tastatūras savienošanas ar viedierīcēm pārlicinieties, vai tās ir saderīgas ar tastatūru.

Instrukciju ikonas



Brīdinājums! Situācijas, kad pastāv lietotāja vai citu personu traumēšanas risks



Uzmanību: situācijas, kad iespējams izraisīt ierīces vai cita aprīkojuma bojājumus



Piezīme: piezīmes, lietošanas padomi vai papildinformācija

Darba sākšana

Komplekta saturs

Pārbaudiet, vai ierīces komplektācijā ir šādi priekšmeti:

- Samsung Smart Keyboard Trio 500
- Īsā lietošanas pamācība
- AAA tipa akumulators



- Komplektā ar šo ierīci iekļautie objekti un pieejamie piederumi var atšķirties atkarībā no reģiona vai pakalpojumu sniedzēja.
- Komplektā iekļautie priekšmeti ir paredzēti tikai šai ierīcei un var nebūt saderīgi ar citām ierīcēm.
- Dizains un specifikācijas var tikt mainīti bez iepriekšēja brīdinājuma.
- Papildu piederumus varat iegādāties no vietējā Samsung produkcijas mazumtirgotāja. Pirms iegādes pārliecinieties, vai tie ir saderīgi ar šo ierīci.
- Izmantojiet tikai Samsung apstiprinātus piederumus. Neapstiprinātu piederumu lietošana var radīt veiktspējas problēmas un darbības traucējumus, kuras nesedz garantija.
- Visu piederumu pieejamība var mainīties un ir pilnībā atkarīga no ražošanas uzņēmumiem. Plašāku informāciju par pieejamiem piederumiem skatiet Samsung tīmekļa vietnē.

Šajā lietošanas rokasgrāmatā izmantotajām grafikām ir tikai ilustrēšanas nolūks.

Faktiskie produkti var atšķirties.

Ierīces izkārtojums

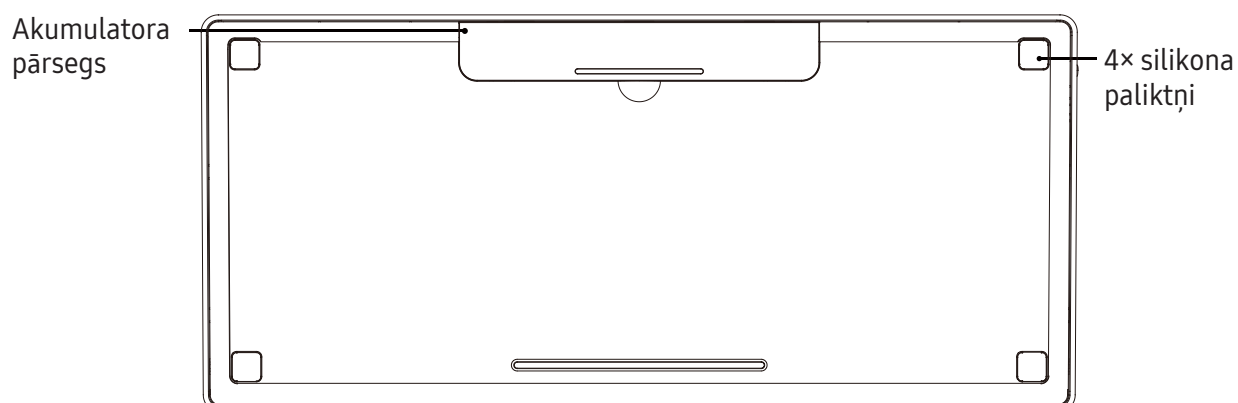
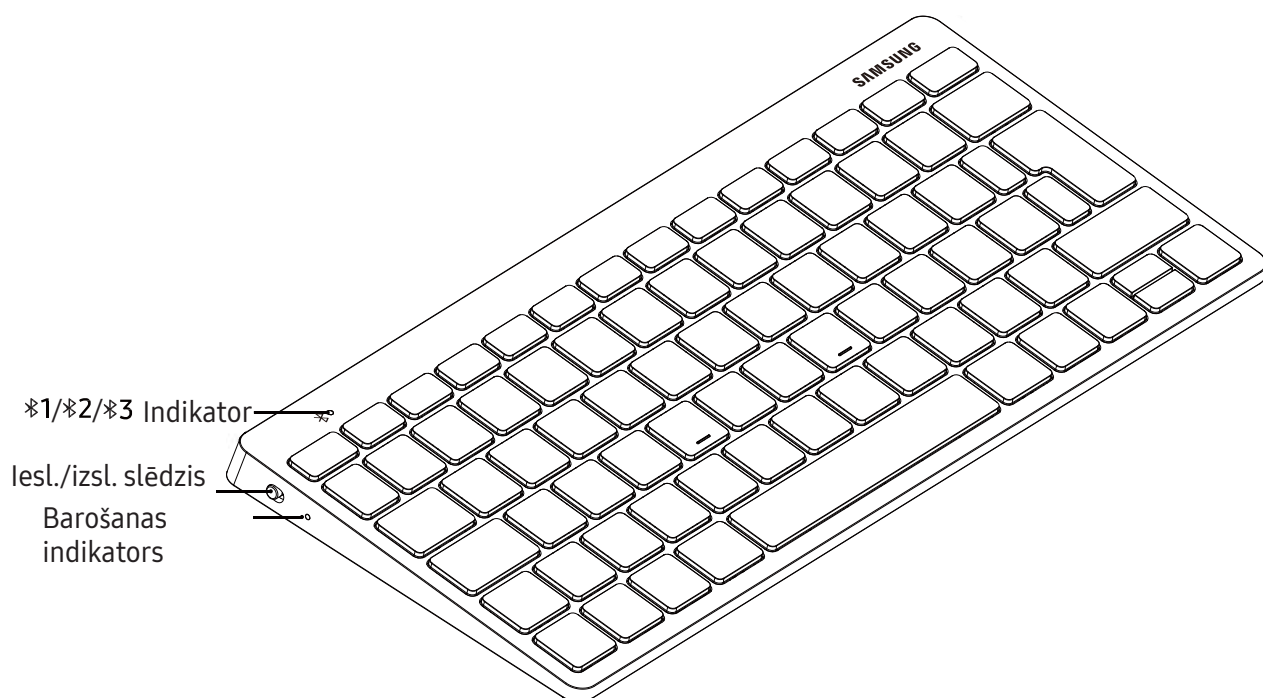

Tastatūras ieslēgšana un izslēgšana

1. Pirms pirmās lietošanas reizes noņemiet līmteni no tastatūras.
2. Pabīdiet iesl./izsl. slēdzi, lai ieslēgtu vai izslēgtu tastatūru.
 - Ja tastatūra nav ilgstoši lietota, pirms tās lietošanas pārbaudiet akumulatora uzlādes līmeni.

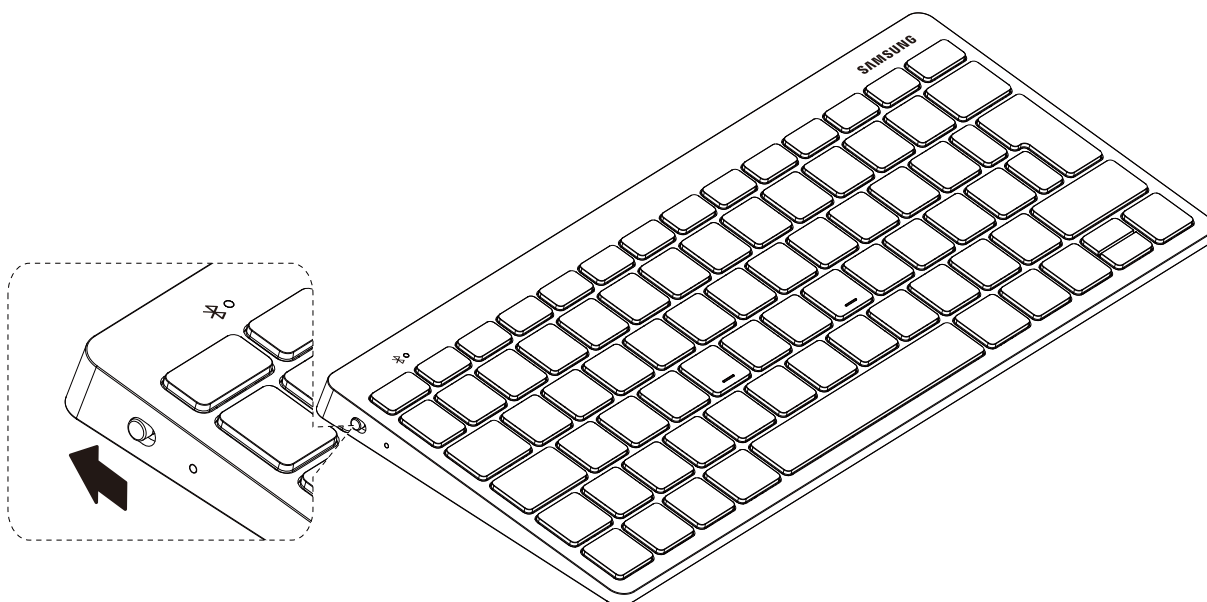

Vietās, kur bezvadu ierīču izmantošana ir ierobežota, piemēram, lidmašīnās un slimnīcās, ievērojiet visus rakstiskos brīdinājumus un pilnvarotā personāla norādījumus.

Bluetooth savienojumi

Par Bluetooth

Bluetooth ir bezvadu tehnoloģijas standarts, kas savienojuma izveidei ar dažādām nelielā attālumā esošām ierīcēm izmanto 2,4 GHz frekvenci. Šī tehnoloģija spēj, nepievienojot kabelus, izveidot savienojumu un veikt datu apmaiņu ar citām ierīcēm, kurās iespējota Bluetooth funkcija, piemēram, mobilajiem tālruņiem, datoriem, printeriem un citām digitālām sadzīves ierīcēm.

Norādījumi Bluetooth lietošanai

- Lai izvairītos no problēmām, savienojot tastatūru ar citu ierīci, novietojiet ierīces tuvu vienu otram. Nodrošiniet, lai
- starp tastatūru un pievienoto ierīci nav šķēršļu, tostarp cilvēku, sienu, stūru vai žogu.
Bluetooth izmanto tādu pašu frekvenci kā daži industriālie, zinātniskie, medicīniskie un zemas jaudas produkti, un var rasties traucējumi izveidojot savienojumus šāda veida produktu tuvumā.
- Atsevišķas ierīces, it īpaši tās, ko nav pārbaudījis vai apstiprinājis Bluetooth SIG, var nebūt saderīgas ar tastatūru.
Bluetooth funkciju nedrīkst lietot nelegāliem mērķiem (piemēram, lai izveidotu failu pirātiskas kopijas vai nelegāli noklausītos sarunas komerciāliem mērķiem).

Indikatora gaismas krāsa

Gaismas indikators informē par tastatūras stāvokli.

Statuss	Krāsa
Izslēdzas	<ul style="list-style-type: none">• Trīsreiz iemirgojas zilā krāsā
Ļoti zems akumulatora uzlādes līmenis (mazāk par 10%)	<ul style="list-style-type: none">• Atkārtoti lēnām mirgo sarkanā krāsā
Bluetooth savienošanas pāri režīms	<ul style="list-style-type: none">• Mirgo sarkanā, zaļā un zilā krāsā, līdz tiek sekmīgi izveidots savienojums
Sekmīgi izveidots savienojums	<ul style="list-style-type: none">• Taustiņš F7: ātri trīs reizes nomirgo sarkanā krāsā• Taustiņš F8: ātri trīs reizes nomirgo zaļā krāsā• Taustiņš F9: ātri trīs reizes nomirgo zilā krāsā
Lietošanas laikā vai miega režīmā	<ul style="list-style-type: none">• Izslēdzas



- Ja gaismas indikators nedarbojas, kā aprakstīts, atvienojiet lādētāju no tastatūras un pievienojiet to vēlreiz.
- Indikatora darbība var atšķirties atkarībā no savienotās ierīces.

Savienošana pārī ar Bluetooth

1. Turiet nospiestu taustiņu “F7”, “F8” vai “F9” 3 sekundes, lai ieslēgtu savienošanas pārī režīmu. Savienošanas pārī režīma laikā indikators atkārtoti mirgos sarkanā, zaļā un zilā krāsā.

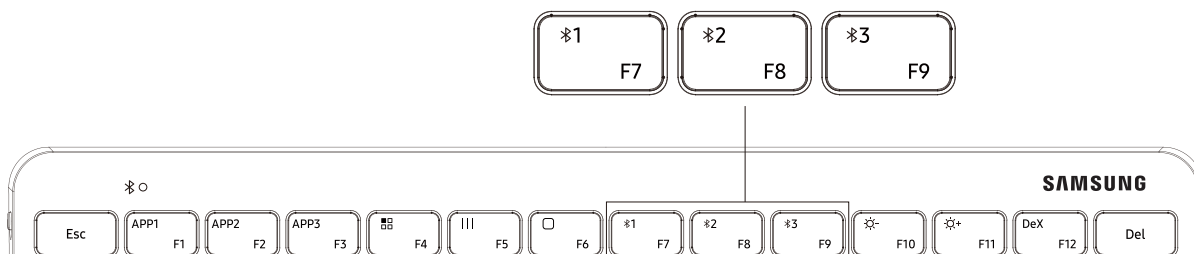

2. Ieslēdziet SAMSUNG viedierīci, dodieties uz [Iestatījumi] > [Savienojumi] > [Bluetooth] un noklikšķiniet uz “Smart KBD Trio 500”, lai izveidotu savienojumu ar tastatūru.
3. Ievadiet 6 ciparu kodu, kas tiek parādīts ierīces ekrānā, un nospiediet tastatūras taustiņu [Enter], lai savienotu pārī.
Attiecīgais indikators nomirgos trīs reizes, un ierīce būs sekmīgi savienota.



- Tastatūru var vienlaikus savienot ar ne vairāk kā trim ierīcēm.

Bluetooth Easy Pairing¹⁾

Easy uznirstošais lodziņš kā citās Samsung Bluetooth ierīcēs.

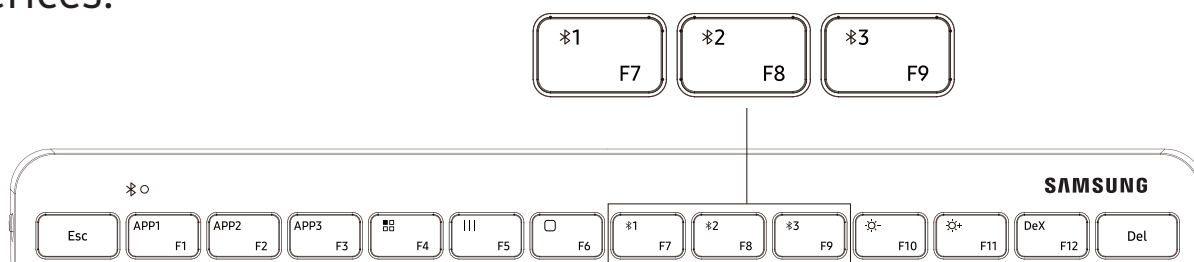

1. Turiet nospiestu taustiņu “F7”, “F8” vai “F9” 3 sekundes, nomirgos indikators, un Samsung viedierīce parādīs savienojuma uznirstošo lodziņu.
2. Uznirstošajā lodziņā noklikšķiniet uz pogas Savienot un ievadiet 6 ciparu kodu, kas ir parādīts viedierīcē. Attiecīgais indikators nomirgos trīs reizes, un ierīce būs sekmīgi savienota.



1) Easy Pairing ir pieejams visās Samsung mobilajās ierīcēs (Nepieciešama Smart Things lietotnes versija 1.7.6 vai jaunāka versija)

Savienojumu maiņa

Īslaicīgi nospiediet taustiņu “F7”, “F8” vai “F9”, un iemirgosies attiecīgais indikators.

- Ja tastatūra pašlaik ir savienota ar ierīci, kas ir reģistrēta ar taustiņu “F7”, nospiediet taustiņu “F8” vai “F9”, lai pārslēgtos uz ierīci, kas ir reģistrēta ar “F8” vai “F9”.
- Ja tastatūra pašlaik ir savienota ar ierīci, kas ir reģistrēta ar taustiņu “F8”, nospiediet taustiņu “F7” vai “F9”, lai pārslēgtos uz ierīci, kas ir reģistrēta ar “F7” vai “F9”.
- Ja tastatūra pašlaik ir savienota ar ierīci, kas ir reģistrēta ar taustiņu “F9”, nospiediet taustiņu “F7” vai “F8”, lai pārslēgtos uz ierīci, kas ir reģistrēta ar “F7” vai “F8”.

Savienojuma atkārtota izveide vai atvienošana no citas ierīces

Atkārtota savienojuma izveide ar ierīci





- Ja pazūd tastatūras savienojums ar viedierīci, jo attālums starp tastatūru un ierīci pārsniedz Bluetooth savienojuma diapazonu, novietojiet ierīci un tastatūru blakus vienu otram.
- Pēc tam nospiediet taustiņu “F7”, “F8” vai “F9” (atkarībā no tā, ar kuru taustiņu ir reģistrēta savienojumu zaudējusi ierīce), lai no jauna izveidotu savienojumu starp ierīci un tastatūru.
- Vai arī atvienotajā ierīcē varat izmantot Bluetooth izvēlni, lai izveidotu ierīču savienojumu.

Savienojuma

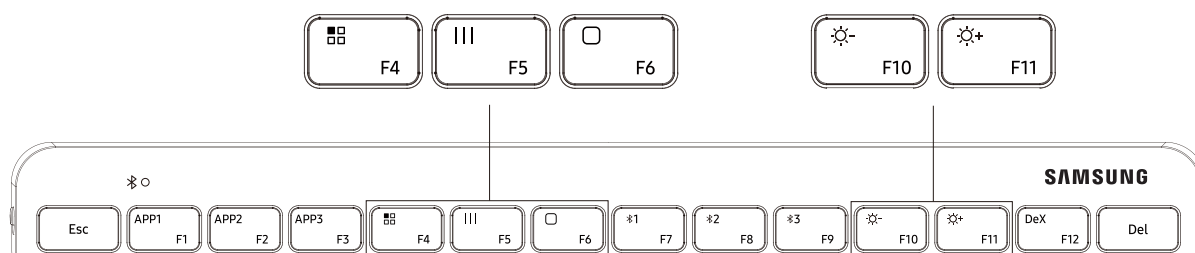
- Turiet nospiestu taustiņu (“F7”, “F8” vai “F9”) 3 sekundes, pašreizējais savienojums tiks pārtraukts, un tastatūra pāries Bluetooth savienošanas pārī režīmā.
- Varat arī pārtraukt savienojumu, izslēdzot tastatūru.
- Ja tastatūra tiek ieslēgta no jauna un ierīces atrodas diapazonā, tastatūra automātiski izveidos savienojumu ar pēdējoreiz savienoto ierīci.

Dažādi funkciju taustiņi



Taustiņš	Funkcijas
 F4	<ul style="list-style-type: none"> Lietotnes funkcija, parāda tālrunī esošās lietotnes
 F5	<ul style="list-style-type: none"> Parādīt lietoto LIETOTNES interfeisu
 F6	<ul style="list-style-type: none"> Atpakaļ uz sākuma lapu
 F10	<ul style="list-style-type: none"> Samazināt spilgtumu
 F11	<ul style="list-style-type: none"> Palielināt spilgtumu

Karstie taustiņi/saišnes²⁾

3 karstie taustiņi ļauj ērti palaist trīs izlases programmas Samsung mobilajās ierīcēs

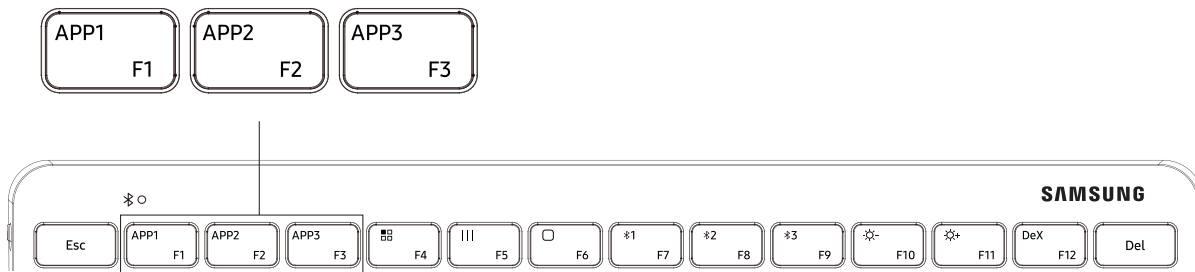

- Palaidiet programmu, ko vēlaties norādīt kā izlasi Izlase.
- Turiet nospiestu taustiņu “APP1”, “APP2” vai “APP3” 3 sekundes, un Samsung viedierīce parādīs uznirstošo lodziņu ar paziņojumu, ka lietotne ir piešķirta.
- Īslaicīgi nospiediet “APP1”, “APP2” vai “APP3”, lai palaistu attiecīgo izlases programmu.



2) Nepieciešama One UI versija 3.1 vai jaunāka versija.

Samsung DeX³⁾

Konkrēts DeX taustiņš palīdz ērti ieiet un iziet no DeX režīma pakalpojumam Galaxy Experience



- Nospiediet taustiņu “DeX” un pēc tam viedierīce ieies vai izies no DeX režīma.



• Pārļiecinieties, vai viedierīcei ir pieejama DeX funkcija.
3) Nepieciešama One UI versija 3.1 vai jaunāka versija.

Taustiņu izmantošana

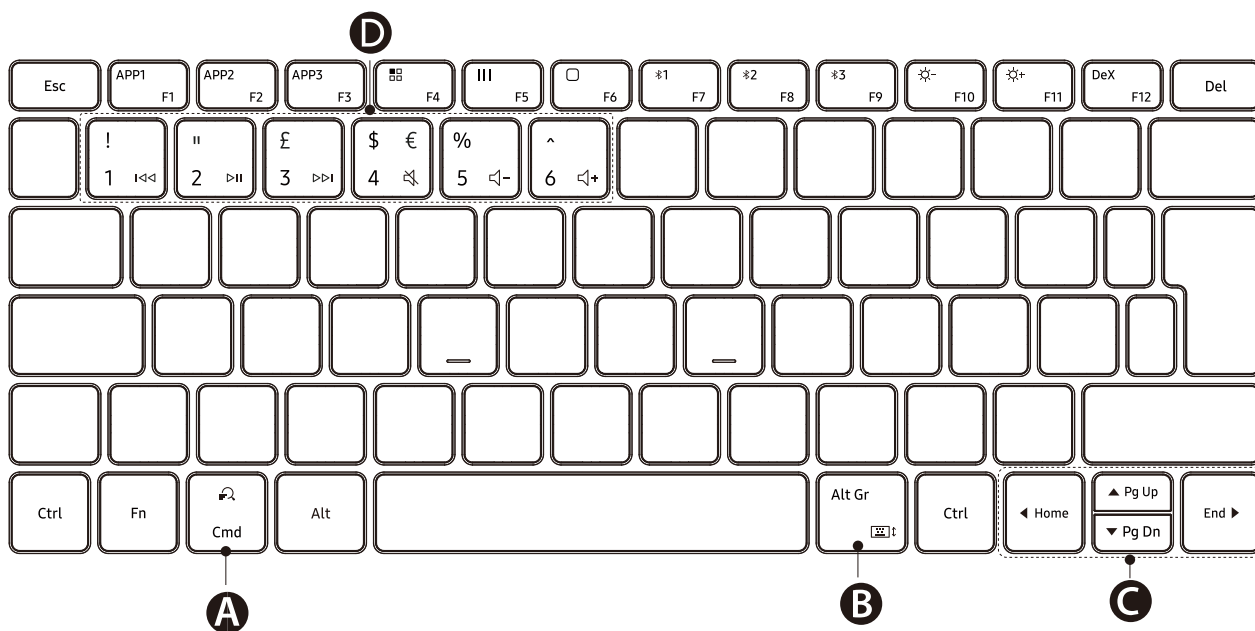

<p>A</p>	<ul style="list-style-type: none"> • Meklēt saturu.
<p>B</p>	<ul style="list-style-type: none"> • [Fn] + [Alt Gr]↑: iespējot vai atspējot ekrāna tastatūru
<p>C</p>	<ul style="list-style-type: none"> • ▲/▼/◀/▶: pārvietot kursoru vai sistēmas taustiņu; • [Fn] + [▲]: Lapa uz augšu • [Fn] + [▼]: Lapa uz leju • [Fn] + [◀]: Sākums • [Fn] + [▶]: Beigas
<p>D</p>	<ul style="list-style-type: none"> • ⏪ / ⏩ / ⏮ / ⏭ / 🔊- / 🔊+ • [Fn] + [skaitlis 1]: iepriekšējais ieraksts • [Fn] + [skaitlis 2]: atskaņot*paузēt • [Fn] + [skaitlis 3]: nākamais ieraksts • [Fn] + [skaitlis 4]: izslēgt skaņu • [Fn] + [skaitlis 5]: samazināt skaļumu • [Fn] + [skaitlis 6]: palielināt skaļumu

© Autoriaus teisės „Samsung Electronics“, 2021

- *Kad saugiai ir tinkamai naudotumėtės prietaisu, pirmiausia perskaitykite visus pateiktus įspėjimus.*
- *„Samsung“ nėra atsakinga už sužeidimus ir žalą, kurių gali kilti dėl netinkamo naudojimo ar saugos įspėjimų nesilaikymo.*

Pirmiausia perskaitykite

Kad saugiai ir tinkamai naudotumėtės prietaisu, pirmiausia perskaitykite šį vadovą.

- Paveikslėlių išvaizda gali skirtis nuo tikrojo gaminio. Turinys gali keistis be išankstinio įspėjimo.
- Prieš prijungdami klaviatūrą prie išmaniųjų įrenginių įsitikinkite, kad jie yra suderinami su klaviatūra.

Instrukcijų piktogramos



Įspėjimas: atvejai, kai galite susižaloti ar sužaloti kitus



Perspėjimai: atvejai, kai galite sugadinti savo prietaisą ar kitą įrangą



Pranešimas: pastabos, naudojimo patarimai ar papildoma informacija

Pradžia

Komplekto turinys

Patikrinkite, ar gaminio dėžutėje yra šie elementai:

- Samsung Smart Keyboard Trio 500
- Trumpasis darbo pradžios vadovas
- AAA baterija



- Su prietaisu teikiami elementai ir bet kokie galimi priedai gali skirtis priklausomai nuo regiono ar paslaugų teikėjo.
- Kartu teikiami elementai skirti tik šiam prietaisui ir gali būti nesuderinami su kitais prietaisais.
- Išvaizda ir specifikacijos gali keistis be išankstinio įspėjimo.
- Papildomų priedų galite įsigyti iš vietinio „Samsung“ mažmeninės prekybos atstovo. Prieš įsigydami įsitikinkite, kad jie suderinami su prietaisu.
Naudokite tik „Samsung“ patvirtintus priedus. Nepatvirtintų priedų naudojimas gali sukelti veikimo sutrikimus, kuriems garantija negalioja.
- Tai, ar bet kuris iš priedų yra galimas, priklauso tik nuo juos gaminančių įmonių. Norėdami daugiau informacijos apie galimus priedus, žr. „Samsung“ svetainėje.

Šiame vadove grafika naudota iliustraciniais tikslais.
Tikri gaminiai gali atrodyti kitaip.

Prietaiso išvaizda

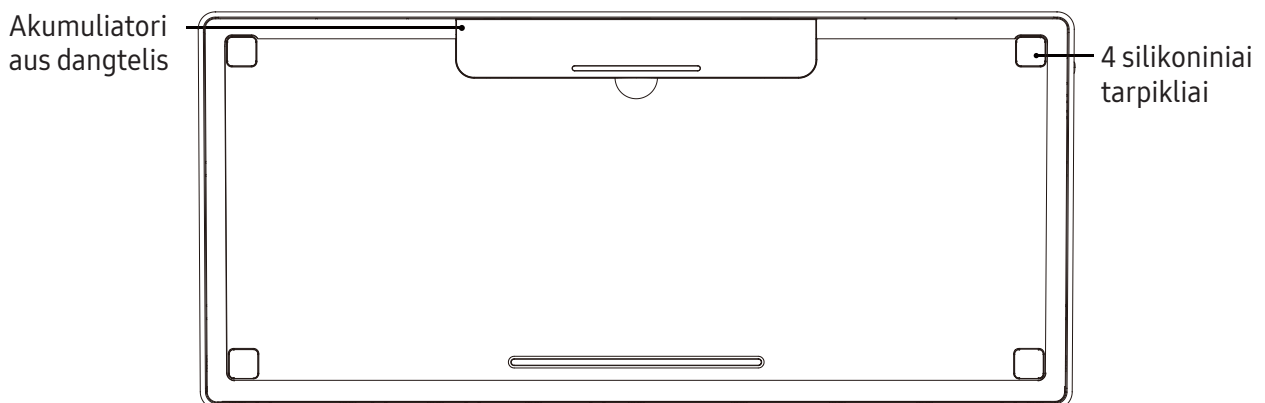
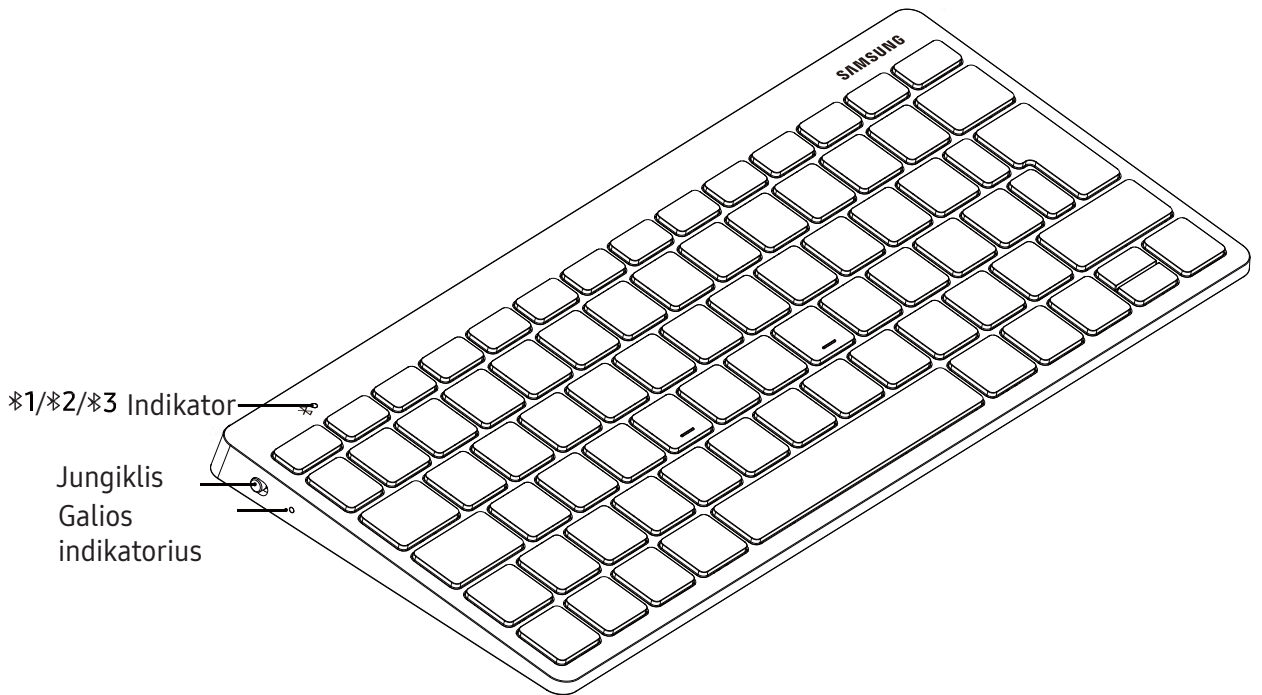

Klaviatūros įjungimas ir išjungimas

1. Prieš naudodami klaviatūrą pirmą kartą nuplėškite izoliacinę juostą.

2. Pastumkite maitinimo jungiklį, norėdami įjungti arba išjungti klaviatūrą.

- Prieš naudodami klaviatūrą po ilgo nenaudojimo laikotarpio patikrinkite baterijos įkrovos lygį.

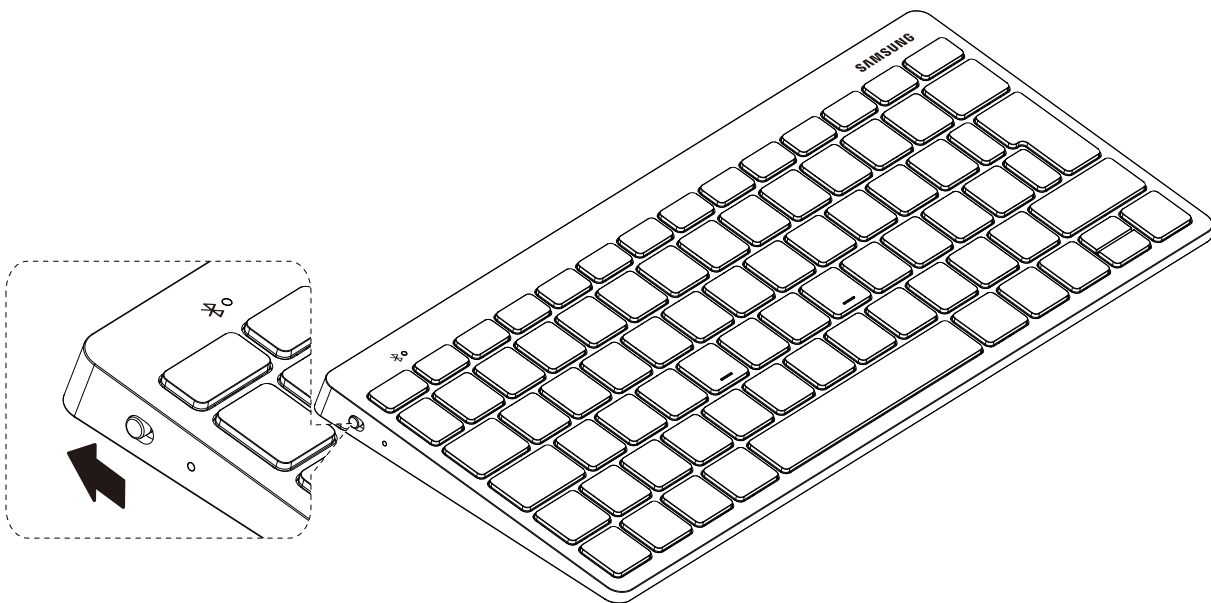

Vietose, kur belaidžių prietaisų naudojimas apribotas, pvz., lėktuvuose ar ligoninėse, vykdykite visus išskabintus įgalioto personalo nurodymus ir įspėjimus.

„Bluetooth“ ryšiai

Apie „Bluetooth“

„Bluetooth“ yra bevielio ryšio technologija, naudojanti 2,4 GHz dažnį tam, kad nedideliais atstumais galima būtų sujungti įvairius prietaisus. Galima prisijungti ir keistis duomenimis su kitais „Bluetooth“ palaikančiais prietaisais, pavyzdžiui, su mobiliaisiais įrenginiais, kompiuteriais, spausdintuvais ir kitais skaitmeniniais buitinais prietaisais, nesujungiant jų laidais.

Įspėjimai naudojant

- Siekdami išvengti problemų, kurios gali kilti jungiant klaviatūrą prie kito prietaiso, abu prietaisus padėkite arti vienas kito. Įsitikinkite, kad tarp klaviatūros ir prijungto prietaiso nėra kliūčių, įskaitant žmones, sienas, kampus ar tvoras.
- „Bluetooth“ naudojamas tas pats dažnis, kaip ir dalies buitinių, mokslinių, medicininių ir mažos galios gaminių ir gali pasireikšti trikdžiai, bandant sujungti šalia tokių gaminių.
- Kai kurie prietaisai, ypač nepatikrinti arba nepatvirtinti „Bluetooth SIG“, gali būti nesuderinami su klaviatūra. Nenaudokite „Bluetooth“ funkcijos neteisėtiems tikslams (pavyzdžiui, failų kopijų siuntimui ar neteisėtam prisijungimui prie ryšio priemonių komerciniais tikslais).

Indikatorių šviesų

Indikatoriaus lemputė įspės jus apie klaviatūros

Būsena	Spalva
Maitinimas įjungtas	<ul style="list-style-type: none">• Tris kartus sumirksi mėlynai
Labai nedaug baterijos įkrovos (mažiau nei 10 %)	<ul style="list-style-type: none">• Lėtai pakartotinai mirksi raudona lemputė
„Bluetooth“ poravimo režimas	<ul style="list-style-type: none">• Pakartotinai mirksi raudona, žalia ir mėlyna lemputės, kol pavyksta prisijungti
Pavyko prisijungti	<ul style="list-style-type: none">• Klavišas F7: greitai tris kartus sumirksi raudona lemputė• Klavišas F8: greitai tris kartus sumirksi žalia lemputė• Klavišas F9: greitai tris kartus sumirksi mėlyna lemputė
Naudojama arba miego režimas	<ul style="list-style-type: none">• Nešviečia



- Jei indikatoriaus lemputė veikia kitaip nei aprašyta, atjunkite įkroviklį nuo klaviatūros ir vėl prijunkite.

Jei indikatoriaus lemputė gali veikti kitaip,

- atsižvelgiant į prisijungtą prietaisą.

Siejimas naudojant „Bluetooth“

1. Paspaudę palaikykite 3 sekundes klavišą F7, F8 arba F9, kad pradėtų veikti siejimo režimas. Siejimo režimu indikatoriaus lemputė pradės mirksėti pakartotinai raudonai, žaliai ir mėlynai.

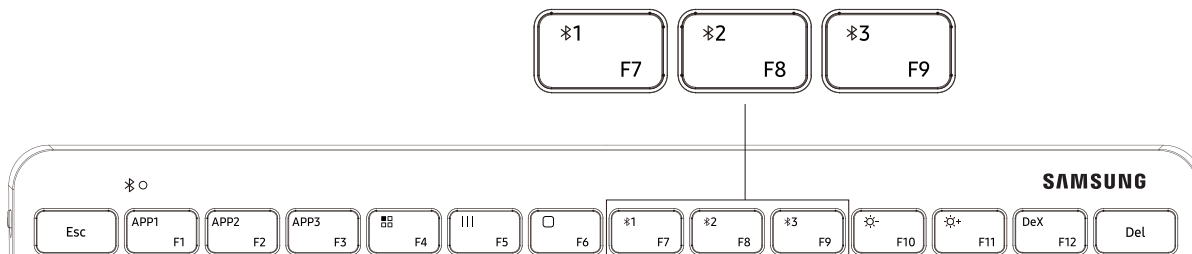

2. Įjunkite savo SAMSUNG išmanųjį įrenginį nuėję į [Nustatymas] > [Ryšiai] > [„Bluetooth“] spustelėkite „Smart KBD Trio 500“, kad prisijungtumėte prie klaviatūros.
3. Įveskite 6 skaitmenų patvirtinimo kodą, rodomą prietaiso ekrane, ir paspauskite klaviatūros klavišą [Enter], kad susietumėte.
Atitinkama indikatoriaus lemputė sumirksės tris kartus ir prietaisas bus sėkmingai prijungtas.



- Klaviatūrą vienu metu galima prijungti prie ne daugiau nei trijų prietaisų.

Lengvasis siejimas, naudojant „Bluetooth“¹⁾

Lengvai naudojamas iššokantis langas, kaip ir kituose „Samsung Bluetooth“ prietaisuose.

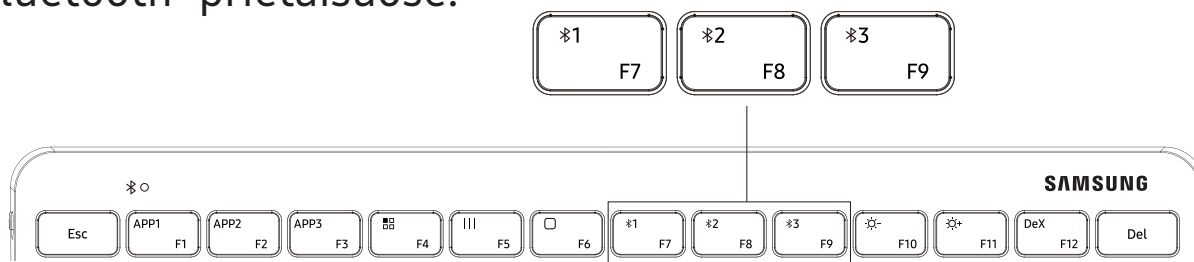

1. Paspaudę palaikykite 3 sekundes klavišą F7, F8 arba F9. Ims mirksėti indikatoriaus lemputė, o „Samsung“ išmaniajame įrenginyje pasirodys iššokantis prijungimo langas.
2. Spustelėkite prijungimo mygtuką iššokančiame lange ir įveskite 6 skaitmenų patvirtinimo kodą, rodomą išmaniajame įrenginyje. Atitinkama indikatoriaus lemputė sumirksės tris kartus ir prietaisas bus sėkmingai prijungtas.



1) Lengvasis siejimas galimas „Samsung“ mobiliuosiuose telefonuose

(Reikalinga 1.7.6 arba naujesnės versijos programėlė „Smart Things“)

Jungčių perjungimas

Trumpai spustelėkite klavišą F7, F8 arba F9 ir sumirksės atitinkama indikatoriaus lemputė.

- Jei klaviatūra šiuo metu prijungta prie prietaiso, užregistruoto kaip F7, paspauskite klavišą F8 arba F9, kad prisijungtumėte prie prietaiso, užregistruoto kaip F8 arba F9.
- Jei klaviatūra šiuo metu prijungta prie prietaiso, užregistruoto kaip F8, paspauskite klavišą F7 arba F9, kad prisijungtumėte prie prietaiso, užregistruoto kaip F7 arba F9.
- Jei klaviatūra šiuo metu prijungta prie prietaiso, užregistruoto kaip F9, paspauskite klavišą F7 arba F8, kad prisijungtumėte prie prietaiso, užregistruoto kaip F7 arba F8.

Pakartotinis prijungimas arba atsijungimas nuo kito prietaiso

Pakartotinis prietaiso prijungimas





- Kai klaviatūra yra atjungta nuo prijungto išmaniojo įrenginio dėl atstumo tarp įrenginio ir klaviatūros, viršijančio „Bluetooth“ ryšio diapazoną, padėkite įrenginį ir klaviatūrą arti vienas kito.
- Tada paspauskite klavišą F7, F8 arba F9, kuriuo įrenginys priregistruotas, kad galėtumėte pakartotinai prijungti įrenginį ir klaviatūrą.
- Arba galite naudoti atjungto įrenginio „Bluetooth“ meniu, norėdami prijungti prietaisus.

Prietaiso atjungimas

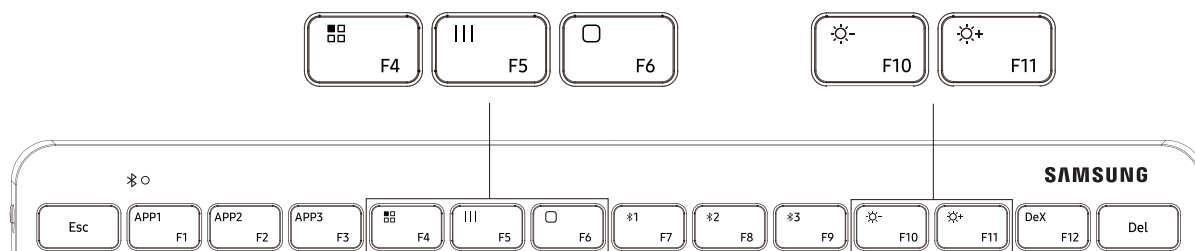
- Paspaudę palaikykite 3 sekundes klavišą (F7, F8 arba F9), dabartinis ryšys bus baigtas ir klaviatūra pereis į „Bluetooth“ susiejimo režimą.
- Taip pat galite užbaigti ryšį išjungdami klaviatūrą. Kai vėl įjungsite klaviatūrą ir prietaisai bus pasiekiamo diapazono ribose, klaviatūra automatiškai prisijungs prie paskutinį kartą prisijungto prietaiso.

Įvairūs funkciniai klavišai



Klavišas	Funkcijos
 F4	<ul style="list-style-type: none">• Programėlių funkcija, rodo programėles telefone
 F5	<ul style="list-style-type: none">• Rodo, kad naudojama APP sąsaja
 F6	<ul style="list-style-type: none">• Grįžti į pagrindinį puslapį
 F10	<ul style="list-style-type: none">• Sumažinti ryškumą
 F11	<ul style="list-style-type: none">• Padidinti ryškumą

Aktyvinimo klavišai / spartieji klavišai²⁾

3 aktyvinimo klavišai padeda lengvai paleisti tris mėgstamas programas „Samsung“ mobiliuosiuose įrenginiuose

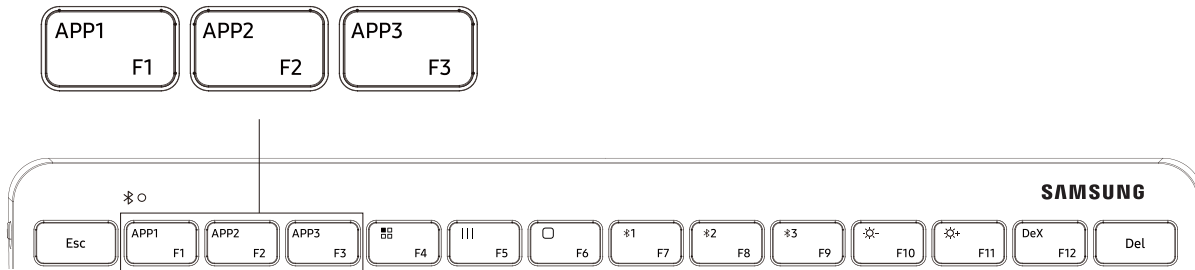

- Paleiskite programą, kurią norite paskirti kaip savo mėgstamą
- Paspaukę palaikykite 3 sekundes klavišą APP1, APP2 arba APP3 ir „Samsung“ išmaniajame įrenginyje bus parodytas iššokantis pranešimas, kad programa buvo priskirta.
- Trumpai paspauskite APP1, APP2 arba APP3, kad paleistumėte paskirtą mėgstamą programą.



2) Reikalinga 3.1 versijos „One UI“ arba naujesnė.

„Samsung DeX“³⁾

Paskirtasis klavišas „DeX“ padeda patogiai įjungti ir išjungti „Galaxy“ patirties „DeX“ režimą.



- Paspauskite klavišą „DeX“, tada išmaniajame įrenginyje bus įjungtas arba išjungtas „DeX“ režimas.



Įsitikinkite, kad išmaniajame įrenginyje bus pasiekama funkcija „DeX“.

3) Reikalinga 3.1 versijos „One UI“ arba naujesnė.

Klavišų naudojimas

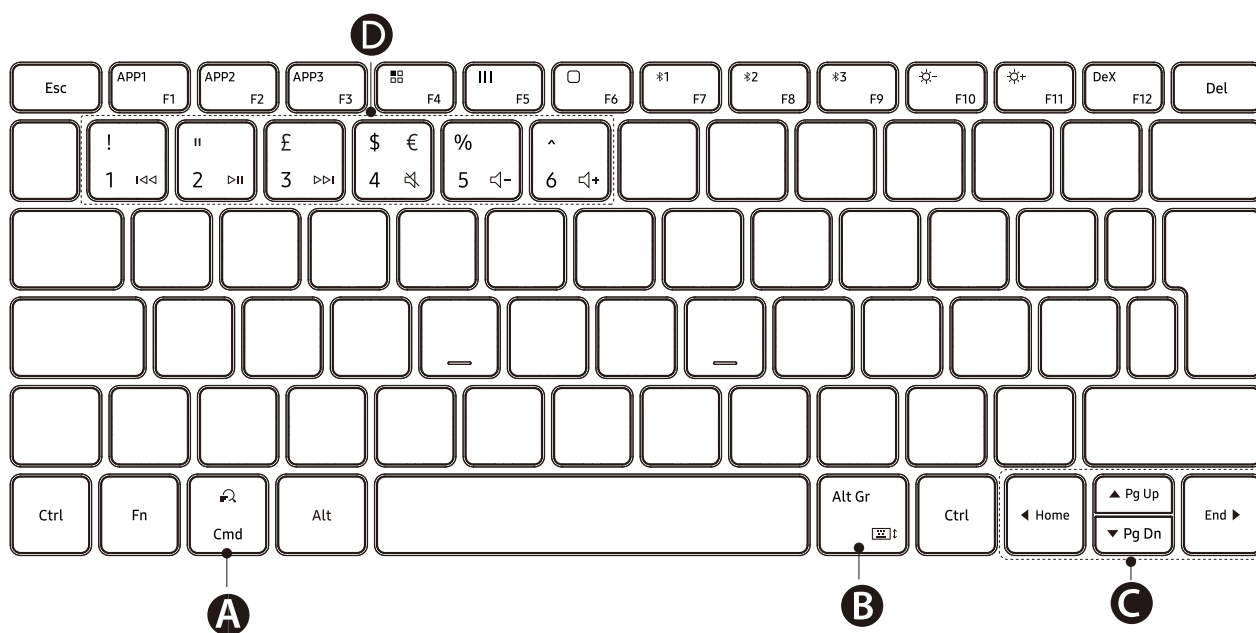

<p>A</p>	<ul style="list-style-type: none"> • Turinio paieška.
<p>B</p>	<ul style="list-style-type: none"> • [Fn] + [⌘]: įjungžiama arba išjungžiama klaviatūra ekrane
<p>C</p>	<ul style="list-style-type: none"> • ▲/▼/◀/▶: perkeliamas žymeklis arba sistemos įterpinio ženklas; • [Fn] + [▲]: puslapiu aukštyn • [Fn] + [▼]: puslapiu žemyn • [Fn] + [◀]: į pradžią • [Fn] + [▶]: į pabaigą
<p>D</p>	<ul style="list-style-type: none"> • ⏪ / ⏩ / ⏮ / ⏭ / 🔊- / 🔊+ • [Fn] + [skaičius 1]: ankstesnis takelis • [Fn] + [skaičius 2]: leisti*pristabdyti • [Fn] + [skaičius 3]: kitas takelis • [Fn] + [skaičius 4]: nutildyti • [Fn] + [skaičius 5]: pritildyti • [Fn] + [skaičius 6]: pagarsinti

Copyright © 2021 Samsung Electronics

- *Seadme ohutu ja sihipärase kasutamise tagamiseks lugege kogu ohutusteave enne seadme kasutama hakkamist läbi.*
- *Samsung ei vastuta vigastuste ega kahjude eest, mis on tekkinud seadme ebakohase kasutamise või ohutusnõuete eiramise tõttu.*

Lugege enne kasutamist

Seadme ohutu ja sihipärase kasutamise tagamiseks lugege palun see kasutusjuhend enne seadme kasutama hakkamist läbi.

- Pildid võivad välimuselt tegelikust tootest erineda. Sisu võib eelnevalt teavitamata muuta.
- Enne klaviatuuri nutiseadmetega ühendamist veenduge, et need ühilduvad klaviatuuriga.

Juhendavad ikoonid



Hoiatus: olukorrad, mis võivad tekitada vigastusi nii teile kui ka teistele



Ettevaatust: olukorrad, mis võivad kahjustada teie seadet või teisi seadmeid



Märkus: märkused, nõuanded või lisainfo

Alustamine

Pakendi sisu

Veenduge, et tootekarbis on järgmised esemed:

- Samsung Smart Keyboard Trio 500
- Kiirjuhend
- AAA-aku



- Seadmega kaasasolevad tarvikud ja saadaval olevad lisatarvikud võivad olenevalt regioonist või teenusepakkujast erineda.
- Kaasasolevad tarvikud on ette nähtud ainult sellele seadmele ja ei pruugi sobida teiste seadmetega.
- Välimust ja spetsifikatsioone võidakse eelnevalt teavitamata muuta.
- Lisatarvikuid saate osta kohalikult Samsungi edasimüüjalt. Enne ostmist kontrollige, et need sobivad teie seadmele.
- Kasutage ainult Samsungi heaks kiidetud lisatarvikuid. Sobimatute tarvikute kasutamine võib põhjustada jõudlusprobleeme ja rikkeid, mida garantii ei kata.
- Lisatarvikute saadavus sõltub täielikult neid tootvatest ettevõtetest. Lisainfot saadaval olevate lisatarvikute kohta vaadake Samsungi veebisaidilt.

Selles juhendis kasutatud joonised on illustratiivsed.
Tegelikud tooted võivad erineda.

Seadme osad

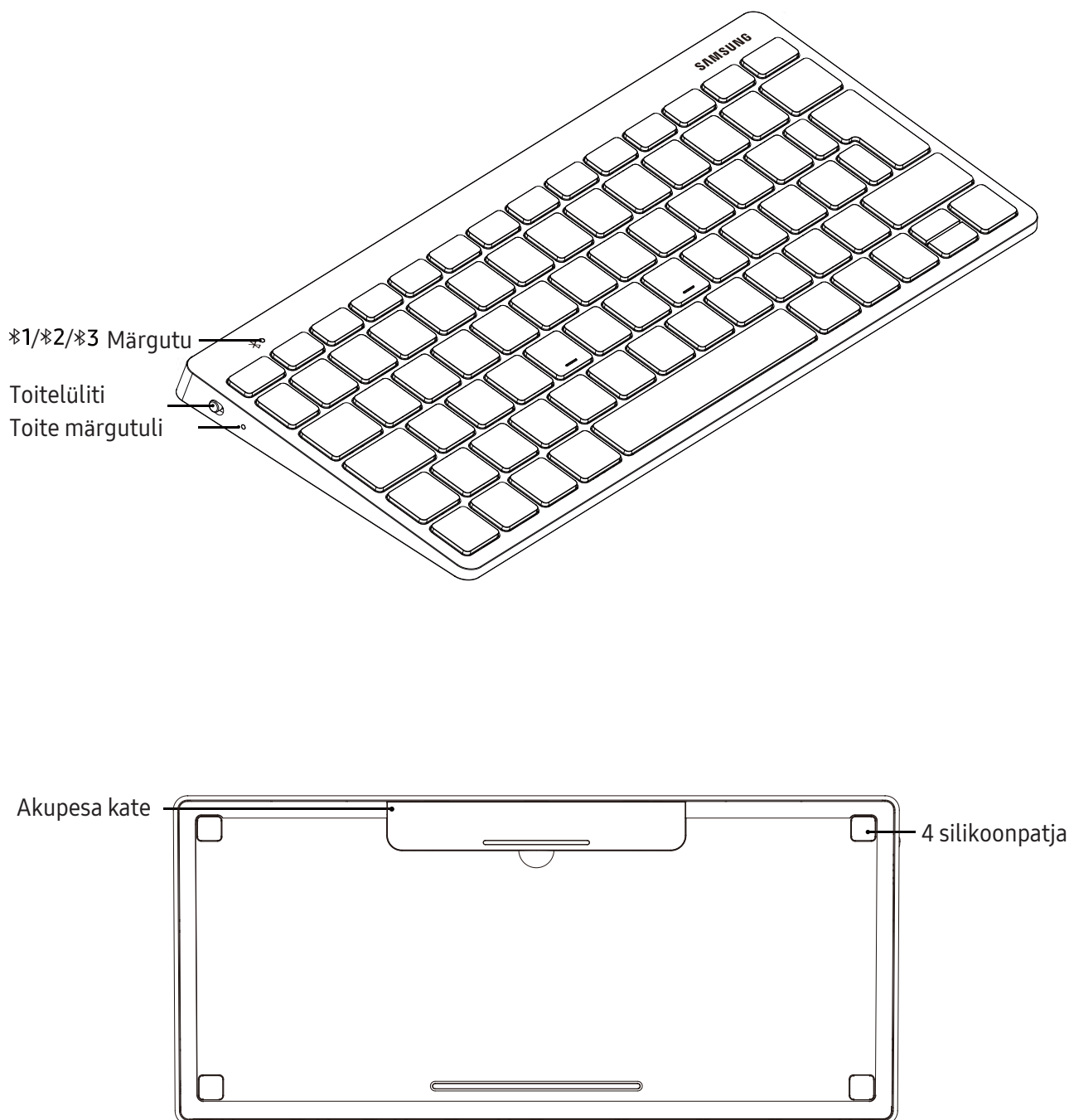

Klaviatuuri sisse- ja väljalülitamine

1. Enne esimest kasutamist eemaldage klaviatuurilt isoleerteip.

2. Klaviatuuri sisse- või väljalülitamiseks nihutage toitelülitiit.

- Kui klaviatuuri pole pikka aega kasutatud, kontrollige enne klaviatuuri kasutamist aku laetust.

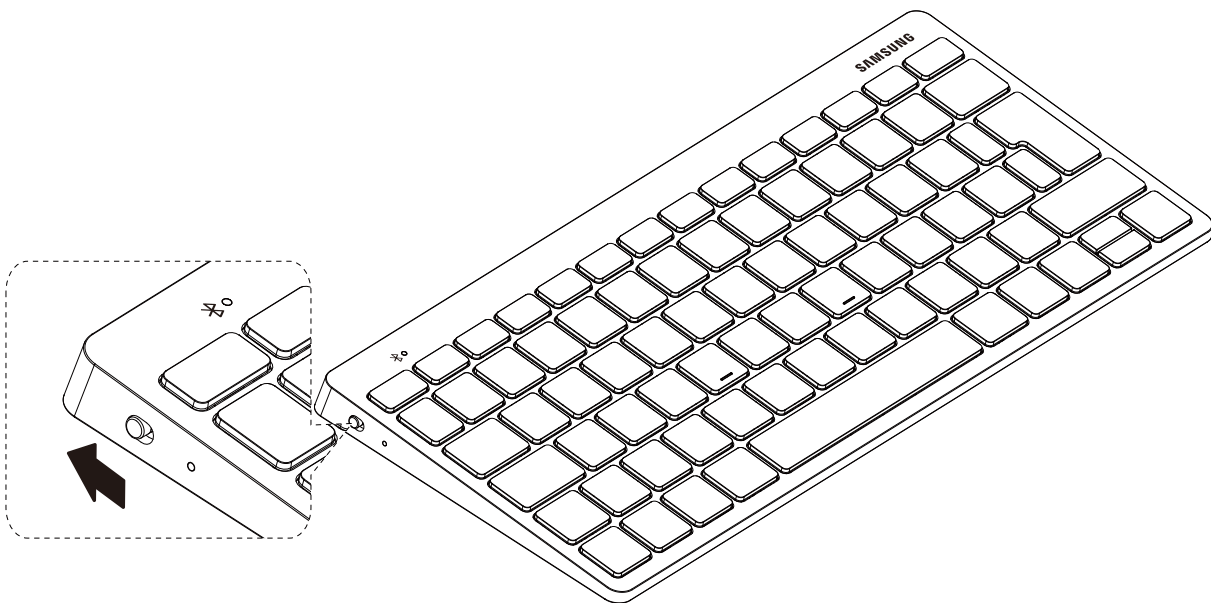

Kui asute piirkonnas, kus juhtmevabade seadmete kasutamine on piiratud, nagu lennukid ja haiglad, järgige kõiki väljapandud hoiatusi ja volitatud isikute juhiseid.

Bluetoothi ühendused

Funktsioonist Bluetooth

Bluetooth on 2,4 GHz sagedust kasutav juhtmevaba standard erinevate seadmete ühendamiseks üle lühikeste vahemaade. Seda saab kasutada Bluetooth toega seadmete, näiteks mobiilsed seadmed, arvutid, printerid ja muud digitaalsed koduseadmed, ühendamiseks ja andmete vahetuseks ilma kaableid kasutamata.

Märkused Bluetoothi kohta

- Probleemide vältimiseks klaviatuuri ühendamisel teise seadmega asetage seadmed teineteise lähedusse.
- Veenduge, et klaviatuuri ja ühendatud seadme vahel poleks takistusi, nagu inimesed, seinad, nurgad või aiad. Bluetooth kasutab sama sagedust nagu tööstus-, teadus-, meditsiini- ja madalpingeseadmed ning sellist tüüpi toodete läheduses ühenduse loomine võib põhjustada vahelesegamist. Mõned seadmed, eriti katsetamata või Bluetooth SIG poolt heaks kiitmata seadmed ei pruugi teie klaviatuuriga ühilduda.
- Ärge kasutage Bluetooth-funktsiooni ebaseaduslikel eesmärkidel (nt failidest piraatkoopiate tegemiseks või ebaseadusliku kommertseesmärgilise side loomiseks).

Märgutule värvid

Märgutuli näitab teile klaviatuuri olekut.

Olek	Värv
Toide lülitatakse sisse	<ul style="list-style-type: none">• Vilgub siniselt kolm korda
Aku laetus on väga väike (alla 10%)	<ul style="list-style-type: none">• Vilgub aeglaselt korduvalt punaselt
Bluetoothi sidumise režiim	<ul style="list-style-type: none">• Vilgub korduvalt punaselt, roheliselt ja siniselt, kuni ühenduse loomine õnnestub.
Ühenduse loomine õnnestus	<ul style="list-style-type: none">• Klahv F7: vilgub kiiresti kolm korda punaselt• Klahv F8: vilgub kiiresti kolm korda roheliselt• Klahv F9: vilgub kiiresti kolm korda siniselt
Kasutamise või unerežiimi ajal	<ul style="list-style-type: none">• Väljas



- Kui märgutuli ei tööta kirjeldatud viisil, ühendage laadur klaviatuuri küljest lahti ja ühendage seejärel uuesti.
- Märgutuli võib ühendatud seadmest olenevalt erinevalt töötada.

Bluetoothi sidumine

1. Vajutage ja hoidke 3 sekundit all klahvi „F7” või „F8” või „F9”, et minna Bluetoothi sidumise režiimi. Sidumisrežiimi ajal vilgub märgutuli korduvalt punaselt, roheliselt ja siniselt.

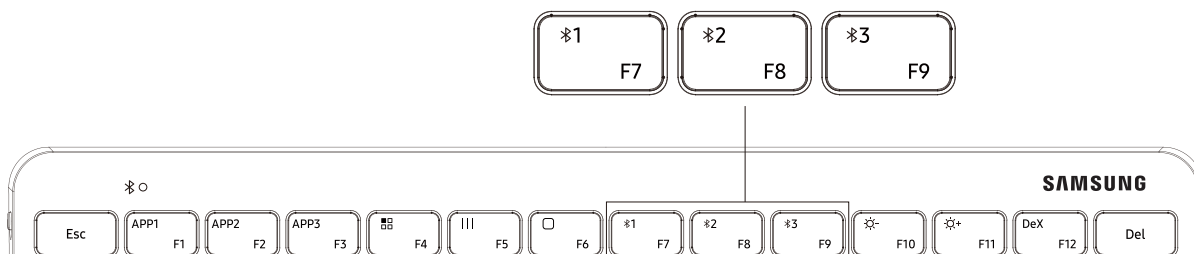

2. Lülitage oma SAMSUNGI nutiseade sisse, valige [Sätted] > [Ühendused] > [Bluetooth] ja klõpsake valikut „Smart KBD Trio 500”, et luua ühendus klaviatuuriga.
3. Sidumiseks sisestage seadme ekraanil kuvatav 6-kohale pääsukood ja vajutage klaviatuuril sisestusklahvi [Enter]. Vastav märgutuli vilgub kolm korda ja seade on ühendatud.



- Klaviatuuri saab ühendada korraga kuni kolme seadmega.

Bluetoothi lihtne sidumine¹⁾

Lihtne hüpikaken nagu teistes Samsungi Bluetoothi seadmetes.

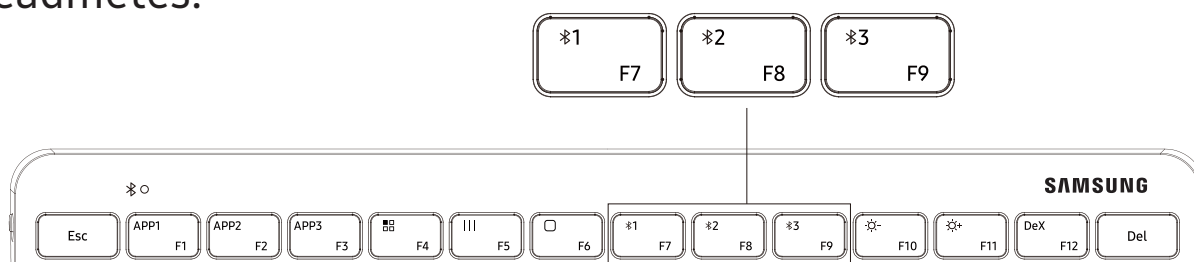

1. Vajutage ja hoidke 3 sekundit all klahvi „F7” või „F8” või „F9”, märgutuli vilgub ja Samsungi nutiseade kuvab ühenduse hüpikakna.
2. Klõpsake hüpikaknas ühenduse loomise nuppu ja sisestage nutiseadmes kuvatav 6-kohaline pääsukood. Vastav märgutuli vilgub kolm korda ja seade on ühendatud.



1) Lihtne sidumine on saadaval kõigis Samsungi mobiilseadmetes (vajalik on rakenduse Smart Things versioon 1.7.6 või hilisem)

Ühenduste vahetamine

Vajutage lühidalt klahvi „F7” või „F8” või „F9” ja vastav märgutuli vilgub.

- Kui klaviatuur on ühendatud seadmega, mis on registreeritud klahvile „F7”, vajutage klahvi „F8” või „F9”, et valida seade, mis on registreeritud klahvile „F8” või „F9”.
- Kui klaviatuur on ühendatud seadmega, mis on registreeritud klahvile „F8”, vajutage klahvi „F7” või „F9”, et valida seade, mis on registreeritud klahvile „F7” või „F9”.
- Kui klaviatuur on ühendatud seadmega, mis on registreeritud klahvile „F9”, vajutage klahvi „F7” või „F8”, et valida seade, mis on registreeritud klahvile „F7” või „F8”.

Teise seadmega taasühendamine või ühenduse katkestamine

Seadme taasühendamine





- Kui klaviatuuri ühendus nutiseadmega katkeb, kuna seadme ja klaviatuuri vaheline kaugus ületab Bluetoothi ühenduse ulatuse, paigutage klaviatuur ja seade teineteise lähedale.
- Seejärel vajutage seadme ja klaviatuuri taasühendamiseks klahvi „F7” või „F8” või „F9”, millele lahti ühendatud seade on registreeritud.
- Samuti võite seadmete ühendamiseks kasutada lahti ühendatud seadme Bluetoothi menüüd.

Seadme ühenduse katkestamine

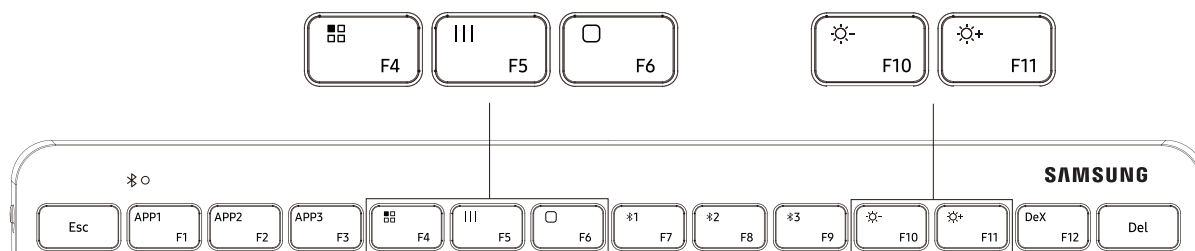
- Vajutage klahvi („F7” või „F8” või „F9”) ja hoidke seda 3 sekundit all; praegune ühendus lõpetatakse ja klaviatuur läheb Bluetoothi sidumise režiimi.
- Ühenduse saate lõpetada ka klaviatuuri väljalülitamisega.
- Kui klaviatuur uuesti sisse lülitatakse ja seadmed on leviulatuses, loob klaviatuur automaatselt ühenduse selle seadmega, millega see oli viimati ühendatud.

Mitmesugused funktsiooniklahvid



Klahv	Funktsioonid
 F4	<ul style="list-style-type: none"> • Rakenduste funktsioon, kuvab telefonis rakendused
 F5	<ul style="list-style-type: none"> • Kuvab kasutatava rakenduse kasutajaliidese
 F6	<ul style="list-style-type: none"> • Tagasi avalehele
 F10	<ul style="list-style-type: none"> • Ekraani heleduse vähendamine
 F11	<ul style="list-style-type: none"> • Ekraani heleduse suurendamine

Kiirklahvid/lühiklahvid²⁾

Kolm kiirklahvi aitavad kiirelt avada kolm lemmikrakendust Samsungi mobiilseadmetes

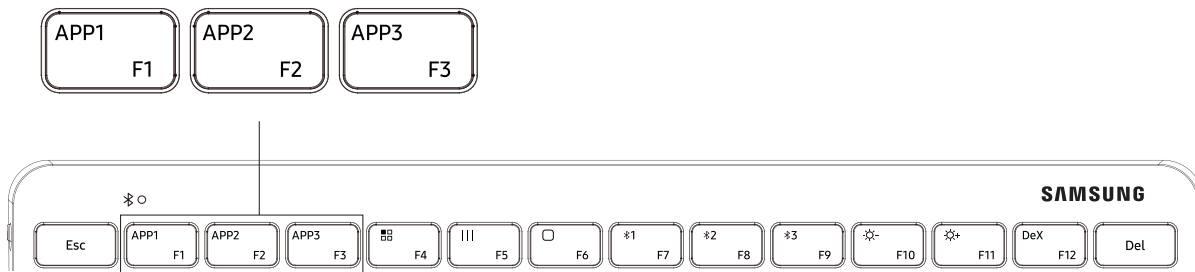

- Avage rakendus, mille soovite määrata lemmikuks
- Vajutage ja hoidke 3 sekundit all klahvi „APP1” või „APP2” või „APP3” ning Samsungi nutiseade kuvab hüpikaknas teate, et rakendus on määratud.
- Määratud lemmikrakenduse avamiseks vajutage kiirklahvi „APP1” või „APP2” või „APP3”.



2) Vajalik on One UI versioon 3.1 või hilisem.

Samsung DeX³⁾

Spetsiaalne klahv DeX võimaldab mugavalt Galaxy Experience'i DeX'i režiimi siseneda ja sellest väljuda.

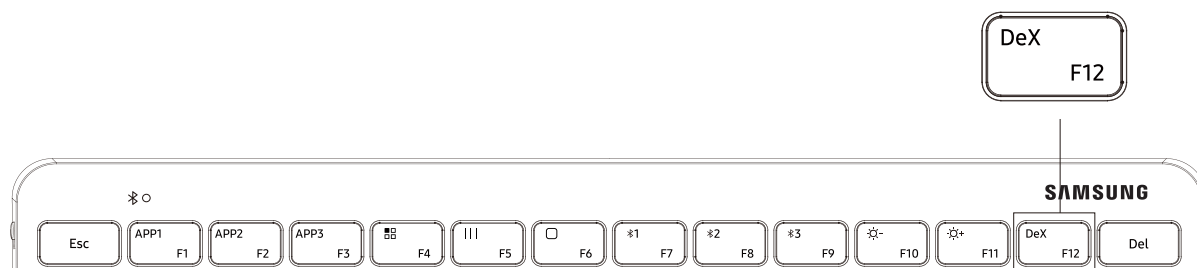

- Vajutage klahvi „DeX” ja nutiseade siseneb DeX'i režiimi või väljub sellest.



- Veenduge, et DeX'i funktsioon on nutiseadmes saadaval.

3) Vajalik on One UI versioon 3.1 või hilisem.

Klahvide kasutamine

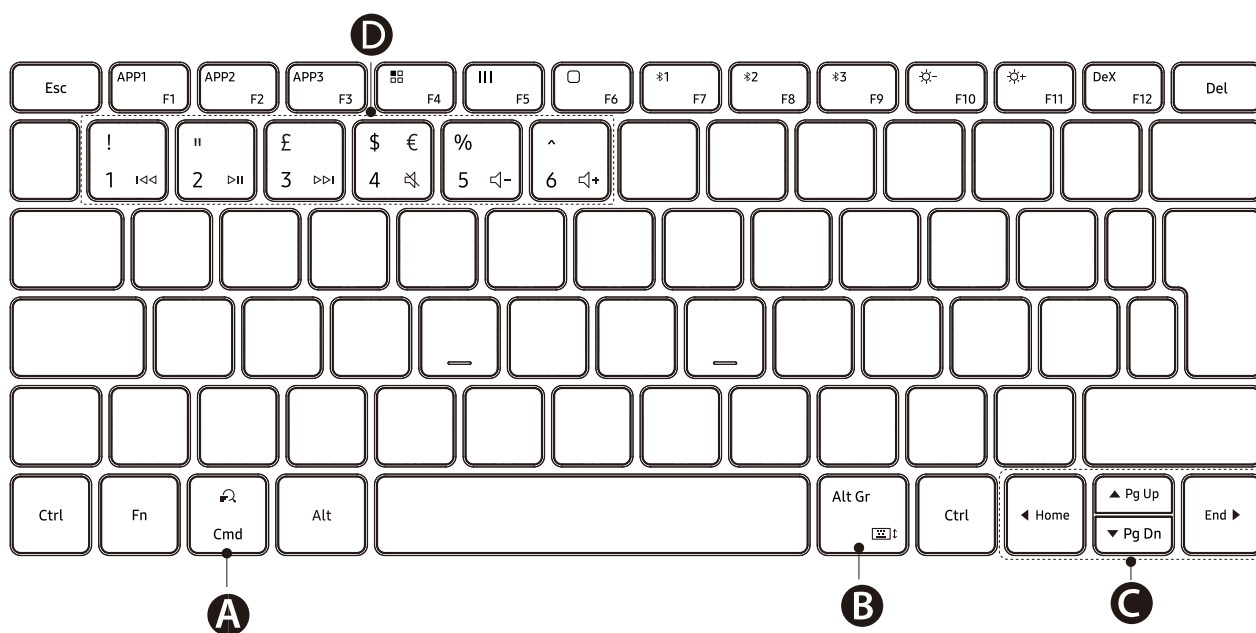

<p>A</p>	<ul style="list-style-type: none"> • Sisu otsimine.
<p>B</p>	<ul style="list-style-type: none"> • [Fn] + [⌘]: ekraaniklaviatuuri lubamine või keelamine
<p>C</p>	<ul style="list-style-type: none"> • ▲/▼/◀/▶: kursori või süsteemikatuse liigutamine; • [Fn] + [▲]: lehekülje võrra üles • [Fn] + [▼]: lehekülje võrra alla • [Fn] + [◀]: algusesse • [Fn] + [▶]: lõppu
<p>D</p>	<ul style="list-style-type: none"> • ⏪ / ⏩ / ⏮ / ⏭ / 🔊- / 🔊+ • [Fn] + [number 1]: eelmine lugu • [Fn] + [number 2]: esita*paus • [Fn] + [number 3]: järgmine lugu • [Fn] + [number 4]: vaigista • [Fn] + [number 5]: helitugevuse vähendamine • [Fn] + [number 6]: helitugevuse suurendamine

Copyright © 2021 Samsung Electronics

- *Läs alla säkerhetsföreskrifter innan du använder enheten så att du använder den på ett säkert och riktigt sätt.*
- *Samsung ansvarar inte för personskador eller skador som uppstår till följd av felaktig användning eller underlåtenhet att följa säkerhetsföreskrifterna.*

Läs mig först

Läs handboken noggrant innan du använder enheten så att du använder den på ett säkert och riktigt sätt.

- Bilder kan skilja sig från den verkliga produkten. Innehållet kan komma att ändras utan föregående meddelande.
- Se till att alla smarta enheter är kompatibla med tangentbordet innan du ansluter dem.

Instruktionsikone



Varning! Situationer som kan leda till att du skadar dig eller att andra skadar sig



Var försiktig! Situationer som kan leda till skador på enheten eller annan utrustning



Obs! Kommentarer, användningstips eller tilläggsinformation

Komma igång

Förpackningens innehåll

Kontrollera att produktförpackningen innehåller följande föremål:

- Samsung smart tangentbord Trio 500
- Snabbstartsguide
- AAA-batteri



- Vilka produkter som medföljer enheten och tillgängliga tillbehör kan variera beroende på region eller tjänstleverantör.
- De medföljande produkterna är endast utformade för den här enheten och är kanske inte kompatibla med andra enheter.
- Utseende och specifikationer kan ändras utan föregående meddelande.
- Du kan köpa ytterligare tillbehör från din lokala Samsung-återförsäljare. Kontrollera att de är kompatibla med enheten före köpet.
- Använd endast tillbehör som är godkända av Samsung. Om du använder icke godkända tillbehör kan det leda till prestandaproblem och fel som inte täcks av garantin.
- Tillgängligheten till tillbehör kan variera beroende på tillverkningsföretag. Mer information om tillgängliga tillbehör finns på Samsungs webbplats.

Grafik som används i den här bruksanvisningen är endast i illustrationssyfte.

De faktiska produkterna kan se annorlunda ut.

Enhetslayout

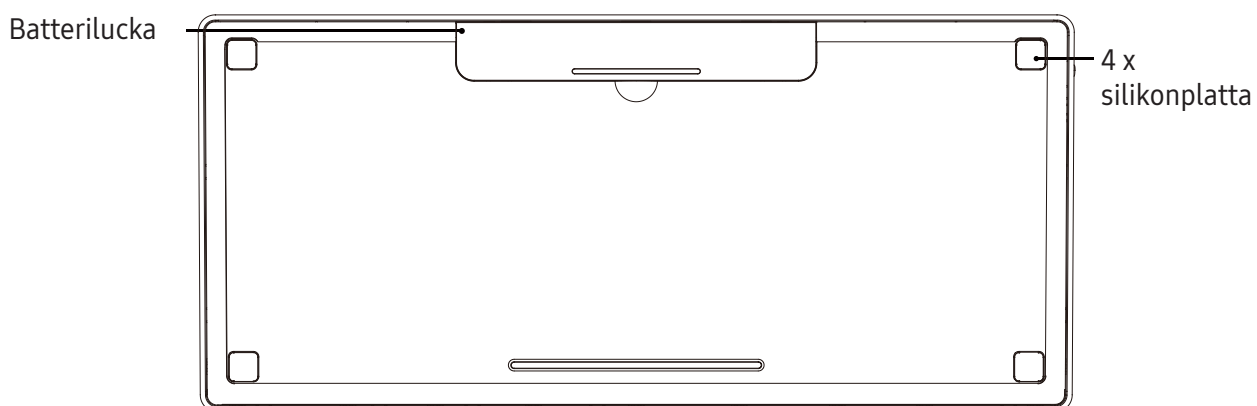
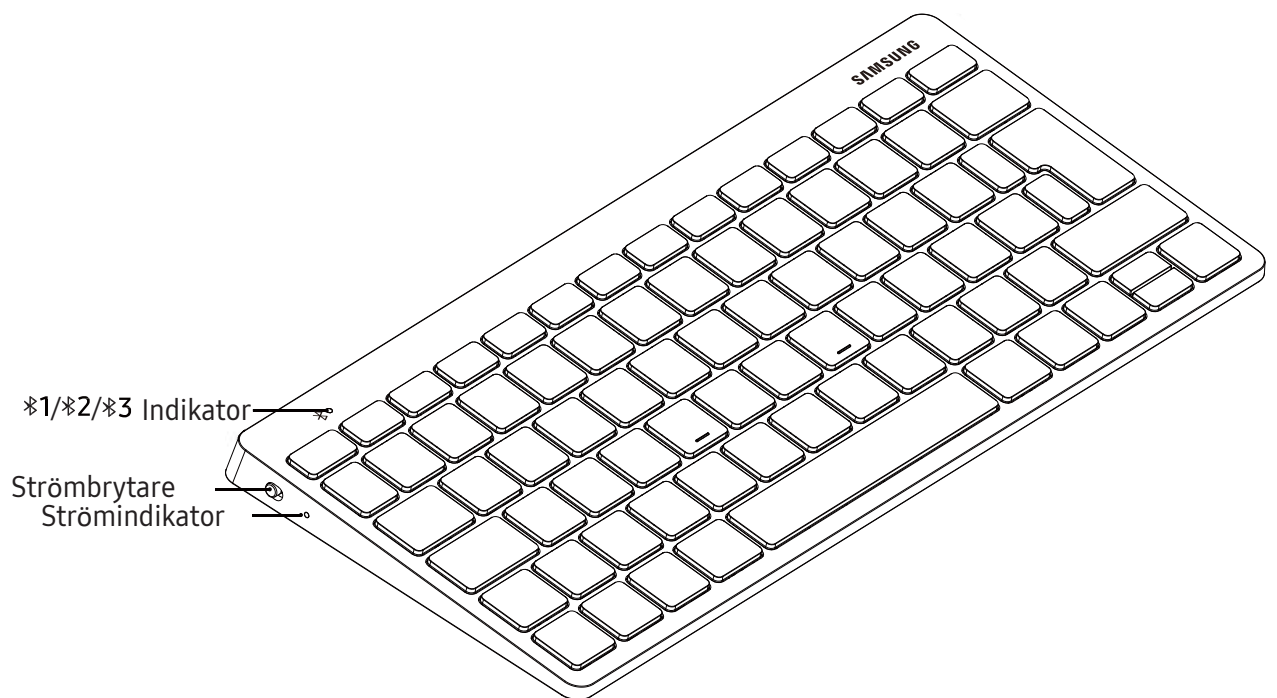

Slå på och av tangentbordet

1. Ta bort isoleringstejpen innan du använder tangentbordet första gången.
 2. För strömreglaget för att slå på eller stänga av tangentbordet.
- Kontrollera batterinivån innan du använder tangentbordet när tangentbordet har stått oanvänt under längre perioder.

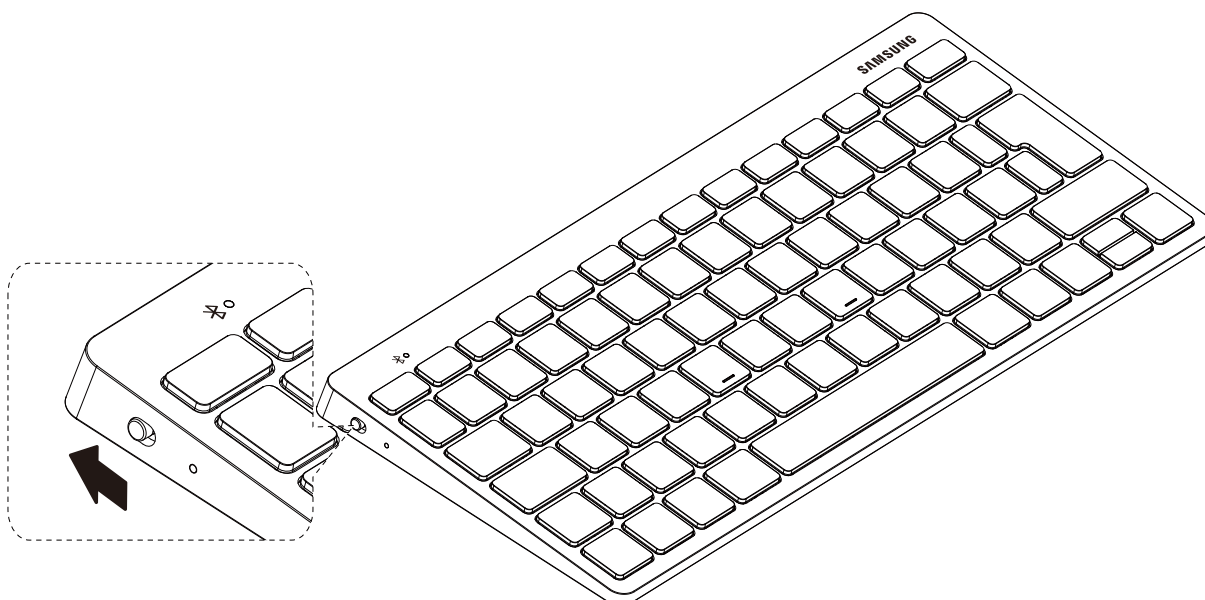

Följ alla angivna varningar och anvisningar från behörig personal när du befinner dig inom områden där trådlösa enheter inte får användas, till exempel i flygplan och på sjukhus.

Bluetooth-anslutningar

Om Bluetooth

Bluetooth är en standard för trådlös teknik som använder en frekvens på 2,4 GHz för att ansluta till olika enheter över korta avstånd. Den kan ansluta och utbyta data med andra Bluetooth-aktiverade enheter, t.ex. mobila enheter, datorer, skrivare och andra digitala apparater i hemmet, utan att ansluta via kablar.

Meddelanden om att

- Undvik problem när du ansluter tangentbordet till andra enheter genom att placera dem nära varandra. Se till att det
- inte finns några hinder mellan tangentbordet och en ansluten enhet, inklusive människor, väggar, hörn eller staket.
- Bluetooth använder samma frekvens som vissa industriprodukter, vetenskapsprodukter, medicintekniska produkter och lågströmsprodukter och störningar kan inträffa vid anslutning i närheten av denna typ av enheter.
- Vissa enheter, i synnerhet sådana som inte testats eller godkänts av Bluetooth SIG, kanske inte är kompatibla med tangentbordet.
- Använd inte Bluetooth-funktionen för olagliga syften (exempelvis piratkopior av filer eller olaglig avlyssning för kommersiella syften).

Identifiering av indikatorlampa

Indikatorlampan informerar dig om tangentbordets status.

Status	Färg
Ström på	<ul style="list-style-type: none">• Blinkar blått tre gånger
Mycket svagt batteri (mindre än 10 %)	<ul style="list-style-type: none">• Blinkar rött långsamt upprepade gånger
Bluetooth-sammankopplingsläge	<ul style="list-style-type: none">• Blinkar rött, grönt och blått upprepade gånger till anslutningen upprättas
Anslutning upprättad	<ul style="list-style-type: none">• F7-tangenten: Blinkar rött tre gånger snabbt• F8-tangenten: Blinkar grönt tre gånger snabbt• F9-tangenten: Blinkar blått tre gånger snabbt
Under användning eller i viloläget	<ul style="list-style-type: none">• Av



- Om indikatorlampan inte fungerar enligt beskrivningen ska du koppla bort laddaren från tangentbordet och ansluta den igen.
- Indikatorlampan kan fungera på olika sätt beroende på den anslutna enheten.

Bluetooth-sammankoppling

1. Håll tangenten F7, F8 eller F9 nedtryckt i 3 sekunder för att försätta den i sammankopplingsläget. Under sammankopplingen blinkar indikatorlampan rött, grönt och blått upprepade gånger.

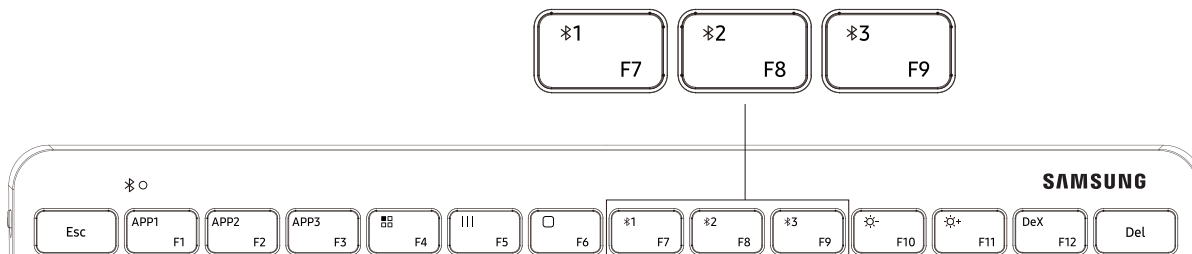

2. Slå på din smarta SAMSUNG-enhet genom att gå till [Inställning] > [Anslutningar] > [Bluetooth] och klicka på Smart KBD Trio 500 för att ansluta till tangentbordet.

3. Skriv in den sexsiffriga lösenkoden som visas på enhetens skärm och tryck sedan på [Enter] på tangentbordet för att sammankoppla. Motsvarande indikatorlampa blinkar tre gånger och enheten ansluts.



- Tangentbordet kan anslutas till upp till tre enheter samtidigt.

Bluetooth enkel sammankoppling¹⁾

Enkel popup som på andra Samsung-enheter med Bluetooth.

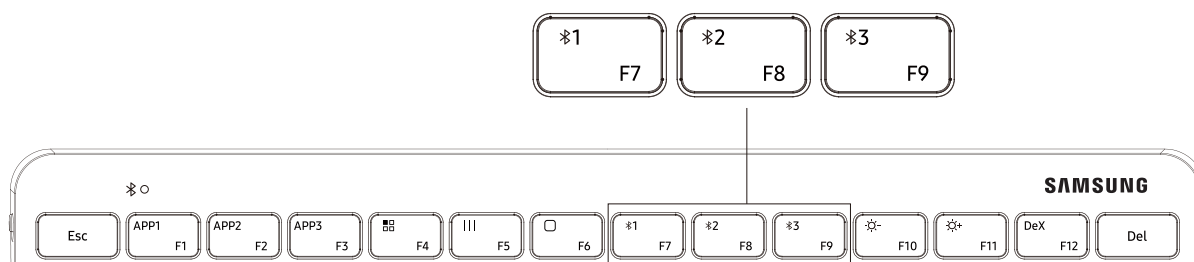

1. Håll tangenten F7, F8 eller F9 nedtryckt i 3 sekunder. Därefter blinkar indikatorlampan och den smarta Samsung-enheten visar popup-fönstret för anslutningen.
2. Klicka på anslutningsknappen i popup-fönstret och ange den sexsiffriga lösenkoden som visas på den smarta enheten. Motsvarande indikatorlampa blinkar tre gånger och enheten ansluts.



1) Enkel sammankoppling är tillgängligt på alla mobila Samsung-enheter

(Version 1.7.6 eller senare av Smart Things-appen krävs)

Byta anslutning

Tryck kort på tangenten F7, F8 eller F9 så blinkar motsvarande indikatorlampa.

- Om tangentbordet för närvarande är anslutet till enheten som är registrerad på F7 trycker du på F8 eller F9 för att byta till enheten som är registrerad på F8 eller F9.
- Om tangentbordet för närvarande är anslutet till enheten som är registrerad på F8 trycker du på F7 eller F9 för att byta till enheten som är registrerad på F7 eller F9.
- Om tangentbordet för närvarande är anslutet till enheten som är registrerad på F9 trycker du på F7 eller F8 för att byta till enheten som är registrerad på F7 eller F8.

Återansluta eller koppla bort från en annan enhet

Återansluta enheten

- När tangentbordet kopplas bort från den anslutna smarta enheten på grund av att avståndet mellan enheten och tangentbordet överstiger Bluetooth-anslutningsräckvidden ska du placera enheten och tangentbordet närmare varandra.
- Tryck därefter på tangenten F7, F8 eller F9, beroende på vilken tangent den bortkopplade enheten är registrerad på, för att återansluta enheten och tangentbordet.
- Eller kan du använda Bluetooth-menyn på den bortkopplade enheten för att ansluta enheterna.

Koppla från enheten

- Håll tangenten F7, F8 eller F9 nedtryckt i 3 sekunder. Då avslutas nuvarande anslutning och tangentbordet försätts i Bluetooth-sammankopplingsläget.
- Du kan även avsluta anslutningen genom att stänga av tangentbordet.
- När du slår på tangentbordet igen och enheterna befinner sig inom räckvidd ansluter tangentbordet automatiskt till den senast anslutna enheten.

Olika funktionstangenter

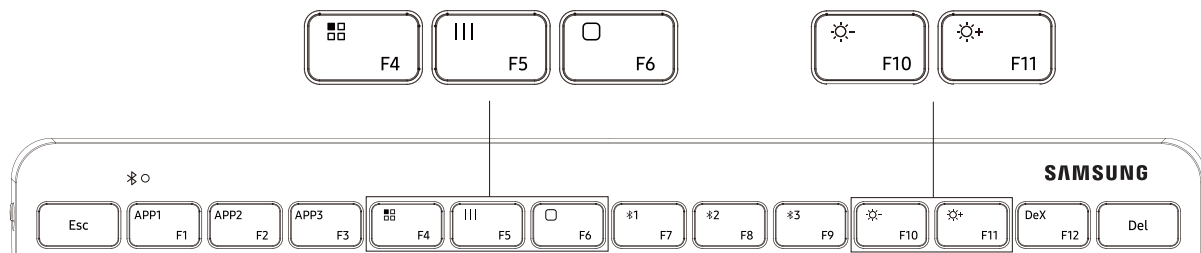

Tangent	Funktioner
 F4	<ul style="list-style-type: none">• Appfunktioner, visar apparna på telefonen
 F5	<ul style="list-style-type: none">• Visa det APP-gränssnitt som används
 F6	<ul style="list-style-type: none">• Tillbaka till startsidan
 F10	<ul style="list-style-type: none">• Minska ljusstyrkan
 F11	<ul style="list-style-type: none">• Öka ljusstyrkan

Snabbtangenter²⁾

3 snabbtangenter gör att du enkelt kan starta tre favoritappar på mobila Samsung-enheter

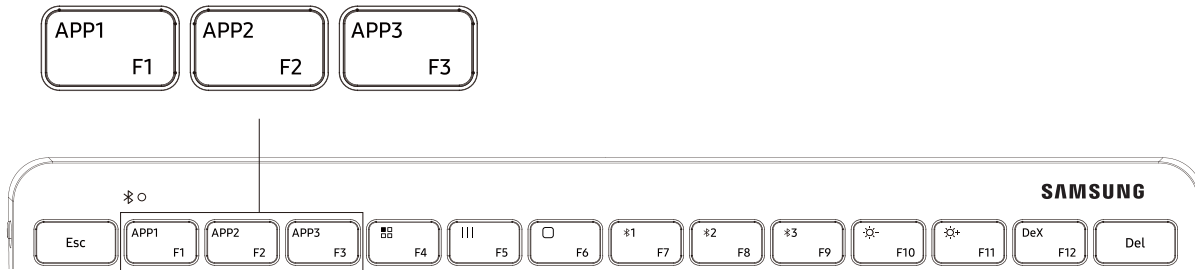

- Starta den app du vill tilldela som din favorit.
- Håll tangenten APP1, APP2 eller APP3 nedtryckt i 3 sekunder. Då visar den smarta Samsung-enheten popup-aviseringen att appen har tilldelats.
- Tryck snabbt på APP1, APP2 eller APP3 för att starta den avsedda Favorit-appen.



2) One UI version 3.1 eller senare krävs.

Samsung DeX³⁾

Dedikerad DeX-tangent gör att du smidigt kan öppna och avsluta DeX-läget för Galaxy Experience.

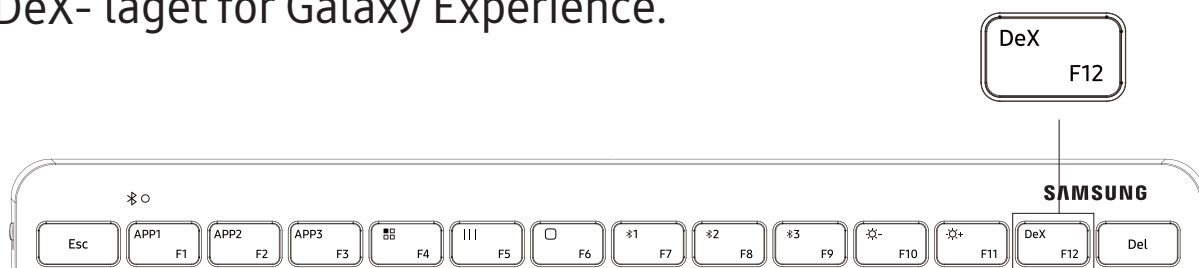

- Tryck på tangenten DeX. Då öppnar eller avslutar den smarta enheten DeX-läget.
 - Kontrollera att den smarta enheten har en tillgänglig DeX-funktion.
- 3) One UI version 3.1 eller senare krävs.

Använda tangenterna

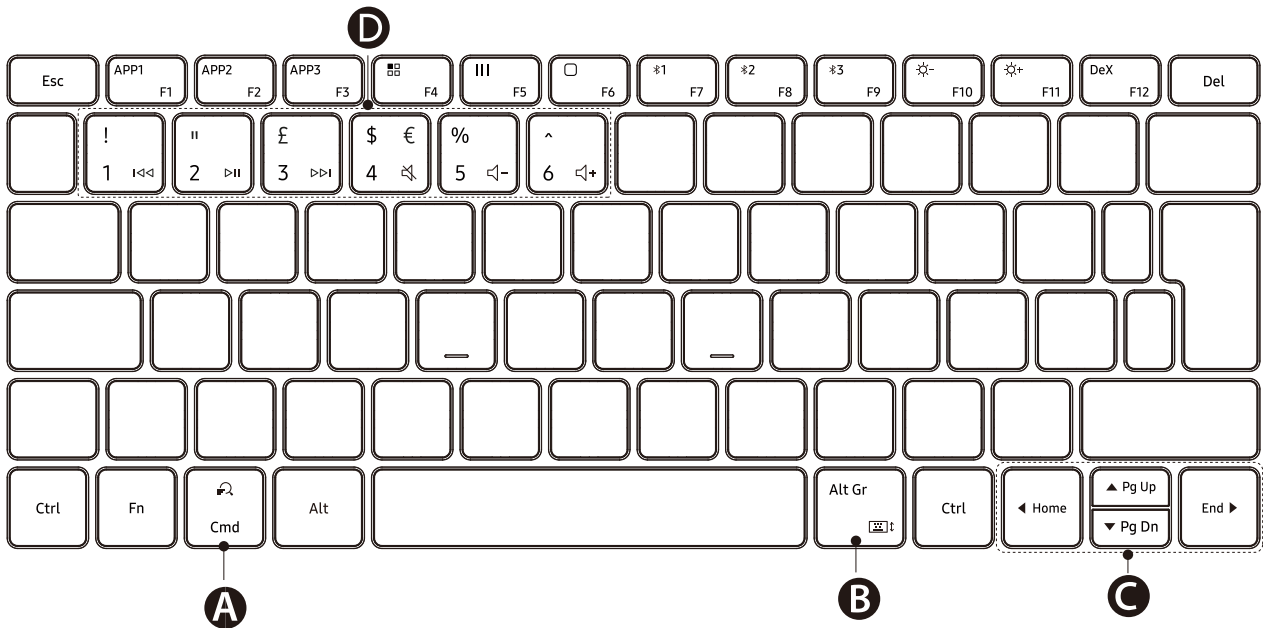

<p>A</p>	<ul style="list-style-type: none"> • Söka efter innehåll.
<p>B</p>	<ul style="list-style-type: none"> • [Fn] + [⌘]↑: Aktivera eller inaktivera tangentbordet på skärmen
<p>C</p>	<ul style="list-style-type: none"> • ▲/▼/◀/▶: Flytta markören eller insättningspunkten • [Fn] + [▲]: Sida upp • [Fn] + [▼]: Sida ned • [Fn] + [◀]: Start • [Fn] + [▶]: Slut
<p>D</p>	<ul style="list-style-type: none"> • ⏪ / ⏩ / ⏮ / ⏭ / 🔊- / 🔊+ • [Fn] + [Nummer 1]: Föregående spår • [Fn] + [Nummer 2]: Spela upp*Pausa • [Fn] + [Nummer 3]: Nästa spår • [Fn] + [Nummer 4]: Ljud av • [Fn] + [Nummer 5]: Volym ned • [Fn] + [Nummer 6]: Volym upp

© 2021 Samsung Electronics

- *For å sikre trygg og passende bruk er det viktig at du leser gjennom alle sikkerhetsforholdsregler før du bruker enheten.*
- *Samsung er ikke ansvarlig for personskader eller skader som fremkommer som et resultat av feil bruk eller mangel på å følge sikkerhetsforholdsreglene.*

Les meg først

Les denne brukerhåndboken før du bruker enheten for å sikre trygg og riktig bruk.

- Bildene kan skille seg fra det faktiske produktets utseende. Innholdet kan endres uten forhåndsvarsel.
- Før du kobler tastaturet til smartenheter, må du forsikre deg om at de er kompatible med tastaturet.

Instruksjonsikoner



Advarsel: Situasjoner som kan føre til skader på deg selv eller andre



Forsiktig: situasjoner som kan skade enheten eller annet utstyr



Merknad: merknader, brukstips eller ytterligere informasjon

Komme i gang

Innhold i produktesken

Kontroller at produktesken inneholder

- Samsung Smart Keyboard Trio 500
- Hurtigstartveiledning
- AAA-batteri



- Utstyret som leveres med enheten, samt annet tilgjengelig tilbehør, kan variere, avhengig av område og tjenesteleverandør.
- Det medfølgende utstyret er utformet kun for denne enheten, og det er ikke sikkert at det er kompatibelt med andre enheter.
- Utseende og spesifikasjoner kan endres uten forhåndsvarsel.
- Du kan kjøpe ytterligere tilbehør fra den lokale Samsung-forhandleren. Kontroller at dette er kompatibelt med enheten før kjøp.
- Bruk bare Samsung-godkjent tilbehør. Bruk av tilbehør som ikke er godkjent, kan forårsake ytelsesproblemer og feil som ikke dekkes av garantien.
- Tilgjengeligheten for alt tilbehør kan endres etter produsentenes eget forgodtbefinnende. Gå til nettstedet til Samsung for mer informasjon om tilgjengelig tilbehør.

Grafiske fremstillinger som brukes i denne håndboken er bare for illustrasjonsformål.
De faktiske produktene kan variere.

Enhetsoppsett

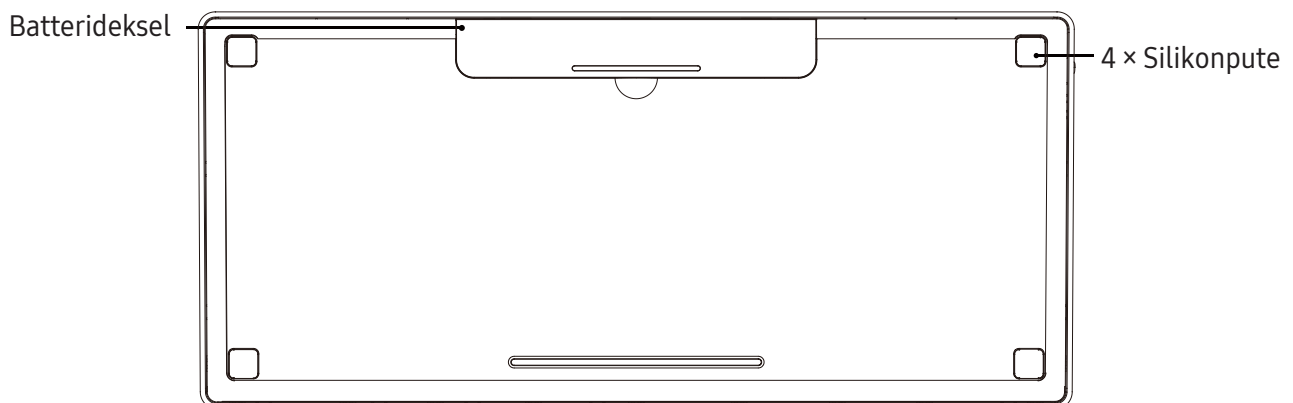
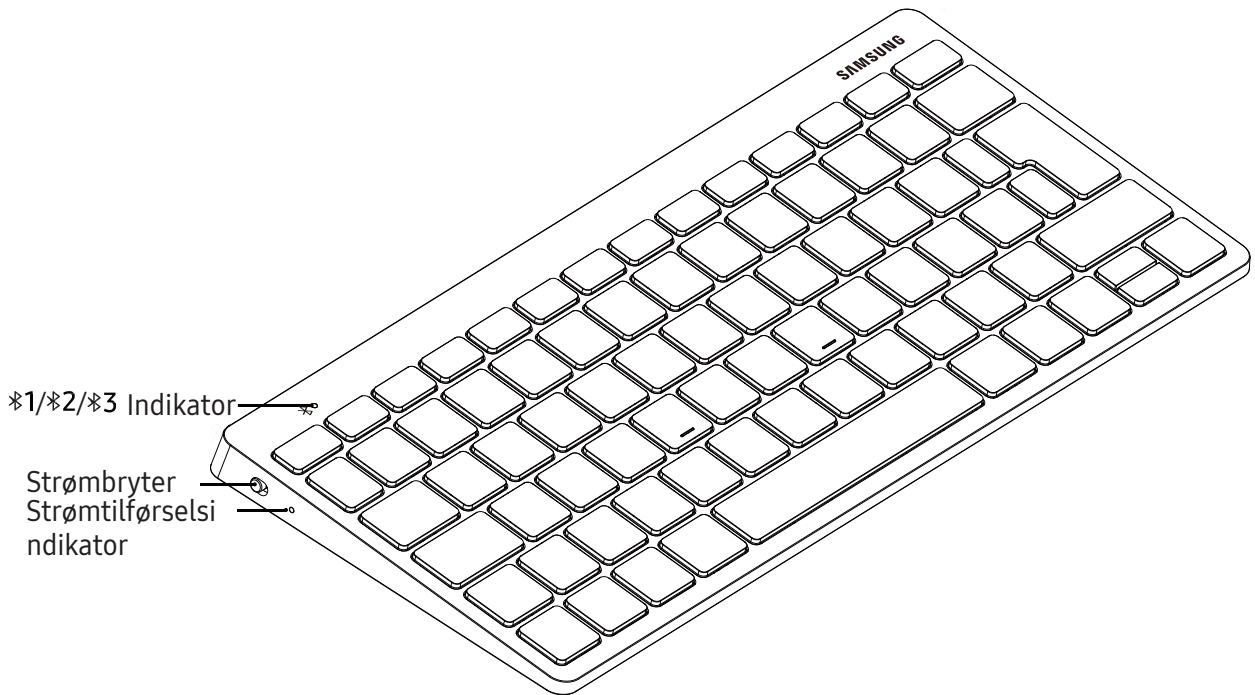

Slå tastaturet på og av

1. Fjern isoleringstapen før du bruker tastaturet for første gang.
 2. Skyv strømbryteren for å slå tastaturet på eller av.
- Kontroller batterinivået før du bruker tastaturet når tastaturet har vært ubrukt over lengre perioder.

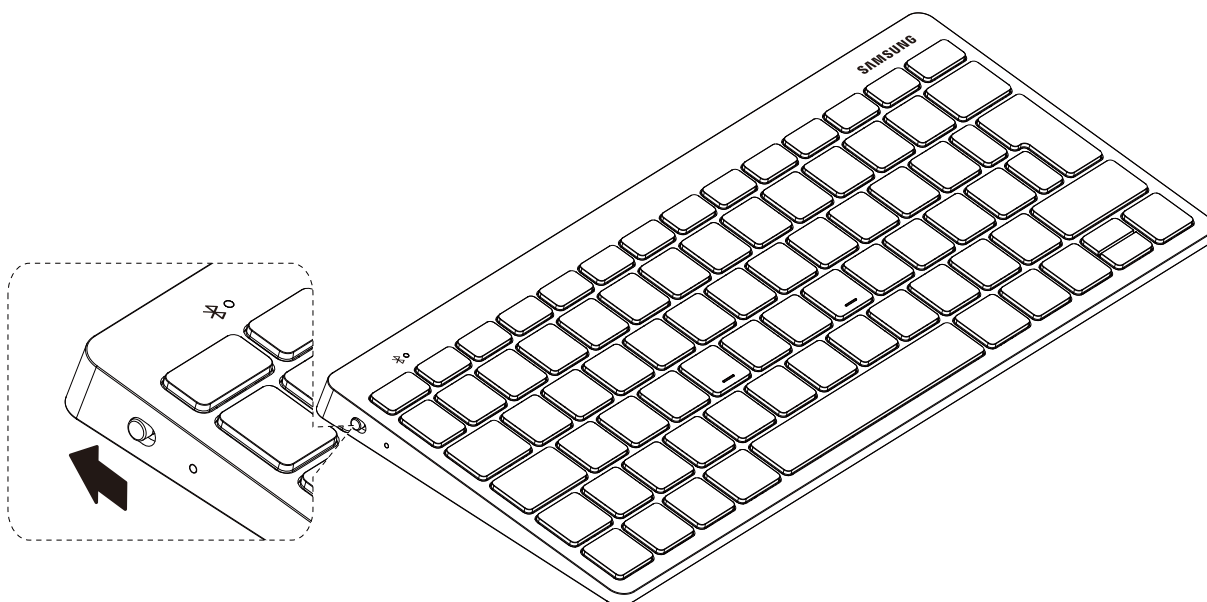

Følg alle oppslåtte advarsler og instruksjoner fra autorisert personale når du befinner deg i områder der bruken av trådløse enheter er begrenset, som i fly og på sykehus.

Bluetooth-tilkoblinger

Om Bluetooth

Bluetooth er en standard for trådløs teknologi som bruker en frekvens på 2,4 GHz til å koble sammen ulike enheter over korte avstander. Den kan koble til og utveksle data med andre Bluetooth-aktiverte enheter som for eksempel mobiltelefoner, datamaskiner, skrivere og andre digitale apparater, uten å bruke ledninger eller kabler.

Merknader om bruk av

- For å unngå problemer når du kobler tastaturet til en annen enhet, plasserer du enhetene tett inntil hverandre. Forsikre deg om at det ikke er noen hindringer mellom tastaturet og en tilkoblet enhet, inkludert mennesker, vegger, hjørner eller gjerder.
- Bluetooth-enheter bruker samme frekvens som enkelte industrielle, vitenskapelige, medisinske og lavspenningsprodukter, og interferens kan oppstå når du kobler til i nærheten av slike typer produkter.
- Enkelte enheter kan være inkompatible med tastaturet, særlig enheter som ikke er testet og godkjente av Bluetooth SIG.
- Ikke bruk Bluetooth-funksjonen til ulovlige formål (som piratkopiering av filer eller ulovlig tapping av kommunikasjon for kommersielle formål).

Indikatorlysidentifisering

Indikatorlyset varsler deg om batteristatusen til tastaturet.

Status	Farge
Slår seg på	<ul style="list-style-type: none">• Blinker blått tre ganger
Veldig lavt (mindre enn 10 %)	<ul style="list-style-type: none">• Blinker gjentatt sakte rødt
Bluetooth-sammenkoblingsmodus	<ul style="list-style-type: none">• Blinker gjentatt rødt, grønt og blått til tilkoblingen lykkes
Tilkobling vellykket	<ul style="list-style-type: none">• F7-tast: Blinker raskt rødt tre ganger• F8-tast: Blinker raskt grønt tre ganger• F9-tast: Blinker raskt blått tre ganger
Under bruk eller i hvilemodus	<ul style="list-style-type: none">• Av



- Hvis indikatorlyset ikke fungerer som beskrevet, kobler du laderen fra tastaturet og kobler den til på nytt.
- Indikatorlyset kan fungere annerledes, avhengig av enheten som er koblet til.

Bluetooth sammenkobling

1. Trykk på og hold inne «F7», «F8» eller «F9» i 3 sekunder for å gå inn i sammenkoblingsmodus. I løpet av sammenkoblingsmodusen, vil indikatorlyset gjentatt blinke rødt, grønt og blått.

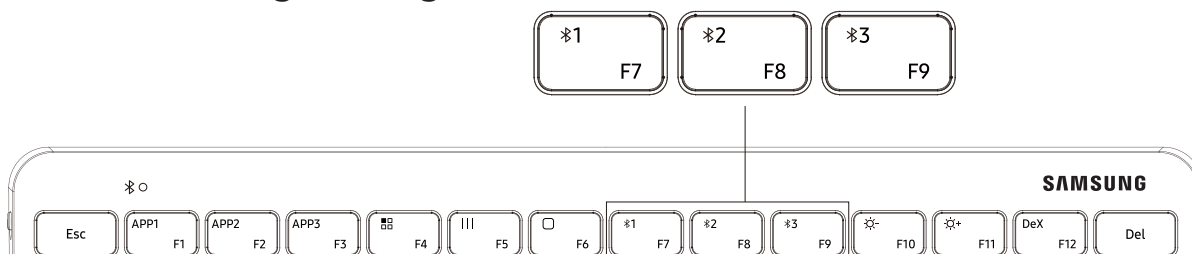

2. Slå på SAMSUNG-smartenheten din og gå til [Innstilling] > [Tilkoblinger] > [Bluetooth], og klikk på «Smart KBD Trio 500» for å koble til med tastaturet.
3. Skriv inn den sekssifrede koden som vises på enhetsskjermen, og trykk på [Enter]-tasten på tastaturet for sammenkobling.
Det tilhørende indikatorlyset blinker tre ganger og enheten er tilkoblet.



- Tastaturet kan sammenkobles til opptil tre enheter samtidig.

Enkel Bluetooth-sammenkobling¹⁾

Enkel-popup akkurat som med andre Samsung-Bluetooth-enheter.

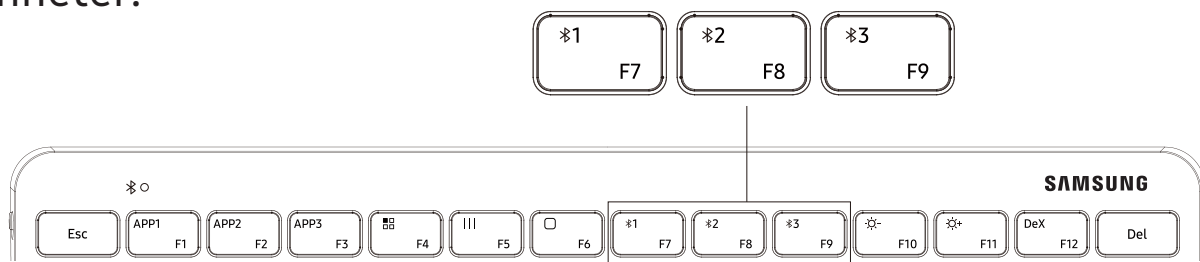

1. Trykk og hold inne «F7», «F8» eller «F9» i 3 sekunder, indikatorlyset blinker, og Samsung-smartenheten viser popup-vinduet for tilkobling.
2. Klikk på koble til-knappen og angi den sekssifrede koden som vises på smartenheten. Det tilhørende indikatorlyset blinker tre ganger og enheten er tilkoblet.



1) Enkel sammenkobling er tilgjengelig på Samsung-mobilenheter
(Smart Things-app versjon 1.7.6 eller nyere kreves)

Bytte tilkoblinger

Trykk kort på «F7», «F8» eller «F9», så vil det tilsvarende indikatorlyset blinke.

- Hvis tastaturet for øyeblikket er tilkoblet enheten som er registrert til «F7», trykker du på «F8» eller «F9» for å bytte til enheten som er registrert til disse.
- Hvis tastaturet for øyeblikket er tilkoblet enheten som er registrert til «F8», trykker du på «F7» eller «F9» for å bytte til enheten som er registrert til disse.
- Hvis tastaturet for øyeblikket er tilkoblet enheten som er registrert til «F9», trykker du på «F7» eller «F8» for å bytte til enheten som er registrert til disse.

Koble tilbake til eller frakoble fra en annen enhet

Koble til enheten på nytt





- Når tastaturet er frakoblet den tilkoblede smartenheten fordi avstanden mellom enheten og tastaturet overskrider tilkoblingsrekkevidden til Bluetooth, plasserer du enheten og tastaturet nær hverandre.
- Trykk deretter på «F7», «F8» eller «F9» som den frakoblede enheten er registrert til for å koble enheten og tastaturet tilbake.
- Eller du kan bruke Bluetooth-menyen på den frakoblede enheten for å koble til enhetene.

Koble fra enheten

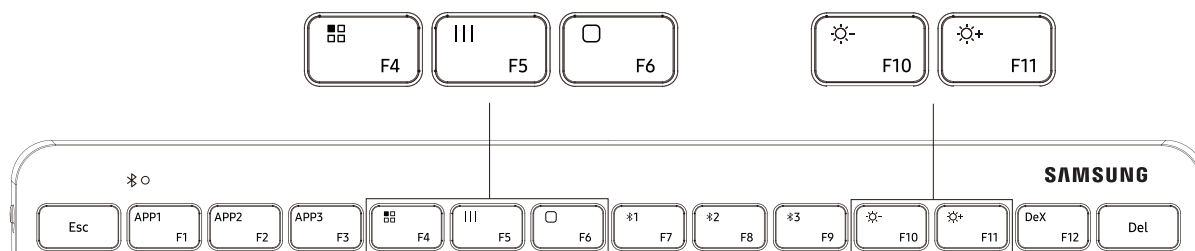
- Trykk og hold inne tasten («F7», «F8» eller «F9») i 3 sekunder, den nåværende tilkoblingen frakobles og tastaturet går inn i Bluetooth-sammenkoblingsmodus.
- Du kan også frakoble ved å slå av tastaturet.
- Når du slår tastaturet på igjen og enhetene er innenfor rekkevidde av hverandre, kobles tastaturet automatisk til den enheten den var koblet sammen med sist.

Forskjellige



Tast	Funksjoner
 F4	<ul style="list-style-type: none">• Apper-funksjon, viser appene på telefonen
 F5	<ul style="list-style-type: none">• Viser APP-grensesnittet som brukes
 F6	<ul style="list-style-type: none">• Tilbake til hjemmeside
 F10	<ul style="list-style-type: none">• Lysstyrke ned
 F11	<ul style="list-style-type: none">• Lysstyrke opp

Hurtigtaster/Snarveitaster²⁾

3 hurtigtaster hjelper med rask oppstart av tre favorittprogrammer på Samsung-mobilenheter

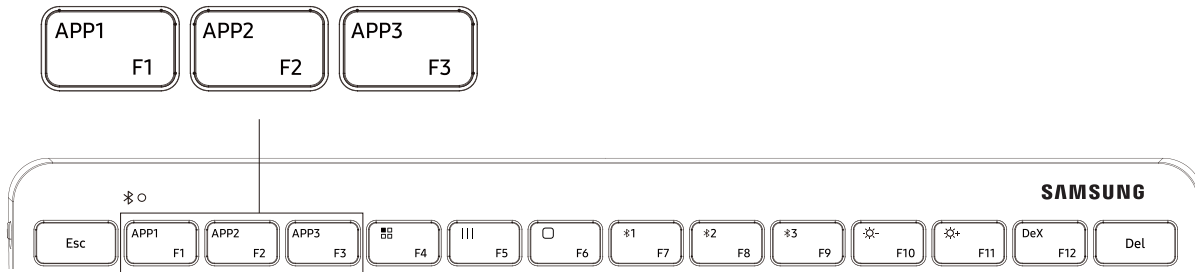

- Start programmet som du vil designere som favoritt.
- Trykk og hold inne tasten «APP1», «APP2» eller «APP3» i 3 sekunder, så viser Samsung-smartenheten popup-meldingen om at programmet er tilordnet.
- Trykk kort på «APP1», «APP2» eller «APP3» for å starte det designerte favorittprogrammet.



2) One UI-versjon 3.1 eller nyere kreves.

Samsung DeX³⁾

Dedikert DeX-tast gjøre det praktisk å starte eller avslutte DeX-modus for Galaxy Experience.



- Trykk på tasten «DeX» så går enheten inn i eller ut av DeX-modus.



• Påse at smartenheten har DeX-funksjonen tilgjengelig.

3) One UI-versjon 3.1 eller nyere kreves.

Bruk av tastene

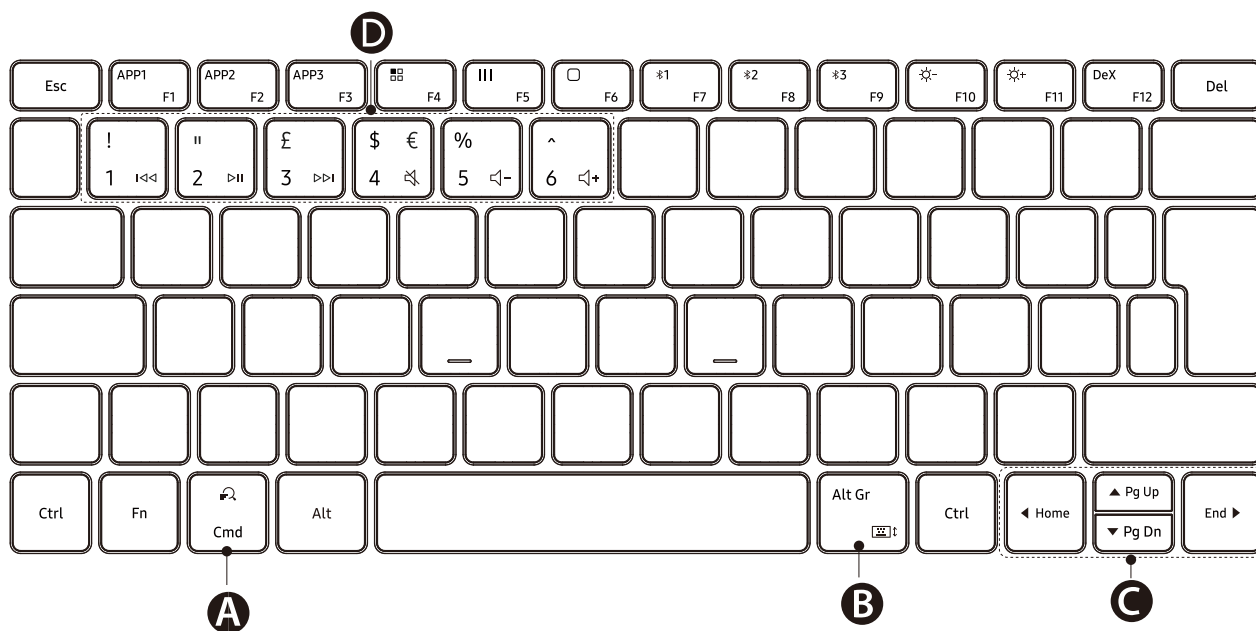

<p>A</p>	<ul style="list-style-type: none"> • Søke etter innhold.
<p>B</p>	<ul style="list-style-type: none"> • [Fn] + ↑: Aktiverer eller deaktiverer tastaturet på skjermen
<p>C</p>	<ul style="list-style-type: none"> • ▲/▼/◀/▶: Flytt markøren eller innsetningspunktet; • [Fn] + [▲]: Side opp • [Fn] + [▼]: Side ned • [Fn] + [◀]: Hjem • [Fn] + [▶]: Slutt
<p>D</p>	<ul style="list-style-type: none"> • ⏪ / ⏩ / ⏭ / ⏮ / ⏯ / ⏭+ • [Fn] + [Nummer 1]: Forrige spor • [Fn] + [Nummer 2]: Spill*Pause • [Fn] + [Nummer 3]: Neste spor • [Fn] + [Nummer 4]: Demp • [Fn] + [Nummer 5]: Volum ned • [Fn] + [Nummer 6]: Volum opp

Copyright © 2021 Samsung Electronics

- *Lue kaikki turvallisuusohjeet ennen laitteen käyttöä. Tällä voit varmistaa sen turvallisen ja asianmukaisen käytön.*
- *Samsung ei vastaa virheellisestä käytöstä tai turvaohjeiden noudattamattomuudesta johtuvista vammoista tai vahingoista.*

Lue tämä ensin

Lue tämä opas huolellisesti ennen laitteen käyttöä, jotta osaat käyttää sitä turvallisesti ja oikein.

- Kuvien ulkoasu voi poiketa todellisesta tuotteesta. Sisältöä voidaan muuttaa ilman ennakoilmoitusta.
- Varmista ennen näppäimistön yhdistämistä älylaitteisiin, että ne ovat yhteensopivia näppäimistön kanssa.

Ohjekuvakkeet



Vaara: Tilanteet, jotka voivat aiheuttaa vammoja sinulle tai muille



Varoitus: Tilanteet, joissa tämä laite tai muut laitteet voivat vahingoittua



Huomautus: Huomautuksia, käyttövinkkejä tai lisätietoja

Aloittaminen

Pakkauksen sisältö

Tarkista, että tuotepakkaus sisältää seuraavat osat:

- Samsung Smart Keyboard Trio 500
- Pikaopas
- AAA-paristo



- Laitteen mukana toimitettavat varusteet ja saatavissa olevat lisävarusteet voivat vaihdella alueen tai palveluntarjoajan mukaan.
- Mukana toimitettavat varusteet on suunniteltu vain tähän laitteeseen, eivätkä ne välttämättä ole yhteensopivia muiden laitteiden kanssa.
- Ulkoasua ja teknisiä ominaisuuksia voidaan muuttaa ilman erillistä ilmoitusta.
- Voit ostaa lisävarusteita Samsung-jälleenmyyjältä. Varmista ennen ostamista, että ne ovat yhteensopivia laitteen kanssa.
- Käytä vain Samsungin hyväksymiä varusteita. Hyväksymättömien lisävarusteiden käyttäminen voi aiheuttaa suorituskykyongelmia ja vikoja, joita takuu ei kata.
- Kaikkien varusteiden saatavuus on kokonaan niitä valmistavien vastaavien yhtiöiden vastuulla. Lisätietoja saatavilla olevista varusteista on Samsungin sivustossa.

Tämän oppaan kuvat on tarkoitettu laitteen havainnollistamiseen.

Todelliset tuotteet voivat olla erilaisia.

Laitteen osat

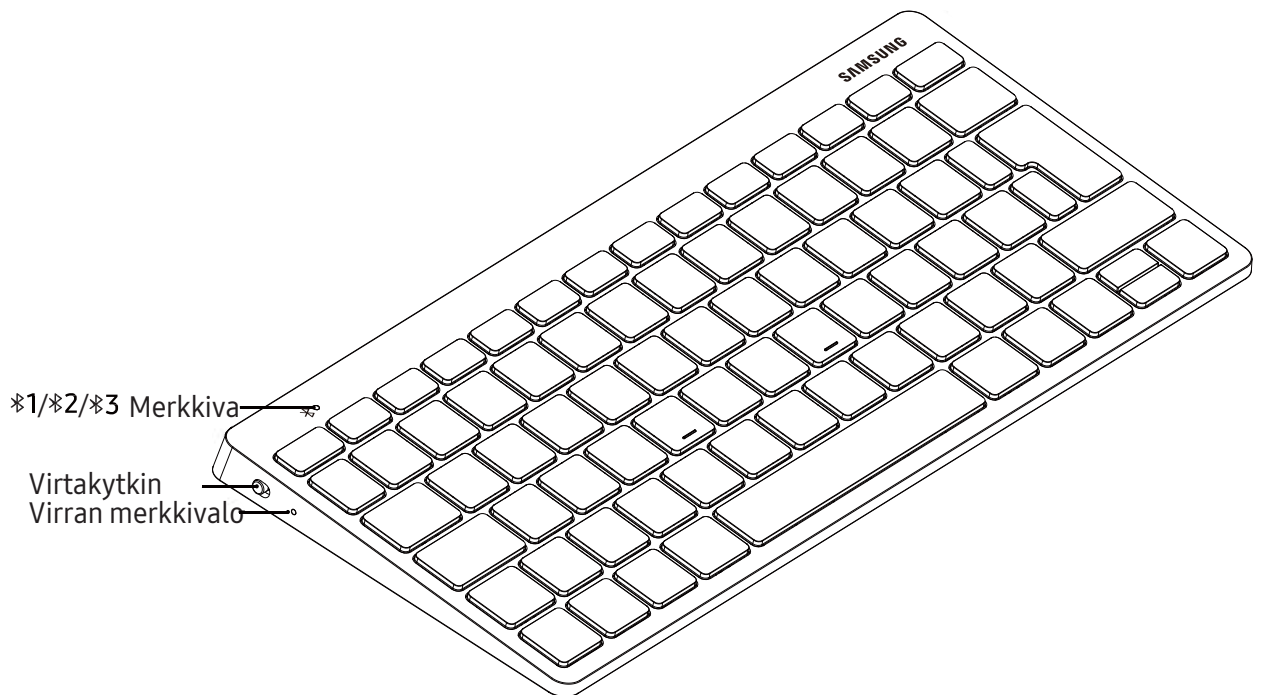

Akkutilan
kansi

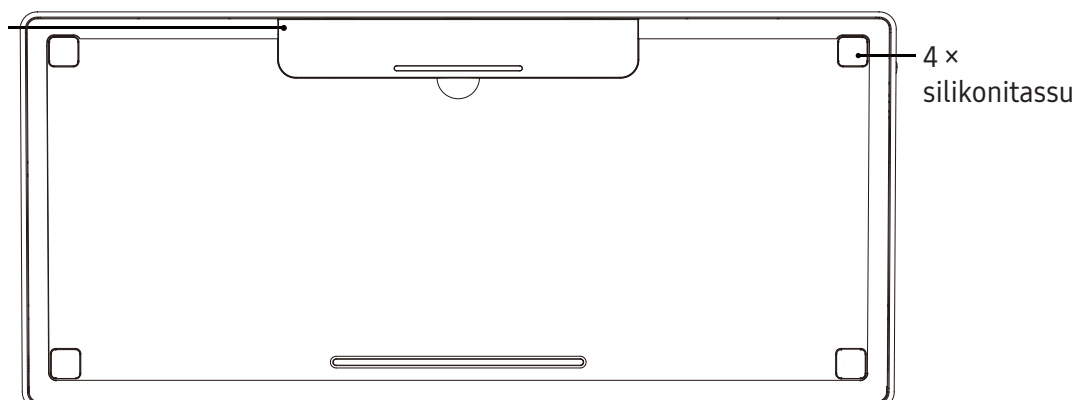

Näppäimistön virran kytkeminen ja katkaiseminen

1. Irrota eristysteippi ennen näppäimistön käyttämistä ensimmäisen kerran.
 2. Kytke tai katkaise näppäimistön virta liu'uttamalla virtakytkintä.
- Tarkista pariston varaustaso ennen näppäimistön käyttöä, kun näppäimistöä ei ole käytetty pitkään aikaan.

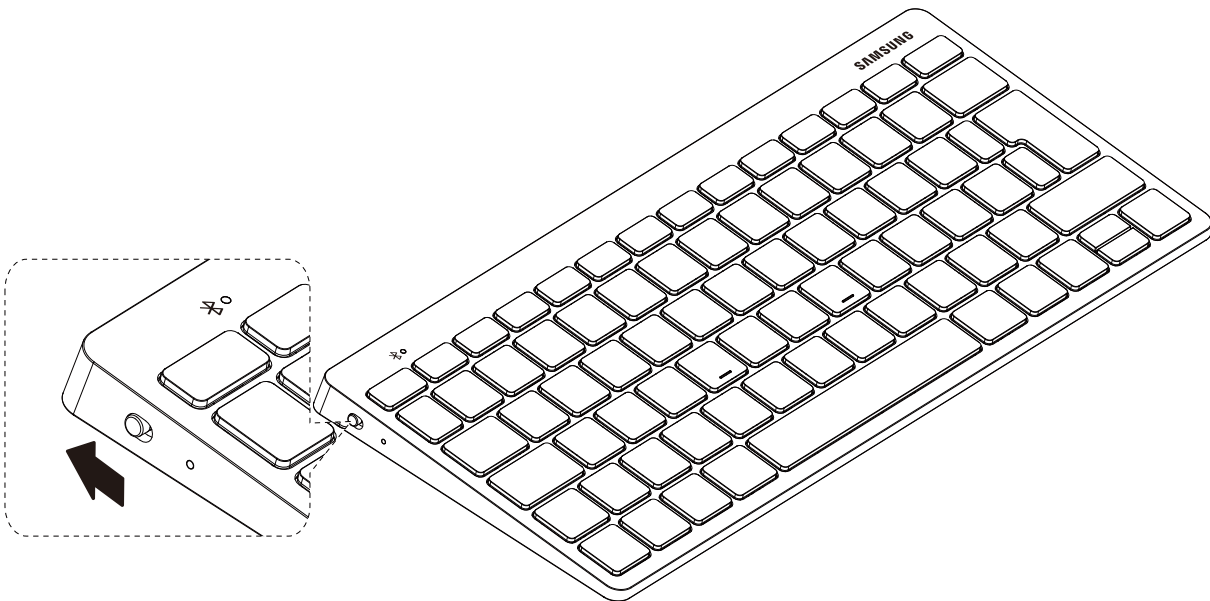

Noudata kaikkia valtuutetun henkilöstön julkaisemia varoituksia ja ohjeita, kun olet paikassa, jossa langattomien laitteiden käyttöä on rajoitettu, kuten lentokoneessa tai sairaalassa.

Bluetooth-yhteys

Tietoja Bluetooth-yhteydestä

Bluetooth on langaton teknologiastandardi, jonka ansiosta lyhyen etäisyyden päässä toisistaan olevat erilaiset laitteet voidaan yhdistää 2,4 GHz:n taajuuden avulla. Sen avulla voidaan muodostaa yhteys muihin Bluetooth-yhteensopiviin laitteisiin, kuten mobiililaitteisiin, tietokoneisiin, tulostimiin ja muihin kodin digitaalilaitteisiin, ja vaihtaa niiden kanssa tietoja ilman kaapeleita.

Huomautuksia Bluetooth-toiminnon käytöstä

- Yhdistäessäsi näppäimistön toiseen laitteeseen sijoita laitteet lähelle toisiaan, jotta vältät ongelmat. Varmista, ettei näppäimistön ja yhdistettävän laitteen välissä ole mitään esteitä, kuten ihmisiä, seiniä, rakennuksen kulmia tai aitoja.
- Bluetooth käyttää samaa taajuutta kuin jotkin teolliset, tieteelliset, lääkinnälliset ja pienitehoiset tuotteet, ja laitteiden yhdistämisessä tämäntyyppisten tuotteiden lähellä voi ilmetä häiriöitä.
- Kaikki laitteet, etenkin ne, jotka eivät ole Bluetooth SIG:n testaamia tai hyväksymiä, eivät ehkä ole yhteensopivia näppäimistön kanssa.
- Bluetooth-ominaisuutta ei saa käyttää laittomiin tarkoituksiin (esimerkiksi tiedostojen piraattikopiointiin tai tietoliikenteen luvattomaan kuunteluun kaupallisissa tarkoituksissa).

Merkkivalon tunnistaminen

Merkkivalo ilmaisee näppäimistön tilan.

Tila	Väri
Virran kytkentä	<ul style="list-style-type: none">• Välähtää sinisenä kolme kertaa
Erittäin alhainen pariston varaus (alle 10 %)	<ul style="list-style-type: none">• Vilkkuu hitaasti punaisena jatkuvasti
Bluetooth-pariliitostila	<ul style="list-style-type: none">• Vilkkuu punaisena, vihreänä ja sinisenä jatkuvasti, kunnes yhteys on muodostettu
Yhteys muodostettu	<ul style="list-style-type: none">• F7 näppäin. Välähtää nopeasti punaisena kolme kertaa• F8 näppäin. Välähtää nopeasti vihreänä kolme kertaa• F9 näppäin. Välähtää nopeasti sinisenä kolme kertaa
Käytön tai lepotilan aikana	<ul style="list-style-type: none">• Ei käytössä



- Jos merkkivalo ei toimi kuvatulla tavalla, irrota laturi näppäimistöstä ja kytke se sitten uudelleen.

Yhdistetty laite voi aiheuttaa sen, että merkkivalo

- toimii eri tavalla.

Bluetooth-pariliitoksen muodostaminen

1. Siirry pariliitostilaan painamalla F7-, F8- tai F9-näppäintä kolme sekuntia. Pariliitostilan aikana merkkivalo välähtää punaisena, vihreänä ja sinisenä toistuvasti.

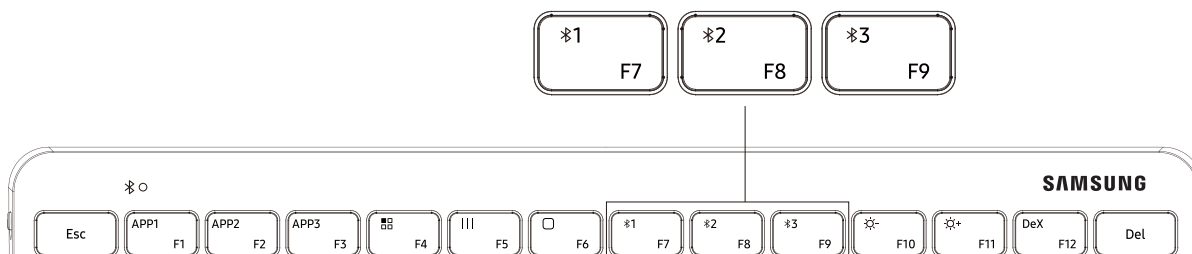

2. Käynnistä SAMSUNG-älylaitteesi ja valitse [Asetukset] > [Yhteydet] > [Bluetooth] ja muodosta yhteys näppäimistöön napsauttamalla Smart KBD Trio 500.
3. Kirjoita laitteen näytössä näkyvä kuusinumeroinen tunnuskoodi, ja paina näppäimistön [Enter]-näppäintä, niin pariliitos muodostetaan.
Vastaava merkkivalo välähtää kolme kertaa, ja laite yhdistetään onnistuneesti.



- Näppäimistö voidaan yhdistää samanaikaisesti enintään kolmeen laitteeseen.

Bluetooth-pariliitoksen helppo muodostaminen¹⁾

Helppo yhdistäminen ponnahdusikkunan avulla, kuten muissa Samsungin Bluetooth-laitteissa.

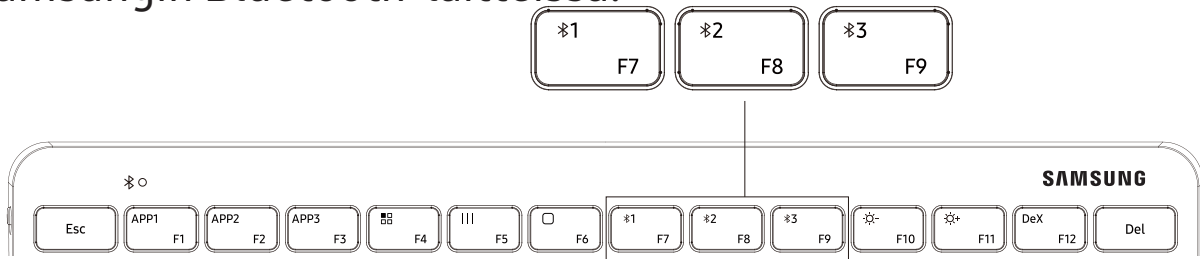

1. Paina F7-, F8- tai F9-näppäintä kolme sekuntia, niin Samsung-älylaite näyttää yhteysponnahdusikkunan.
2. Napsauta ponnahdusikkunan yhdistämispainiketta, ja anna älylaitteessa näkyvä kuusinumeroinen tunnuskoodi. Vastaava merkkivalo välähtää kolme kertaa, ja laite yhdistetään onnistuneesti.



1) Pariliitoksen helppo muodostaminen on käytettävissä Samsung-mobiililaitteissa

(Smart Things -sovelluksen versio 1.7.6 tai uudempi versio vaaditaan)

Yhteyden vaihtaminen

Paina lyhyesti F7-, F8- tai F9-näppäintä, jolloin vastaava merkkivalo vilkkuu.

- Jos näppäimistö on yhdistettynä F7-näppäimeen rekisteröityyn laitteeseen, paina F8- tai F9-näppäintä, niin yhteys vaihtuu F8- tai F9-näppäimeen rekisteröityyn laitteeseen.
- Jos näppäimistö on yhdistettynä F8-näppäimeen rekisteröityyn laitteeseen, paina F7- tai F9-näppäintä niin yhteys vaihtuu F7- tai F9-näppäimeen rekisteröityyn laitteeseen.
- Jos näppäimistö on yhdistettynä F9-näppäimeen rekisteröityyn laitteeseen, paina F7- tai F8-näppäintä niin yhteys vaihtuu F7- tai F8-näppäimeen rekisteröityyn laitteeseen.

Yhdistäminen uudelleen toiseen laitteeseen tai yhteyden katkaiseminen

Laitteen yhdistäminen uudelleen





- Kun näppäimistön yhteys yhdistettyyn älylaitteeseen katkeaa siksi, että laitteen ja näppäimistön välinen etäisyys ylittää Bluetooth-yhteysalueen rajan, aseta laite ja näppäimistö lähelle toisiaan.
- Yhdistä laite ja näppäimistö sitten uudelleen painamalla F7-, F8- tai F9-näppäintä sen mukaan, mihin näppäimeen yhteyden menettänyt laite on rekisteröity.
- Voit muodostaa yhteyden myös sen laitteen Bluetooth-valikon avulla, johon yhteys katkesi.

Laitteen yhteyden katkaiseminen

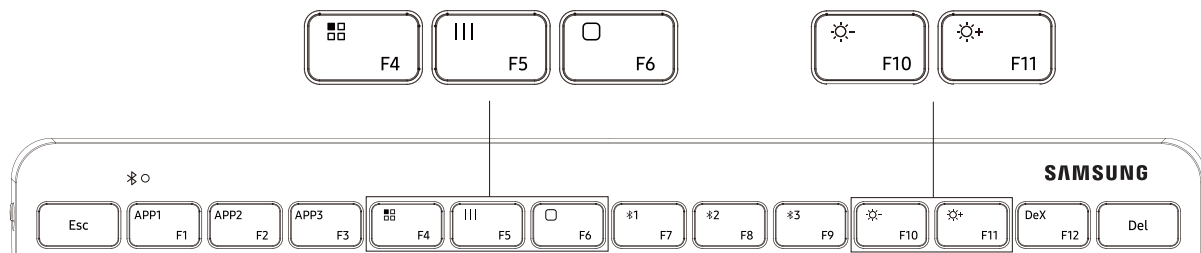
- Pidä F7-, F8- tai F9-näppäintä painettuna kolme sekuntia, niin nykyinen yhteys päättyy ja näppäimistö siirtyy Bluetooth-pariliitostilaan.
- Voit katkaista yhteyden myös katkaisemalla näppäimistön virran.
- Kun käynnistät näppäimistön uudelleen ja laitteet ovat yhteysetäisyyden sisällä, näppäimistö muodostaa automaattisesti yhteyden siihen laitteeseen, johon sen on viimeksi muodostanut yhteyden.

Toimintonäppäimet



Näppäin	Toiminnot
 F4	<ul style="list-style-type: none">• Sovellukset-toiminto, näyttää puhelimen sovellukset
 F5	<ul style="list-style-type: none">• Näyttää käytettävän sovellusliittymän
 F6	<ul style="list-style-type: none">• Takaisin aloitussivulle
 F10	<ul style="list-style-type: none">• Kirkkauden vähennys
 F11	<ul style="list-style-type: none">• Kirkkauden lisäys

Pikanäppäimet²⁾

Kolmen pikanäppäimen avulla voit käynnistää nopeasti kolme suosikkisovellusta Samsung-mobiililaitteissa

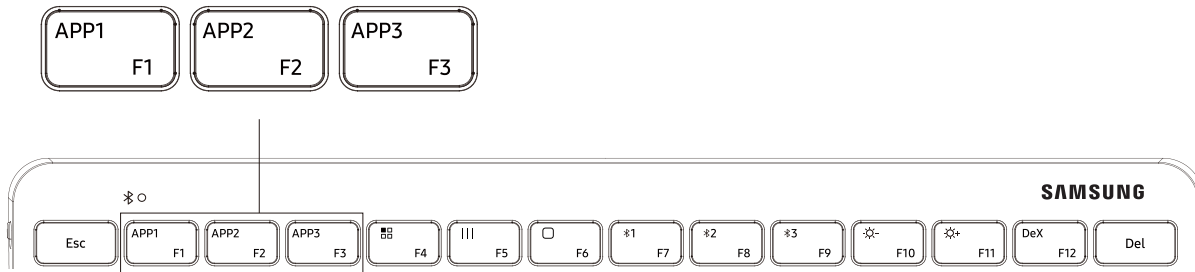

- Käynnistä sovellus, jonka haluat määrittää suosikiksi.
- Pidä APP1-, APP2- tai APP3-näppäintä painettuna kolme sekuntia, minkä jälkeen Samsung-älylaite näyttää ponnahdusilmoituksen siitä, että sovellus on määritetty.
- Käynnistä määritetty suosikkisovellus painamalla APP1-, APP2- tai APP3-näppäintä.



2) One UI -versio 3.1 tai uudempi versio tarvitaan.

Samsung DeX³⁾

Erillinen DeX-näppäin helpottaa siirtymistä Galaxy-käyttökokemuksen DeX-tilaan ja poistumista siitä.



- Paina DeX -näppäintä, niin älylaite siirtyy DeX-tilaan tai poistuu siitä.



• Varmista, että älylaitteessa on DeX-toiminto.
3) One UI -versio 3.1 tai uudempi versio tarvitaan.

Näppäinten käyttäminen

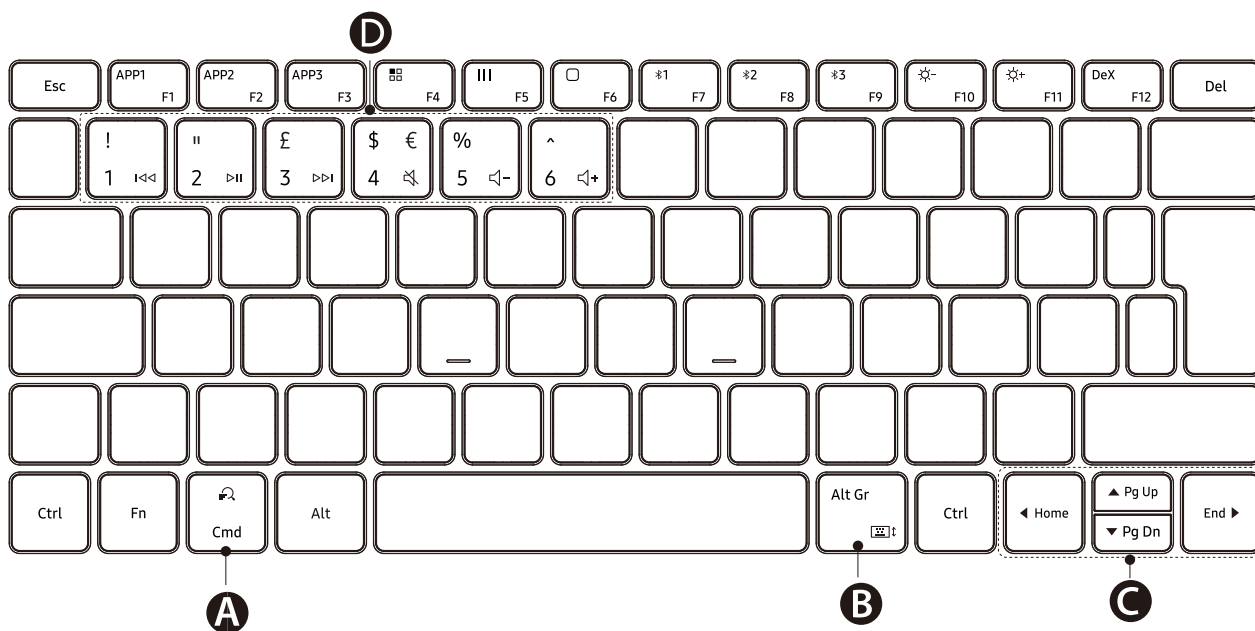

<p>A</p>	<ul style="list-style-type: none"> Etsi sisältöä.
<p>B</p>	<ul style="list-style-type: none"> [Fn] + [Alt Gr]†: Ota näyttönäppäimistö käyttöön tai poista se käytöstä
<p>C</p>	<ul style="list-style-type: none"> ▲/▼/◀/▶: Siirrä kohdistinta tai lisäyskohtaa; [Fn] + [▲]: Sivua ylös [Fn] + [▼]: Sivua alas [Fn] + [◀]: Alkuun [Fn] + [▶]: Loppuun
<p>D</p>	<ul style="list-style-type: none"> ⏪ / ⏩ / ⏮ / ⏭ / 🔊- / 🔊+ [Fn] + [numero 1]: Edellinen kappale [Fn] + [numero 2]: Toista*keskeytä [Fn] + [numero 3]: Seuraava kappale [Fn] + [numero 4]: Mykistä [Fn] + [numero 5]: Äänenvoimakkuuden vähennys [Fn] + [numero 6]: Äänenvoimakkuuden lisäys

- *Læs alle sikkerhedsforanstaltningerne, før du tager enheden i brug, for at opnå en sikker og korrekt brug.*
- *Samsung er ikke ansvarlig for skader og beskadigelser som følge af ukorrekt brug eller manglende overholdelse af sikkerhedsforanstaltninger.*

Læs mig først

Du bør læse vejledningen, før du tager enheden i brug, for at opnå sikker og korrekt brug.

- Billederne kan se anderledes ud end i det faktiske produkt. Indholdet kan ændres uden forudgående varsel.
- Før du forbinder tastaturet med smartenheder, skal du sikre dig, at de er kompatible med tastaturet.

Vejledningens ikoner



Advarsel: Situationer, hvor der er risiko for, at du eller andre kommer til skade



Forsigtig: Situationer, hvor der er risiko for, at enheden eller andet udstyr beskadiges



Bemærk: Bemærkninger, tips eller yderligere oplysninger

Kom godt i gang

Pakkens indhold

Kontroller, at følgende dele er i æsken:

- Samsung Smart Keyboard Trio 500
- Hurtigstart
- AAA-batteri



- De dele, der følger med enheden, og eventuelt tilbehør kan variere, afhængigt af dit geografiske område eller din tjenesteudbyder.
- De medfølgende dele er kun beregnet til brug sammen med denne enhed og er muligvis ikke kompatible med andre enheder.
- Udseende og specifikationer kan ændres uden forudgående varsel.
- Du kan købe mere tilbehør hos din lokale Samsung-forhandler. Du skal sikre dig, at det er kompatibelt med enheden, inden du køber det. Brug kun tilbehør, der er godkendt af Samsung. Brug af tilbehør, der ikke er godkendt, kan medføre ydelsesproblemer og funktionsfejl, der ikke dækkes af garantien.
- Tilgængeligheden af alt tilbehør kan variere og afhænger udelukkende af producentens ændringer. Besøg Samsungs websted, hvis du vil have flere oplysninger om tilgængeligt tilbehør.

Billeder, der er brugt i denne vejledning er udelukkende til illustrationsformål.

De faktiske produkter kan se anderledes ud.

Enhedens udseende

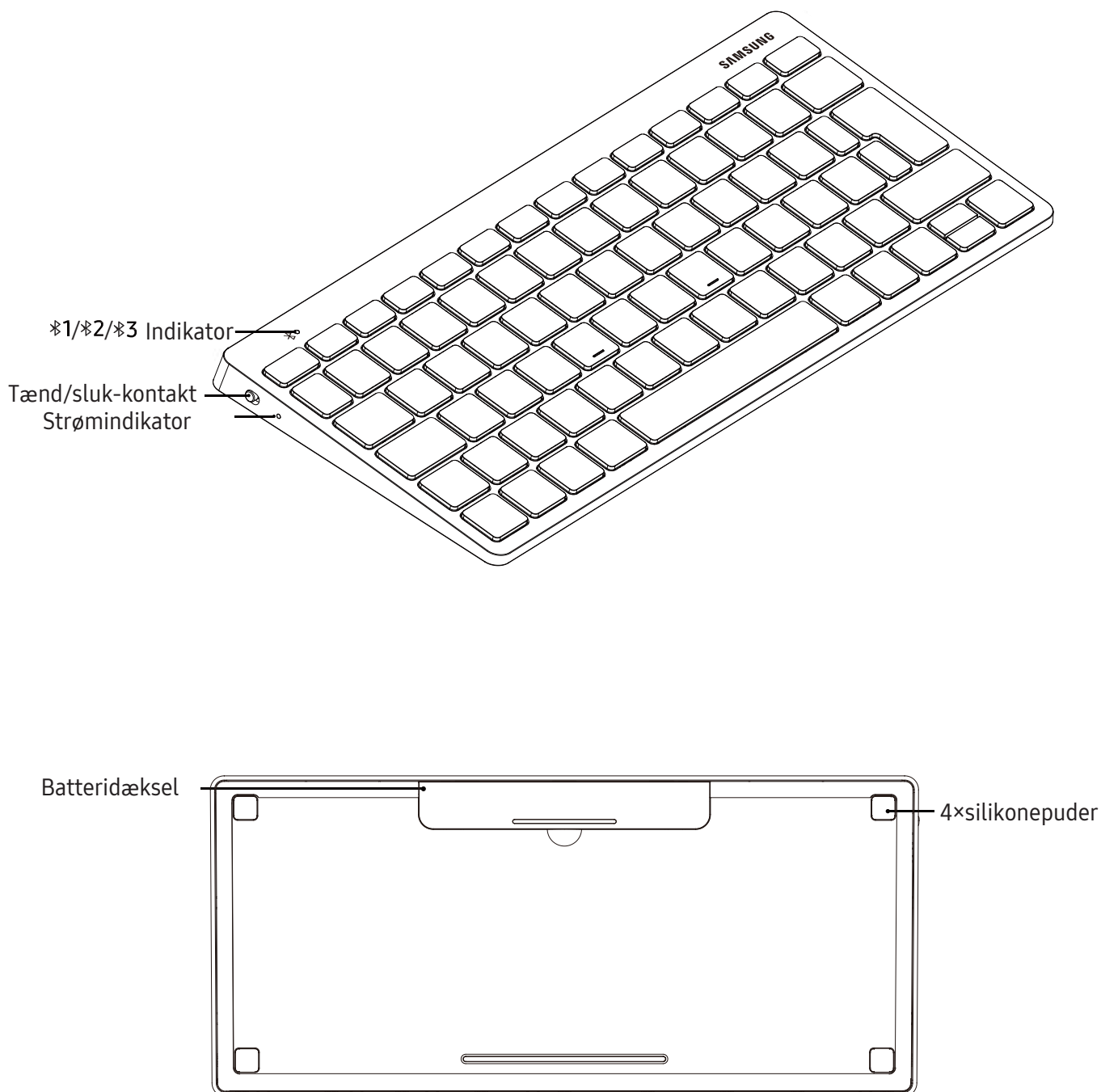

Tænde og slukke for tastaturet

1. Fjern isoleringstapen, før du tager tastaturet i brug for første gang.
2. Skub tænd/sluk-knappen for at tænde eller slukke for tastaturet.
 - Kontrollér batteriniveauet, før du bruger tastaturet, hvis tastaturet ikke har været brugt i længere perioder.

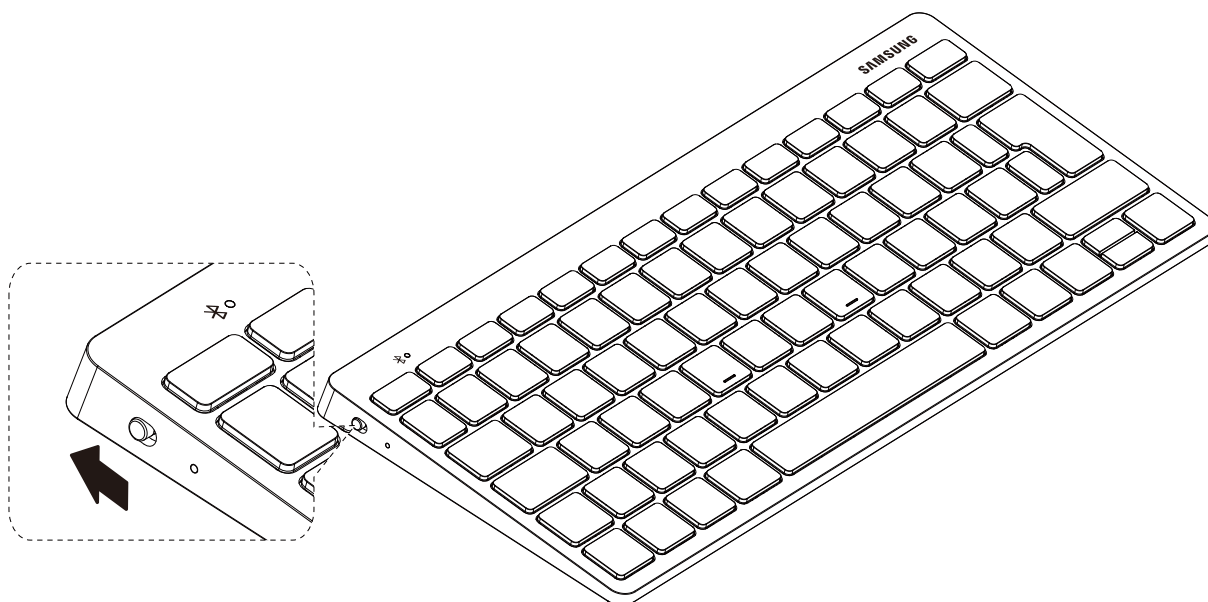

Overhold alle skilte og anvisninger fra autoriseret personale, når du færdes i områder, hvor brug af trådløse enheder er forbudt, f.eks. om bord på fly eller på hospitaler.

Bluetooth-forbindelser

Om Bluetooth

Bluetooth er en trådløs teknologistandard, som benytter en 2,4 GHz frekvens til at oprette forbindelse til forskellige enheder over korte afstande. Den kan oprette forbindelse til og udveksle data med andre Bluetooth-aktiverede enheder, såsom mobilenheder, computere, printere og andre digitale apparater i hjemmet uden brug af kabler.

Bemærkninger vedrørende brug af Bluetooth

- For at undgå problemer, når du slutter tastaturet til en anden enhed, skal du anbringe enhederne tæt på hinanden.
- Kontrollér, at der ikke er forhindringer mellem tastaturet og den tilsluttede enhed, herunder mennesker, vægge, hjørner eller hegn.
- Bluetooth bruger samme frekvens som visse industrielle, videnskabelige eller medicinske produkter samt svagstrømsprodukter, og der kan opstå interferens, når der oprettes forbindelse mellem disse typer produkter.
- Nogle enheder er muligvis ikke kompatible med tastaturet, og det er især enheder, der ikke er afprøvede eller godkendte af Bluetooth SIG.
- Undlad at bruge Bluetooth-funktionen til ulovlige formål, f.eks. piratkopiering af filer eller ulovlig aflytning af kommunikation til kommercielle formål.

Identifikation af indikatorlys

Indikatorlyset angiver status for tastaturet.

Status	Farve
Tændt	<ul style="list-style-type: none">• Blinker blått tre gange
Meget lavt batteri (mindre end 10 %)	<ul style="list-style-type: none">• Blinker gentaget langsomt rødt
Bluetooth-parringstilstand	<ul style="list-style-type: none">• Blinker gentaget rødt, grønt og blått indtil forbindelsen oprettes
Forbindelsen blev oprettet	<ul style="list-style-type: none">• Tasten F7: Blinker hurtigt rødt tre gange• Tasten F8: Blinker hurtigt grønt tre gange• Tasten F9: Blinker hurtigt blått tre gange
Ved brug eller i dvaletilstand	<ul style="list-style-type: none">• Slukket



- Hvis indikatorlyset ikke fungerer som beskrevet, skal du koble opladeren fra tastaturet, og tilslutte den igen.
- Indikatorlyset kan fungere anderledes afhængigt af den forbundne enhed.

Bluetooth-parring

1. Tryk og hold tasten “F7” eller “F8” eller “F9” nede i 3 sekunder for at skifte til parringstilstand. I parringstilstanden blinker indikatorlyset gentaget rødt, grønt og blåt.

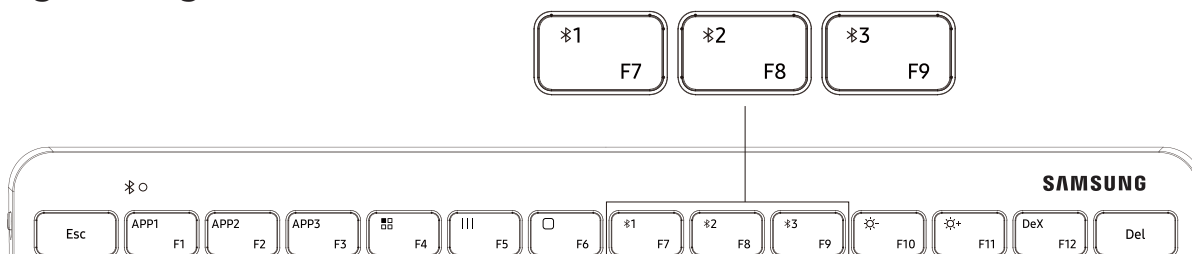

2. Tænd for din SAMSUNG-smartenhed, gå til [Indstilling] > [Forbindelser] > [Bluetooth], og klik på “Smart KBD Trio 500” for at oprette forbindelse med tastaturet.
3. Angiv den 6-cifrede adgangskode, der vises på enhedens skærm, og tryk på tasten [Enter] på tastaturet for at parre.
Det tilsvarende indikatorlys blinker tre gange og enheden er forbundet.



- Tastaturet kan forbindes med op til tre enheder på samme tid.

Bluetooth Nem parring¹⁾

Nem popop som på andre Samsung-bluetoothenheder.

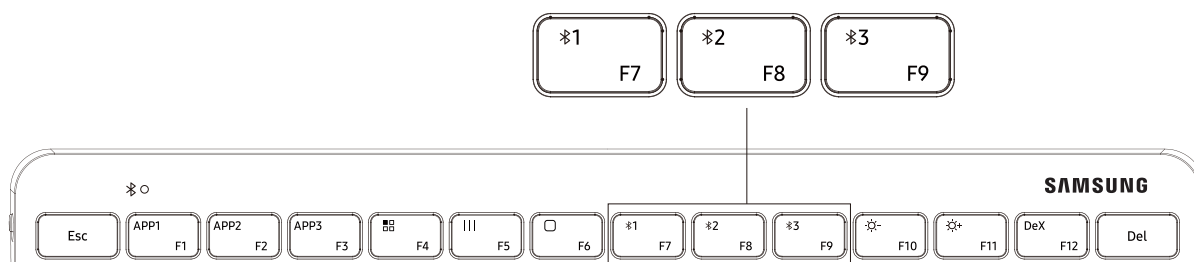

1. Tryk og hold tasten "F7" eller "F8" eller "F9" nede i 3 sekunder, indikatorlyset blinker og Samsung-smartenheden viser popop-vinduet for forbindelse.
2. Klik på knappen Tilslut i popop-vinduet, og indtast den 6-cifrede adgangskode, der vises på smartenhed. Det tilsvarende indikatorlys blinker tre gange og enheden er forbundet.



1) Nem parring er tilgængelig på Samsung-mobilenheder

(Appen Smart Things version 1.7.6 eller nyere kræves)

Skift af forbindelser

Tryk kort på tasten "F7" eller "F8" eller "F9", hvorefter det tilsvarende indikatorlys blinker.

- Hvis tastaturet aktuelt er forbundet til enheden, der er registreret til "F7", skal du trykke på tasten "F8" eller "F9" for at skifte til den enhed, der er registreret til "F8" eller "F9".
- Hvis tastaturet aktuelt er forbundet til enheden, der er registreret til "F8", skal du trykke på tasten "F7" eller "F9" for at skifte til den enhed, der er registreret til "F7" eller "F9".
- Hvis tastaturet aktuelt er forbundet til enheden, der er registreret til "F9", skal du trykke på tasten "F7" eller "F8" for at skifte til den enhed, der er registreret til "F7" eller "F8".

Genoprette forbindelse med eller afbryde forbindelse fra en anden enhed

Genoprette forbindelse med enheden

- Hvis dit tastatur har mistet forbindelsen til den forbundne enhed, fordi afstanden mellem enheden og tastaturet overstiger rækkevidden for Bluetooth-forbindelse, skal du placere enheden og tastaturet tættere på hinanden.
Tryk derefter på tasten "F7" eller "F8" eller "F9", som enheden, der har mistet forbindelsen, er registreret til
- for at genoprette forbindelse mellem enheden og tastaturet.

Afbrydelse af enhedens

- Tryk og hold på tasten ("F7" eller "F8" eller "F9") i 3 sekunder, hvorefter den nuværende forbindelse afbrydes og tastaturet skifter til Bluetooth-parringstilstand.
- Du kan også afbryde forbindelsen ved at slukke for tastaturet.
- Når du tænder for tastaturet igen og enhederne er inden for rækkevidde af hinanden, opretter tastaturet automatisk forbindelse med den senest forbundne enhed.

Forskellige funktionstaster

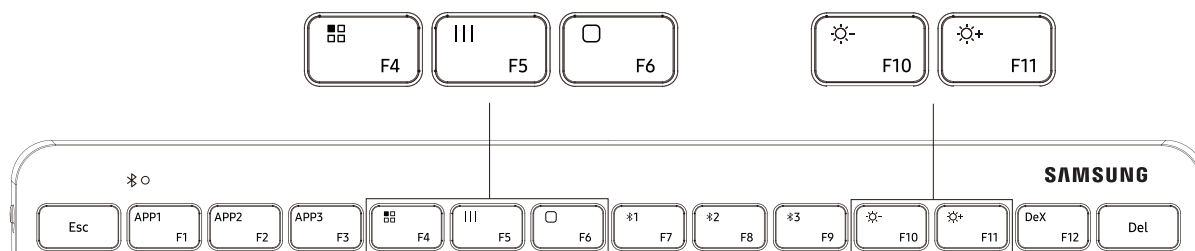

Tast	Funktioner
 F4	<ul style="list-style-type: none">• Apps-funktion, viser apps på telefonen
 F5	<ul style="list-style-type: none">• Viser den app-grænseflade, der anvendes
 F6	<ul style="list-style-type: none">• Tilbage til startside
 F10	<ul style="list-style-type: none">• Lysstyrke ned
 F11	<ul style="list-style-type: none">• Lysstyrke op

Hotkeys/genvejstaster²⁾

3 hotkeys hjælper med nemt at starte tre favoritapplikationer på Samsung-mobilenheder

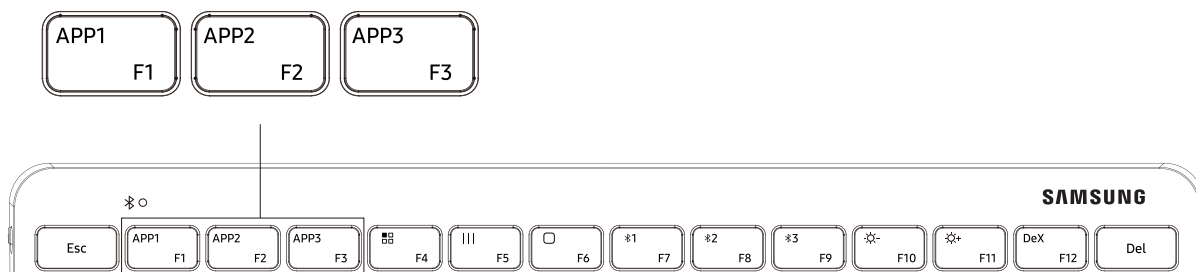

- Start en applikation, som du vil angive som en favorit.
- Tryk og hold tasten “APP1” eller “APP2” eller “APP3” nede i 3 sekunder, hvorefter Samsung-smartenheden viser en popop-notifikation om, at applikationen er blevet angivet.
- Tryk kort på “APP1” eller “APP2” eller “APP3” for at starte den angivne favoritapplikation.



2) Der kræves UI-version 3.1 eller nyere.

Samsung DeX³⁾

Dedikeret DeX-tast hjælper med at starte eller slukke DeX-tilstand for en Galaxy-oplevelse.



- Tryk på tasten “DeX”, hvorefter smartenheden starter eller slukker for DeX-tilstand.



- Kontrollér, at smartenheden har en tilgængelig DeX-funktion.

3) Der kræves UI-version 3.1 eller nyere.

Brug af tasterne

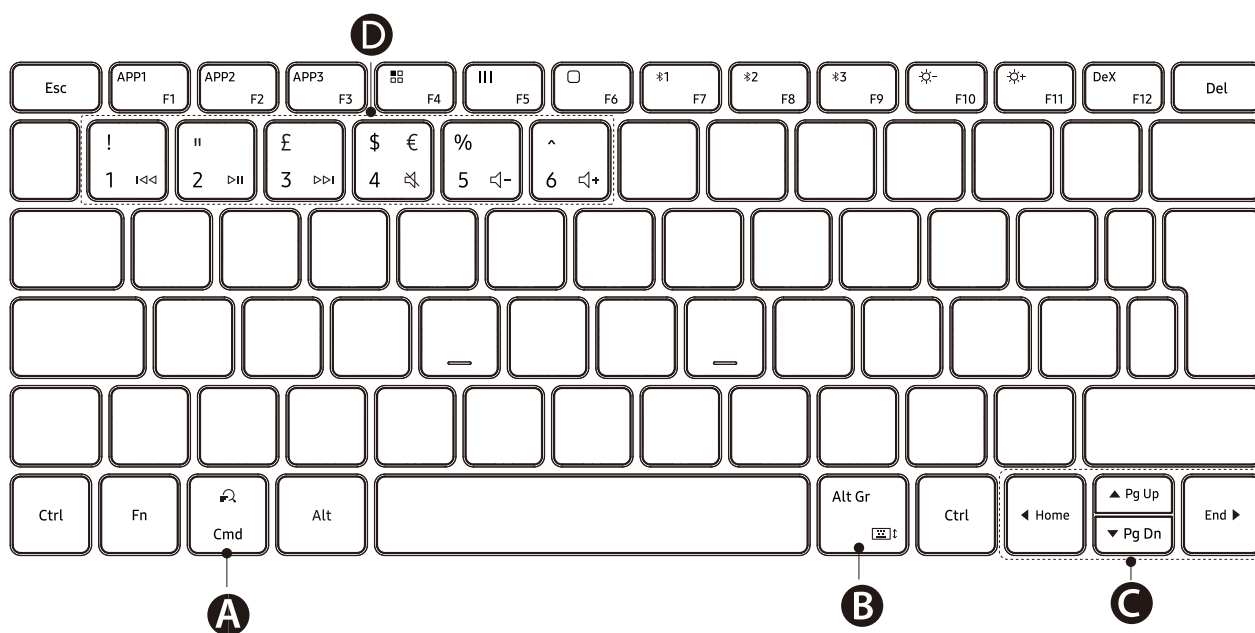

A	<ul style="list-style-type: none"> • Søg i indhold.
B	<ul style="list-style-type: none"> • [Fn] + [Alt Gr]↑: Aktivér eller deaktiver tastaturet på skærmen
C	<ul style="list-style-type: none"> • ▲/▼/◀/▶: Flyt markør eller indskudstegn • [Fn] + [▲]: Side op • [Fn] + [▼]: Side ned • [Fn] + [◀]: Start • [Fn] + [▶]: Slut
D	<ul style="list-style-type: none"> • ⏪ / ⏩ / ⏮ / ⏭ / 🔊- / 🔊+ • [Fn] + [Tallet 1]: Forrige nummer • [Fn] + [Tallet 2]: Afspil*Pause • [Fn] + [Tallet 3]: Næste nummer • [Fn] + [Tallet 4]: Lyd fra • [Fn] + [Tallet 5]: Lydstyrke ned • [Fn] + [Tallet 6]: Lydstyrke op

- Διαβάστε όλες τις οδηγίες προφύλαξης πριν χρησιμοποιήσετε τη συσκευή σας για να διασφαλίσετε ασφαλή και σωστή χρήση.
- Η Samsung δεν ευθύνεται για τραυματισμούς ή φθορές που προκύπτουν από ακατάλληλη χρήση ή μη τήρηση των οδηγιών προφύλαξης.

Διαβάστε πρώτα

Παρακαλείστε να διαβάσετε προσεκτικά αυτό το εγχειρίδιο πριν χρησιμοποιήσετε τη συσκευή σας για να διασφαλίσετε ασφαλή και σωστή χρήση.

- Οι εικόνες μπορεί να έχουν διαφορετική εμφάνιση από το πραγματικό προϊόν. Το περιεχόμενο υπόκειται σε αλλαγή χωρίς προειδοποίηση.
- Πριν συνδέσετε το πληκτρολόγιο με έξυπνες συσκευές, βεβαιωθείτε ότι είναι συμβατές με το πληκτρολόγιο.

Εικονίδια οδηγιών



Προειδοποίηση: καταστάσεις που θα μπορούσαν να προκαλέσουν τραυματισμό σε εσάς ή άλλους



Προσοχή: καταστάσεις που θα μπορούσαν να προκαλέσουν ζημιά στη συσκευή σας ή σε άλλον εξοπλισμό



Σημείωση: σημειώσεις, συμβουλές χρήσης ή πρόσθετες πληροφορίες

Πρώτα βήματα

Περιεχόμενα συσκευασίας

Ελέγξτε τη συσκευασία του προϊόντος για τα εξής στοιχεία:

- Samsung Smart Keyboard Trio 500
- Οδηγός γρήγορης εκκίνησης
- Μπαταρία AAA



- Τα στοιχεία που συνοδεύουν τη συσκευή και τυχόν διαθέσιμα αξεσουάρ ενδέχεται να διαφέρουν ανάλογα με τη γεωγραφική περιοχή ή τον πάροχο υπηρεσιών.
- Τα παρεχόμενα στοιχεία έχουν σχεδιαστεί μόνο για την παρούσα συσκευή και ενδέχεται να μην είναι συμβατά με άλλες συσκευές.
- Η εμφάνιση και οι προδιαγραφές υπόκεινται σε αλλαγές χωρίς προηγούμενη ειδοποίηση.
- Μπορείτε να αγοράσετε πρόσθετα αξεσουάρ από τον τοπικό έμπορο της Samsung. Πριν την αγορά, βεβαιωθείτε ότι είναι συμβατά με τη συσκευή.
- Χρησιμοποιείτε αποκλειστικά εξαρτήματα εγκεκριμένα από τη Samsung. Η χρήση μη εγκεκριμένων αξεσουάρ μπορεί να προκαλέσει προβλήματα και δυσλειτουργίες κατά την λειτουργία, τα οποία δεν καλύπτονται από την εγγύηση.
- Η διαθεσιμότητα όλων των εξαρτημάτων υπόκειται σε αλλαγή που εξαρτάται αποκλειστικά από τις κατασκευάστριες εταιρείες. Για περισσότερες πληροφορίες σχετικά με τα διαθέσιμα εξαρτήματα, ανατρέξτε στον ιστότοπο της Samsung.

Οι εικόνες που χρησιμοποιούνται σε αυτό το εγχειρίδιο έχουν επεξηγηματικό σκοπό.

Τα πραγματικά προϊόντα ενδέχεται να διαφέρουν.

Διάταξη συσκευής

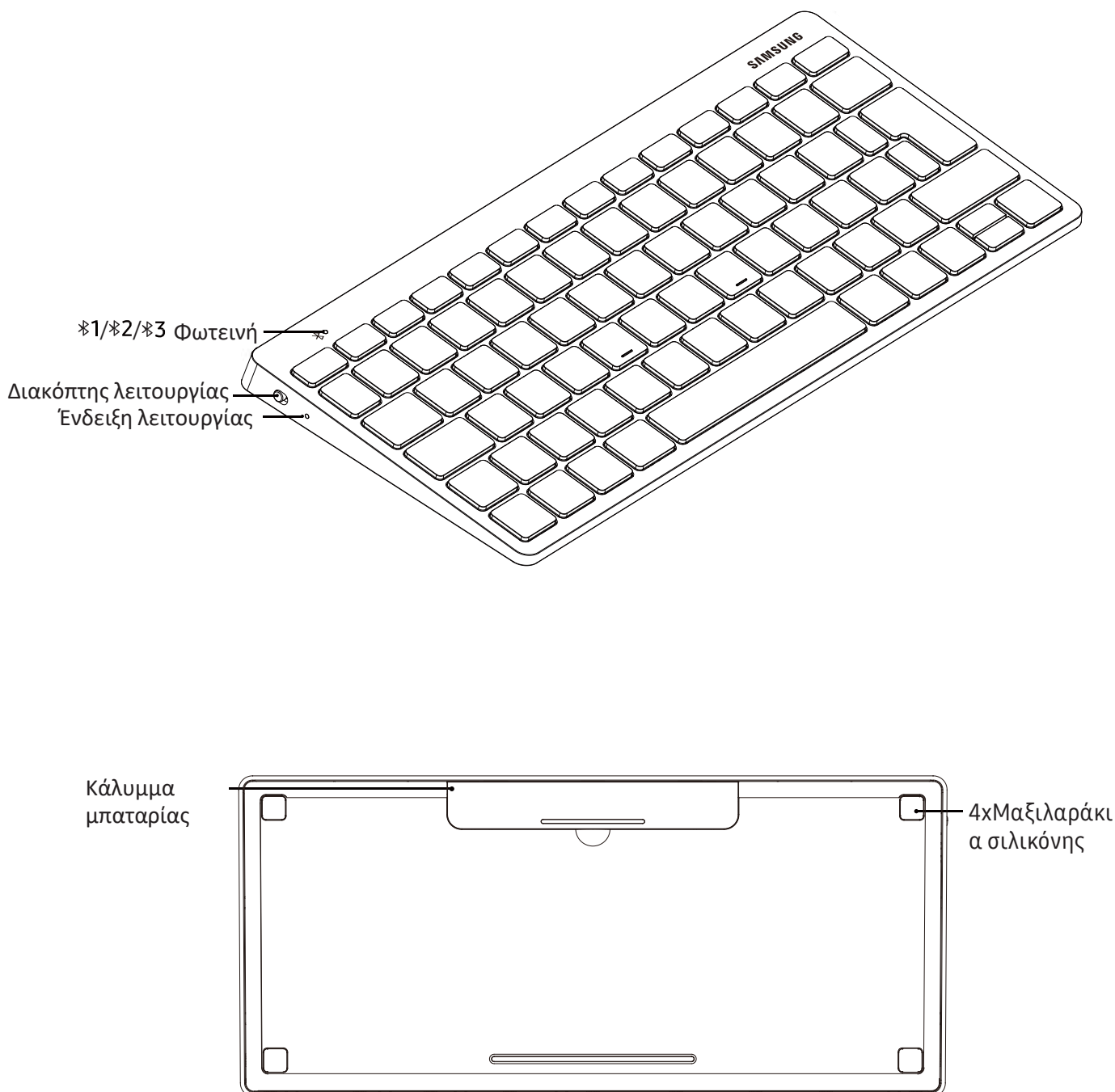

Ενεργοποίηση και απενεργοποίηση του

1. Αφαιρέστε τη μονωτική ταινία πριν να χρησιμοποιήσετε το πληκτρολόγιο για πρώτη φορά.
2. Σύρετε τον διακόπτη λειτουργίας για να ενεργοποιήσετε ή να απενεργοποιήσετε το πληκτρολόγιο.
 - Ελέγξτε το επίπεδο της μπαταρίας πριν να χρησιμοποιήσετε το πληκτρολόγιο όταν το πληκτρολόγιο δεν έχει χρησιμοποιηθεί για μεγάλα διαστήματα.

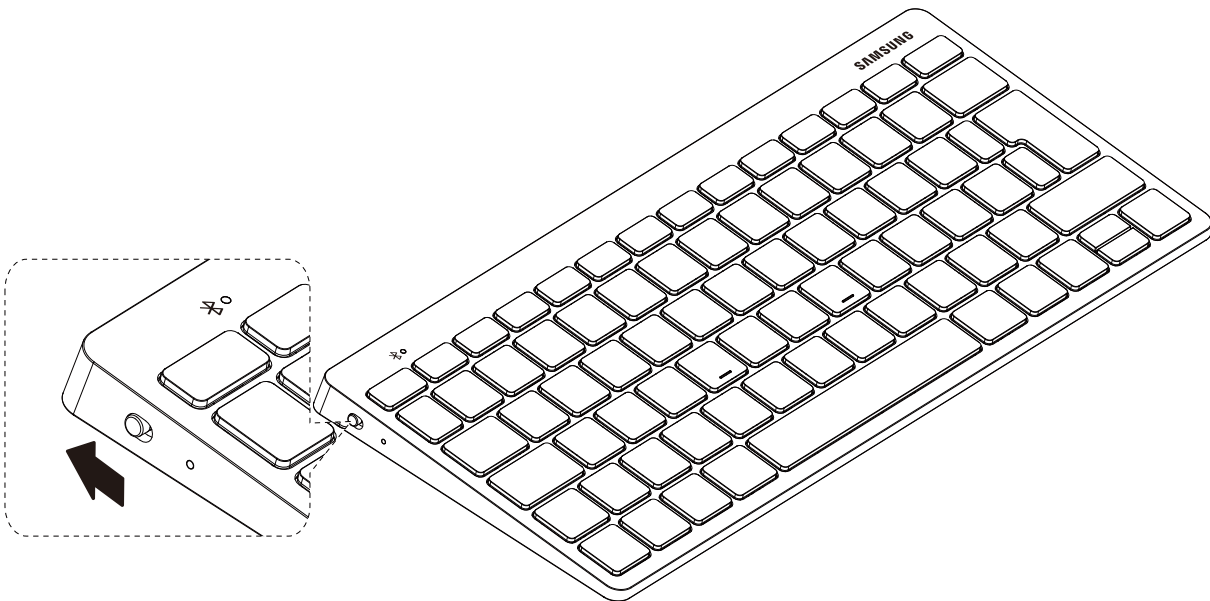

Ακολουθείτε όλες τις προειδοποιητικές πινακίδες και τις οδηγίες του εξουσιοδοτημένου προσωπικού εκεί όπου απαγορεύεται η χρήση ασύρματων συσκευών, όπως σε αεροπλάνα και νοσοκομεία.

Συνδέσεις με Bluetooth

Σχετικά με το Bluetooth

Το Bluetooth είναι ένα πρότυπο ασύρματης τεχνολογίας που χρησιμοποιεί μια συχνότητα 2,4 GHz για σύνδεση διαφόρων συσκευών σε μικρές αποστάσεις. Μπορεί να συνδέσει και να ανταλλάξει δεδομένα με άλλες συσκευές με δυνατότητα Bluetooth, όπως κινητές συσκευές, υπολογιστές, εκτυπωτές και άλλες ψηφιακές οικιακές συσκευές, χωρίς σύνδεση μέσω καλωδίων.

Ειδοποιήσεις για τη χρήση του Bluetooth

- Για να αποφύγετε προβλήματα κατά τη σύνδεση του πληκτρολογίου σας με άλλη συσκευή, τοποθετήστε τις συσκευές σε κοντινή απόσταση μεταξύ τους. Βεβαιωθείτε ότι δεν υπάρχουν εμπόδια μεταξύ του πληκτρολογίου και συνδεδεμένης συσκευής, όπως ανθρώπινα σώματα, τοίχοι, γωνίες ή φράκτες.
 - Το Bluetooth χρησιμοποιεί την ίδια συχνότητα με ορισμένα βιομηχανικά, επιστημονικά, ιατρικά και χαμηλής ισχύος προϊόντα και ενδέχεται να προκύψουν παρεμβολές όταν πραγματοποιούνται συνδέσεις κοντά σε αυτούς τους τύπους προϊόντων.
 - Ορισμένες συσκευές, ειδικά εκείνες που δεν έχουν ελεγχθεί ή εγκριθεί από την Bluetooth SIG, ενδέχεται να μην είναι συμβατές με το πληκτρολόγιο.
- Μην χρησιμοποιείτε τη λειτουργία Bluetooth για παράνομους σκοπούς (για παράδειγμα, για πειρατικά αντίγραφα αρχείων ή παράνομη παρακολούθηση επικοινωνιών για εμπορικούς σκοπούς).

Αναγνώριση φωτεινών ενδείξεων

Η φωτεινή ένδειξη σας ειδοποιεί σχετικά με την κατάσταση του πληκτρολογίου.

Κατάσταση	Χρώμα
Ενεργοποίηση	<ul style="list-style-type: none">Αναβοσβήνει με μπλε χρώμα τρεις φορές
Πολύ χαμηλό επίπεδο μπαταρίας (λιγότερο από 10%)	<ul style="list-style-type: none">Αναβοσβήνει με κόκκινο χρώμα επανειλημμένα και αργά
Λειτουργία σύζευξης Bluetooth	<ul style="list-style-type: none">Αναβοσβήνει με κόκκινο, πράσινο και μπλε χρώμα επανειλημμένα μέχρι να
Επιτυχής σύνδεση	<ul style="list-style-type: none">Πλήκτρο F7: αναβοσβήνει γρήγορα με κόκκινο χρώμα τρεις φορέςΠλήκτρο F8: αναβοσβήνει γρήγορα με πράσινο χρώμα τρεις φορέςΠλήκτρο F9: αναβοσβήνει γρήγορα με μπλε χρώμα τρεις φορές
Κατά τη χρήση ή στη λειτουργία αναμονής	<ul style="list-style-type: none">Απενεργοποίηση



- Αν η φωτεινή ένδειξη δεν λειτουργεί όπως περιγράφηκε, αποσυνδέστε τον φορτιστή από το πληκτρολόγιο και συνδέστε τον ξανά.
- Η φωτεινή ένδειξη ενδέχεται να λειτουργεί διαφορετικά ανάλογα με τη συνδεδεμένη συσκευή.

Σύζευξη Bluetooth

1. Πατήστε παρατεταμένα για 3 δευτερόλεπτα τα πλήκτρα "F7", "F8" ή "F9" για να μπειτε στη λειτουργία σύζευξης. Κατά τη λειτουργία σύζευξης, η φωτεινή ένδειξη θα αναβοσβήνει επανειλημμένα με κόκκινο, πράσινο και μπλε χρώμα.

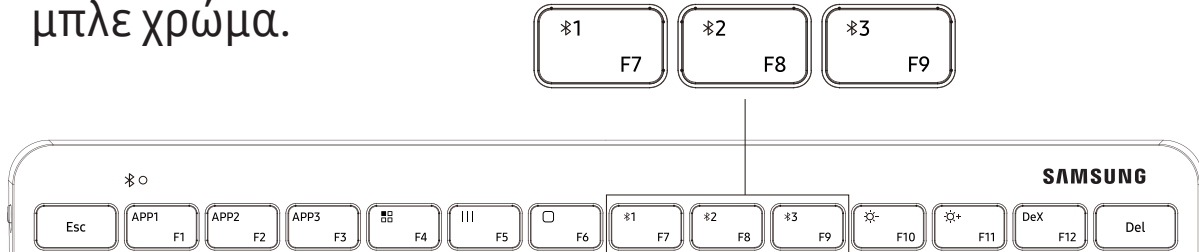

2. Ενεργοποιήστε την έξυπνη συσκευή SAMSUNG, μεταβείτε στην περιοχή [Ρυθμίσεις] > [Συνδέσεις] > [Bluetooth] και κάντε κλικ στην επιλογή "Smart KBD Trio 500" για σύνδεση με το πληκτρολόγιο.
3. Εισαγάγετε τον κωδικό πρόσβασης 6 ψηφίων που εμφανίστηκε στην οθόνη της συσκευής και πατήστε το πλήκτρο [Enter] στο πληκτρολόγιο για σύζευξη. Η αντίστοιχη φωτεινή ένδειξη θα αναβοσβήσει τρεις φορές και η συσκευή θα έχει συνδεθεί με επιτυχία.



- Το πληκτρολόγιο μπορεί να συνδεθεί με έως και τρεις συσκευές ταυτόχρονα.

Εύκολη σύζευξη Bluetooth¹⁾

Εύκολο αναδυόμενο παράθυρο όπως και άλλες συσκευές bluetooth Samsung.

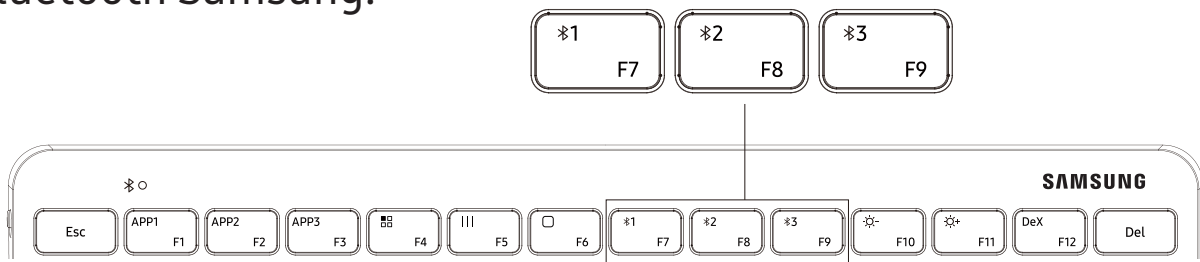

1. Πατήστε παρατεταμένα το πλήκτρο "F7", "F8" ή "F9" για 3 δευτερόλεπτα. Η φωτεινή ένδειξη θα σβήσει και η έξυπνη συσκευή Samsung θα εμφανίσει το αναδυόμενο παράθυρο σύνδεσης.
2. Κάντε κλικ στο κουμπί σύνδεσης στο αναδυόμενο παράθυρο και εισαγάγετε τον κωδικό πρόσβασης 6 ψηφίων που εμφανίζεται στην έξυπνη συσκευή. Η αντίστοιχη φωτεινή ένδειξη θα αναβοσβήσει τρεις φορές και η συσκευή θα έχει συνδεθεί με επιτυχία.



1) Η εύκολη σύζευξη διατίθεται σε όλες τις κινητές συσκευές Samsung

(Απαιτείται η εφαρμογή Smart Things έκδοση 1.7.6 ή νεότερη έκδοση)

Εναλλαγή συνδέσεων

Πατήστε στιγμιαία το πλήκτρο "F7", "F8" ή "F9" και η αντίστοιχη φωτεινή ένδειξη θα αρχίσει να αναβοσβήνει.

- Αν το πληκτρολόγιο είναι συνδεδεμένο με τη συσκευή που είναι εγγεγραμμένη στο πλήκτρο "F7", πιέστε το "F8" ή το "F9" για να μεταβείτε στη συσκευή που είναι εγγεγραμμένη στο "F8" ή στο "F9".
- Αν το πληκτρολόγιο είναι συνδεδεμένο με τη συσκευή που είναι εγγεγραμμένη στο πλήκτρο "F8", πιέστε το "F7" ή το "F9" για να μεταβείτε στη συσκευή που είναι εγγεγραμμένη στο "F7" ή στο "F9".
- Αν το πληκτρολόγιο είναι συνδεδεμένο με τη συσκευή που είναι εγγεγραμμένη στο πλήκτρο "F9", πιέστε το "F7" ή το "F8" για να μεταβείτε στη συσκευή που είναι εγγεγραμμένη στο "F7" ή στο "F8".

Επανασύνδεση με ή αποσύνδεση από άλλη συσκευή

Επανασύνδεση της συσκευής





- Αν το πληκτρολόγιό σας αποσυνδεθεί από τη συνδεδεμένη έξυπνη συσκευή επειδή η απόσταση ανάμεσα στη συσκευή και το πληκτρολόγιο υπερβαίνει την εμβέλεια του Bluetooth, τοποθετήστε τη συσκευή και το πληκτρολόγιο σε μικρή μεταξύ τους απόσταση.
- Έπειτα, πιέστε το πλήκτρο "F7", "F8" ή "F9" στο οποίο είναι εγγεγραμμένη η αποσυνδεδεμένη συσκευή για να επανασυνδέσετε τη συσκευή και το πληκτρολόγιο.
- Ή μπορείτε να χρησιμοποιήσετε το μενού Bluetooth στην αποσυνδεδεμένη συσκευή για να συνδέσετε τις συσκευές.

Αποσύνδεση της

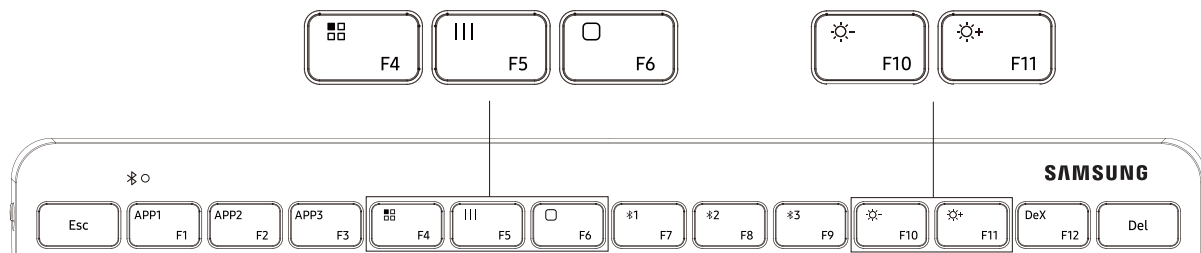
- Πιέστε παρατεταμένα για 3 δευτερόλεπτα το πλήκτρο ("F7", "F8" ή "F9"). Η τρέχουσα σύνδεση θα διακοπεί και το πληκτρολόγιο θα μπει σε λειτουργία σύζευξης Bluetooth.
- Μπορείτε επίσης να διακόψετε τη σύνδεση απενεργοποιώντας το πληκτρολόγιο.
- Όταν ενεργοποιήσετε ξανά το πληκτρολόγιο και οι συσκευές βρίσκονται εντός εμβέλειας, το πληκτρολόγιο θα συνδεθεί αυτόματα με την πιο πρόσφατα συνδεδεμένη συσκευή.

Διάφορα πλήκτρα λειτουργιών



Πλήκτρο	Χαρακτηριστικά
 F4	<ul style="list-style-type: none"> Λειτουργία εφαρμογών, εμφανίζει τις εφαρμογές στο τηλέφωνο
 F5	<ul style="list-style-type: none"> Εμφανίζει τη διεπαφή APP που χρησιμοποιείται
 F6	<ul style="list-style-type: none"> Επιστροφή στην αρχική σελίδα
 F10	<ul style="list-style-type: none"> Μείωση φωτεινότητας
 F11	<ul style="list-style-type: none"> Αύξηση φωτεινότητας

Πλήκτρα πρόσβασης/Πλήκτρα συντόμευσης²⁾

3 πλήκτρα πρόσβασης βοηθούν στην εύκολη εκκίνηση τριών Αγαπημένων εφαρμογών σε φορητές συσκευές Samsung

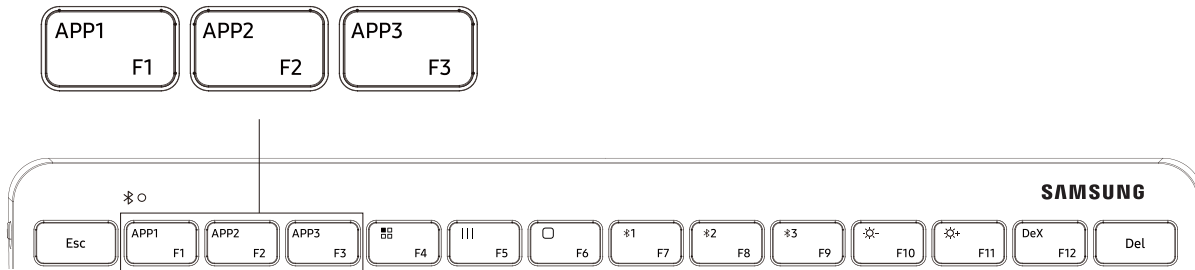

- Εκκινήστε την εφαρμογή που θέλετε να ορίσετε στα Αγαπημένα σας
- Πατήστε παρατεταμένα το πλήκτρο "APP1", "APP2" ή "APP3" για 3 δευτερόλεπτα και η έξυπνη συσκευή Samsung θα εμφανίσει την αναδυόμενη ειδοποίηση ότι η εφαρμογή έχει αντιστοιχιστεί.
- Πατήστε στιγμιαία το πλήκτρο "APP1", "APP2" ή "APP3" για να εκκινήσετε την καθορισμένη αγαπημένη εφαρμογή.



2) Απαιτείται One UI έκδοση 3.1 ή νεότερη έκδοση.

Το Samsung DeX³⁾

Το ειδικό πλήκτρο DeX βοηθά στην εύκολη είσοδο στη λειτουργία DeX και την έξοδο από αυτήν για την εμπειρία Galaxy



- Πατήστε το πλήκτρο "DeX". Τότε η έξυπνη συσκευή θα εισέλθει στη λειτουργία DeX ή θα εξέλθει από αυτήν.



- Βεβαιωθείτε ότι η έξυπνη συσκευή διαθέτει τη λειτουργία DeX.

3) Απαιτείται One UI έκδοση 3.1 ή νεότερη έκδοση.

Χρήση των πλήκτρων

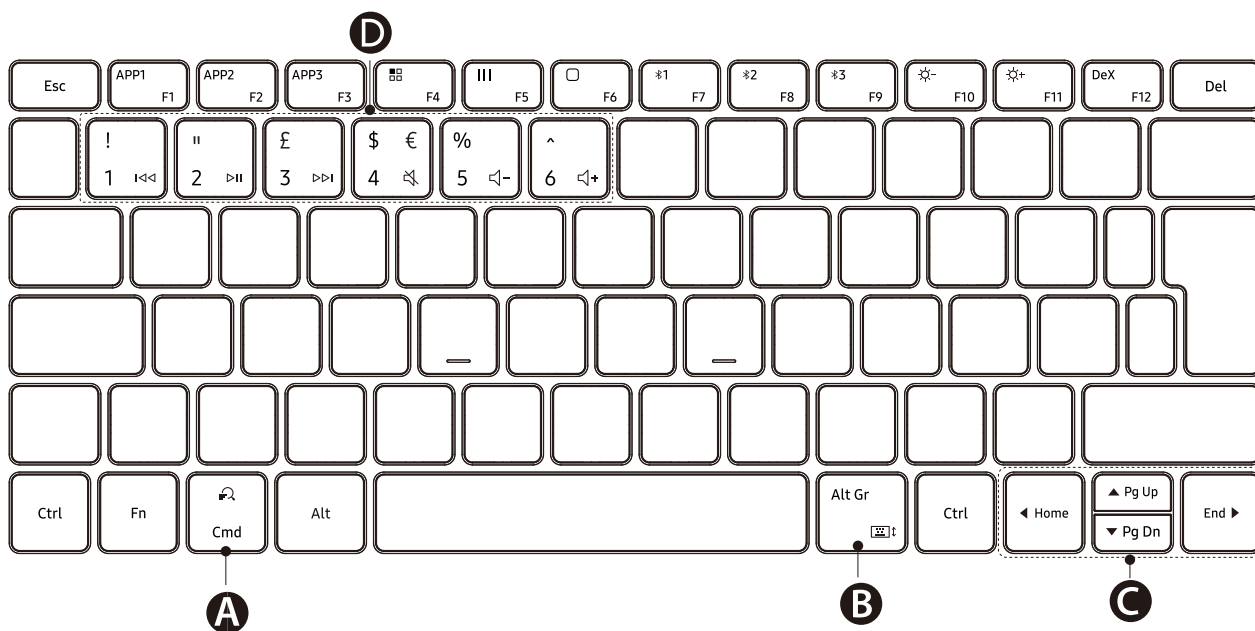

<p>A</p>	<ul style="list-style-type: none"> • Αναζήτηση στα περιεχόμενα.
<p>B</p>	<ul style="list-style-type: none"> • [Fn] + [Alt Gr]: Ενεργοποίηση ή απενεργοποίηση του πληκτρολογίου οθόνης
<p>C</p>	<ul style="list-style-type: none"> • ▲/▼/◀/▶: Μετακίνηση του κέρσορα ή του καρέ συστήματος, • [Fn] + [▲]: Σελίδα προς τα πάνω • [Fn] + [▼]: Σελίδα προς τα κάτω • [Fn] + [◀]: Αρχή • [Fn] + [▶]: Τέλος
<p>D</p>	<ul style="list-style-type: none"> • ⏪ / ⏩ / ⏮ / ⏭ / 🔊- / 🔊+ • [Fn] + [Αριθμός 1]: Προηγούμενο κομμάτι • [Fn] + [Αριθμός 2]: Αναπαραγωγή* Διακοπή • [Fn] + [Αριθμός 3]: Επόμενο κομμάτι • [Fn] + [Αριθμός 4]: Σίγαση • [Fn] + [Αριθμός 5]: Μείωση έντασης ήχου • [Fn] + [Αριθμός 6]: Αύξηση έντασης ήχου

Copyright © 2021 Samsung Electronics

- *Před použitím zařízení si přečtěte všechny bezpečnostní pokyny, abyste zajistili bezpečné a správné používání.*
- *Společnost Samsung nezodpovídá za poranění nebo škody způsobené nesprávným použitím nebo nedodržení bezpečnostních pokynů.*

Přečtěte si nejdříve

Před použitím zařízení si přečtěte tuto příručku, ve které se dozvíte informace o bezpečném a správném používání zařízení.

- Obrázky se mohou od vzhledu konkrétního produktu lišit. Obsah se může bez předchozího upozornění změnit.
- Před připojováním klávesnice k chytrým zařízením se ujistěte, že jsou tato zařízení s klávesnicí kompatibilní.

Ikony v pokynech



Výstraha: situace, které by mohly způsobit zranění vás nebo jiných osob



Upozornění: situace, které by mohly způsobit poškození tohoto nebo jiného zařízení



Poznámka: komentáře, rady nebo dodatečné informace

Úvodní informace

Obsah balení

Zkontrolujte, zda jsou v balení následující položky:

- Samsung Smart Keyboard Trio 500
- Průvodce rychlým spuštěním
- Baterie AAA



- Položky dodané se zařízením a dostupné příslušenství se mohou lišit podle oblasti a poskytovatele služeb.
- Dodané položky jsou určeny pouze pro toto zařízení a s jinými zařízeními nemusí být kompatibilní.
- Vzhled a specifikace se mohou bez předchozího upozornění změnit.
- Dodatečné příslušenství můžete zakoupit u místního prodejce výrobků Samsung. Před zakoupením se ujistěte, že jsou se zařízením kompatibilní.
- Používejte pouze příslušenství schválené společností Samsung. Použití neschváleného příslušenství může způsobit problémy s výkonem a poruchy, na které se nevztahuje záruka.
- Dostupnost veškerého příslušenství se může změnit a je závislá výhradně na společnostech, které je vyrábějí. Další informace o dostupném příslušenství naleznete na webu společnosti Samsung.

Obrázky použité v této příručce slouží pro ilustraci.
Skutečné produkty se mohou lišit.

Rozvržení zařízení

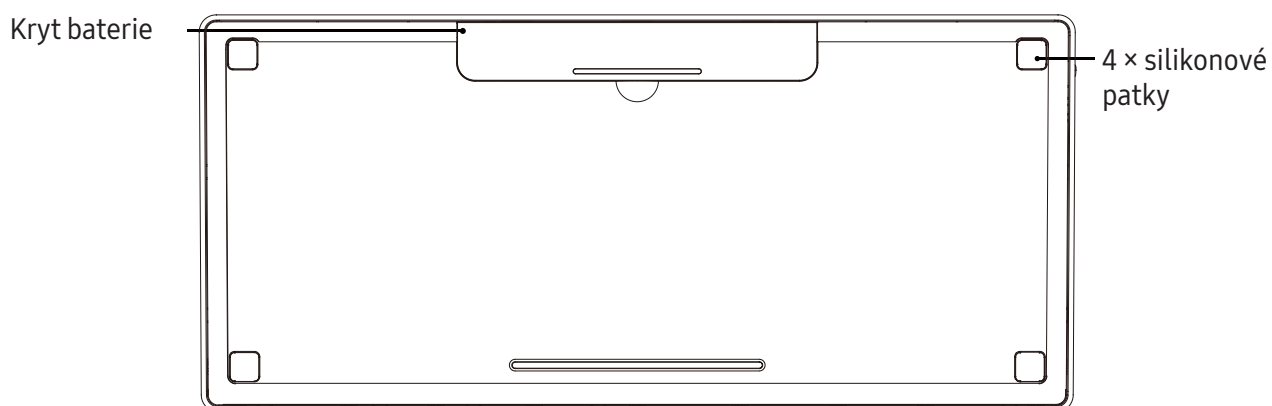
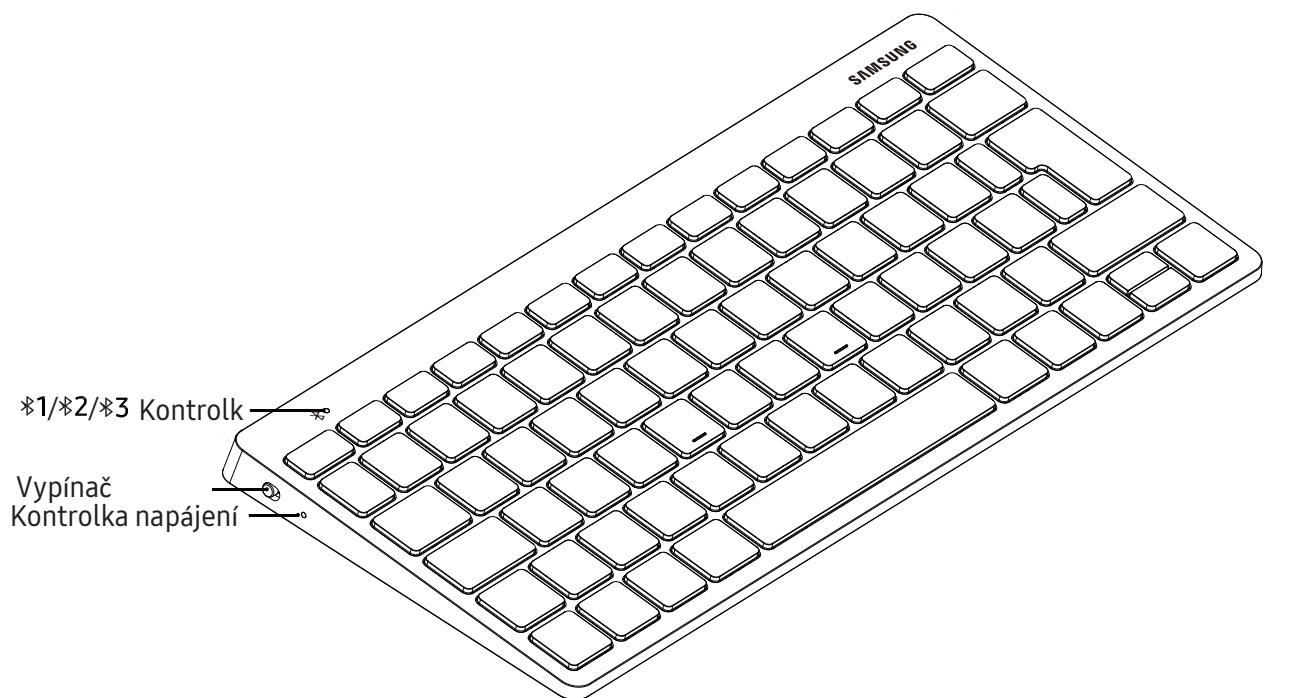

Zapínání a vypínání klávesnice

1. Před prvním použitím klávesnice vyjměte izolační pásku.
 2. Posunutím vypínače zapnete nebo vypnete klávesnici.
- Před použitím klávesnice po delší době, kdy se nepoužívala, zkontrolujte úroveň nabití baterie.

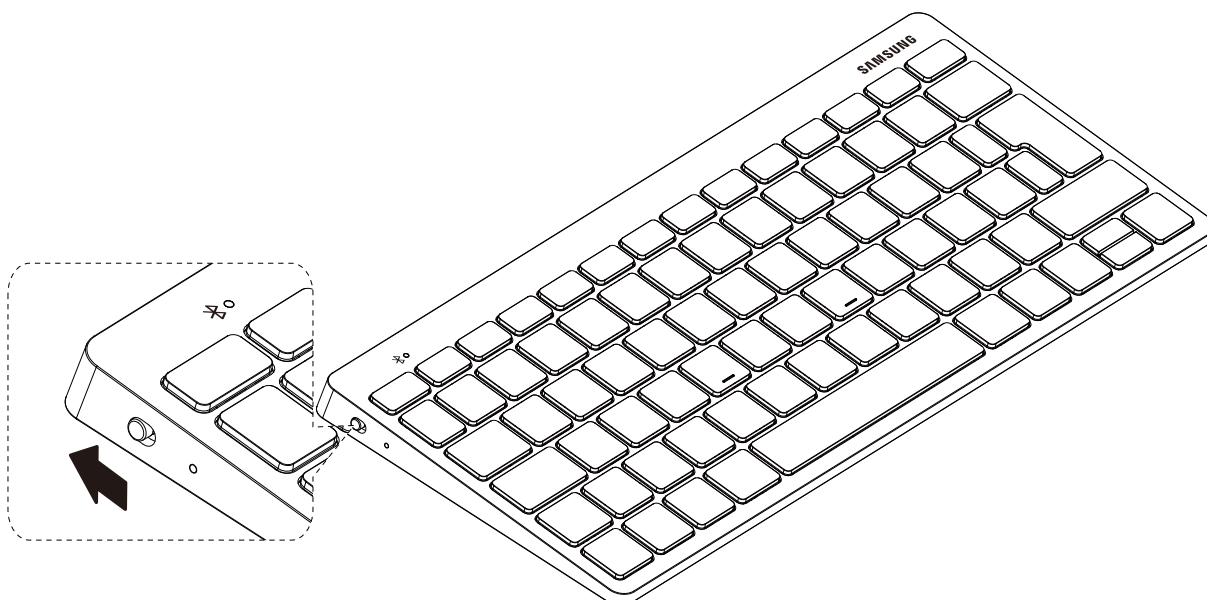

Na místech, na kterých je zakázáno používání bezdrátových zařízení (například v letadle nebo v nemocnici), dodržujte veškerá upozornění a pokyny odpovědných pracovníků.

Připojení Bluetooth

Informace o funkci Bluetooth

Bluetooth je standard bezdrátové technologie využívající pro připojení k různým zařízením na krátkou vzdálenost frekvenci 2,4 GHz. Umožňuje připojení a výměnu dat s ostatními zařízenými s podporou technologie Bluetooth, jako jsou mobilní zařízení, počítače, tiskárny a další součásti digitální domácnosti. a to bez použití kabelů.

Poznámky k použití funkce Bluetooth

- Chcete-li se vyhnout problémům s připojením vaší klávesnice k jinému zařízení, umístěte obě zařízení blízko sebe. Ujistěte se, že mezi klávesnicí a připojovaným zařízením nejsou žádné překážky, například osoby, stěny, rohy nebo zástěny.
- Bluetooth využívá stejnou frekvenci jako některé průmyslové, vědecké, lékařské a slaboproudé produkty a pokud provádíte připojování v blízkosti těchto typů produktů, může docházet k rušení.
- Některá zařízení, zvláště ta, která nebyla testována nebo schválena společností Bluetooth SIG, nemusí být s klávesnicí kompatibilní.
- Nepoužívejte funkci Bluetooth k nezákonným účelům (jako je pirátské kopírování souborů nebo nelegální napojování do komunikací pro komerční účely).

Funkce kontrolkek

Kontrolky upozorňují na stav klávesnice.

Stav	Barva
Zapnout	<ul style="list-style-type: none">• Třikrát modře zabliká
Velmi nízký stav nabití baterie (méně než 10 %)	<ul style="list-style-type: none">• Bliká pomalu červeně
Režim párování Bluetooth	<ul style="list-style-type: none">• Opakovaně bliká červeně, zeleně a modře, dokud nedojde k úspěšnému připojení
Úspěšné připojení	<ul style="list-style-type: none">• Klávesa F7: Třikrát rychle zabliká červeně• Klávesa F8: Třikrát rychle zabliká zeleně• Klávesa F9: Třikrát rychle zabliká modře
Během používání nebo v režimu	<ul style="list-style-type: none">• Vypnuto



- Pokud kontrolka nefunguje tak, jak je popsáno, odpojte od klávesnice nabíječku a znovu ji připojte.

Kontrolka může v závislosti na připojeném zařízení

- fungovat jinak.

Párování Bluetooth

1. Stisknutím a podržením klávesy „F7“, „F8“ nebo „F9“ po dobu 3 sekund přejděte do režimu párování. V režimu párování bude opakovaně blikat kontrolka červeným, zeleným a modrým světlem.

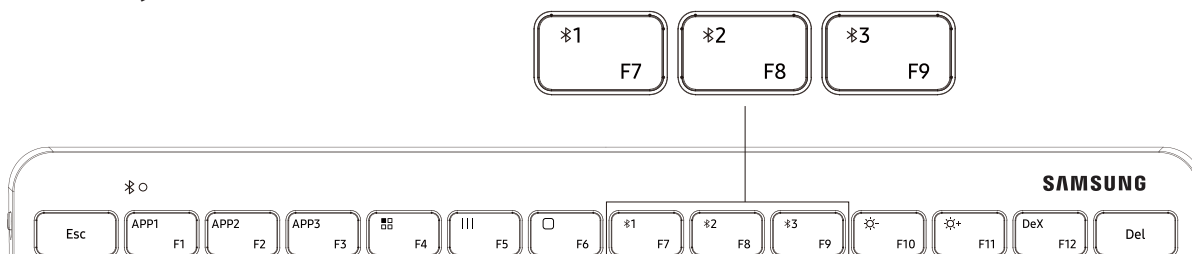

2. Zapněte chytré zařízení SAMSUNG, přejděte do [Nastavení] > [Připojení] > [Bluetooth] a kliknutím na položku „Smart KBD Trio 500“ připojte zařízení ke klávesnici.
3. Na klávesnici zadejte šestimístný přístupový kód, který se zobrazí na displeji zařízení, a stisknutím klávesy [Enter] zahajte párování.
Tříkrát blikne příslušná kontrolka a zařízení bude úspěšně připojeno.



- Klávesnice může být připojena až ke třem zařízením současně.

Snadné párování Bluetooth¹⁾

Používá se jednoduché vyskakovací okno jako u jiných zařízení Bluetooth společnosti Samsung.

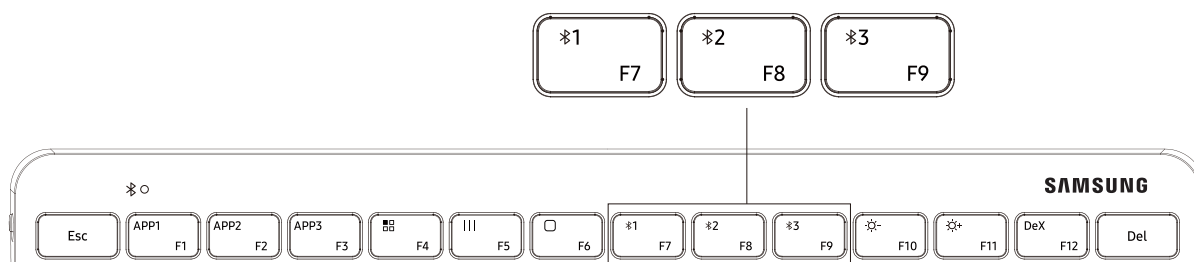

1. Stiskněte a 3 sekundy podržte klávesu „F7“, „F8“ nebo „F9“. Zabliká kontrolka a na chytrém zařízení Samsung se zobrazí vyskakovací okno pro připojení.
2. Klikněte na tlačítko připojení ve vyskakovacím okně a zadejte šestimístný přístupový kód, který se zobrazí na chytrém zařízení. Tříkrát blikne příslušná kontrolka a zařízení bude úspěšně připojeno.



1) Snadné párování je k dispozici u všech mobilních zařízení Samsung (je nutná aplikace SmartThings verze 1.7.6 nebo novější).

Přepínání připojení

Krátce stiskněte klávesu „F7“, „F8“ nebo „F9“ a rozsvítí se příslušná kontrolka.

- Pokud je klávesnice právě připojena k zařízení registrovanému pro klávesu „F7“, stisknutím klávesy „F8“ nebo „F9“ přepnete na zařízení registrované pro „F8“ nebo „F9“.
- Pokud je klávesnice právě připojena k zařízení registrovanému pro klávesu „F8“, stisknutím klávesy „F7“ nebo „F9“ přepnete na zařízení registrované pro „F7“ nebo „F9“.
- Pokud je klávesnice právě připojena k zařízení registrovanému pro klávesu „F9“, stisknutím klávesy „F7“ nebo „F8“ přepnete na zařízení registrované pro „F7“ nebo „F8“.

Opětovné připojování nebo odpojování dalšího zařízení

Opětovné připojování zařízení





- Když se klávesnice odpojí od připojeného chytrého zařízení, protože její vzdálenost od zařízení překročí dosah připojení Bluetooth, umístěte zařízení a klávesnici blíže k sobě.
- Pak stiskněte klávesu „F7“, „F8“ nebo „F9“ podle toho, pro kterou je odpojené zařízení zaregistrováno, aby se klávesnice a zařízení opět připojily.
- K navázání připojení můžete také použít nabídku Bluetooth na odpojeném zařízení.

Odpojování zařízení

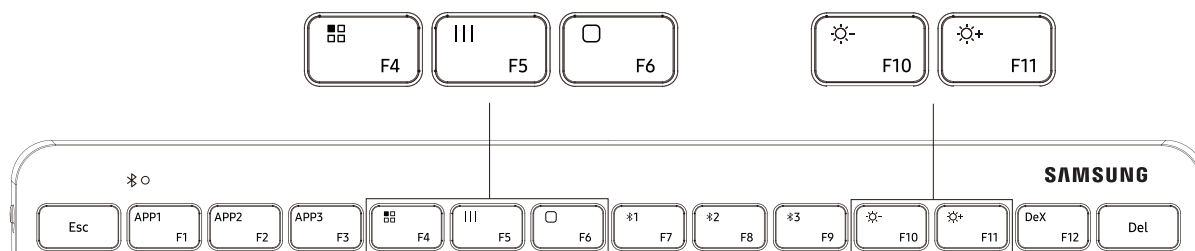
- Když stisknete a podržíte klávesu („F7“, „F8“ nebo „F9“) po dobu 3 sekund, aktuální připojení se ukončí a klávesnice přejde do režimu párování Bluetooth.
- Připojení můžete ukončit i tak, že vypnete klávesnici.
- Když pak klávesnici opět zapnete a zařízení budou v dosahu, klávesnice se automaticky připojí k zařízení, k němuž byla připojena naposledy.

Klávesy pro různé funkce



Tlačítko	Funkce
 F4	<ul style="list-style-type: none">• Funkce Aplikace, zobrazí aplikace na telefonu
 F5	<ul style="list-style-type: none">• Zobrazí aktuálně používané rozhraní aplikace
 F6	<ul style="list-style-type: none">• Zpět na domovskou stránku
 F10	<ul style="list-style-type: none">• Snížení jasu
 F11	<ul style="list-style-type: none">• Zvýšení jasu

Přístupové/zkratkové klávesy²⁾

3 přístupové klávesy usnadňují spouštění tří oblíbených aplikací v mobilních zařízeních Samsung.

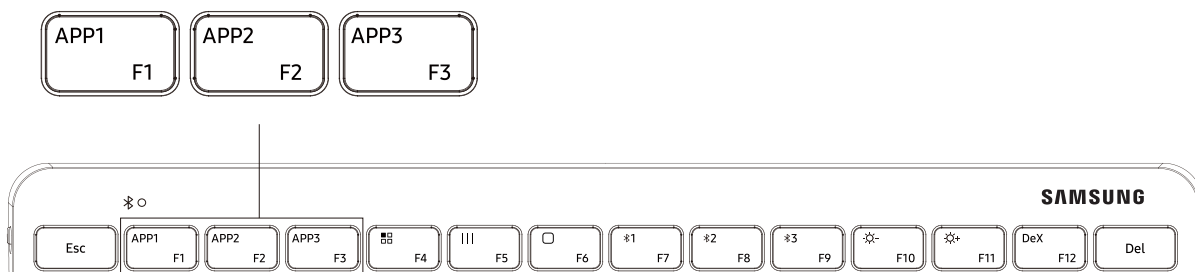

- Spustíte aplikaci, kterou chcete označit jako oblíbenou.
- Stiskněte a podržte klávesu „APP1“, „APP2“ nebo „APP3“ po dobu 3 sekund a na chytrém zařízení Samsung se zobrazí vyskakovací okno s oznámením, že aplikace byla přiřazena k této klávese.
- Stisknutím zkratkové klávesy „APP1“, „APP2“ nebo „APP3“ spustíte přiřazenou oblíbenou aplikaci.



2) Vyžaduje se One UI verze 3.1 nebo novější.

Samsung DeX³⁾

Vyhrazená klávesa DeX slouží k pohodlné aktivaci a ukončení režimu DeX pro Galaxy Experience.

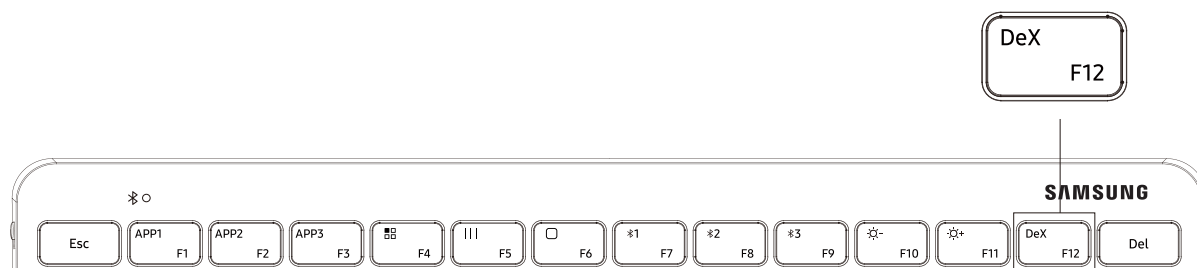

- Stiskněte klávesu „DeX“ a chytré zařízení přejde do režimu DeX nebo ho opustí.



- Přesvědčte se, že chytré zařízení podporuje funkci DeX.

3) Vyžaduje se One UI verze 3.1 nebo novější.

Použití kláves

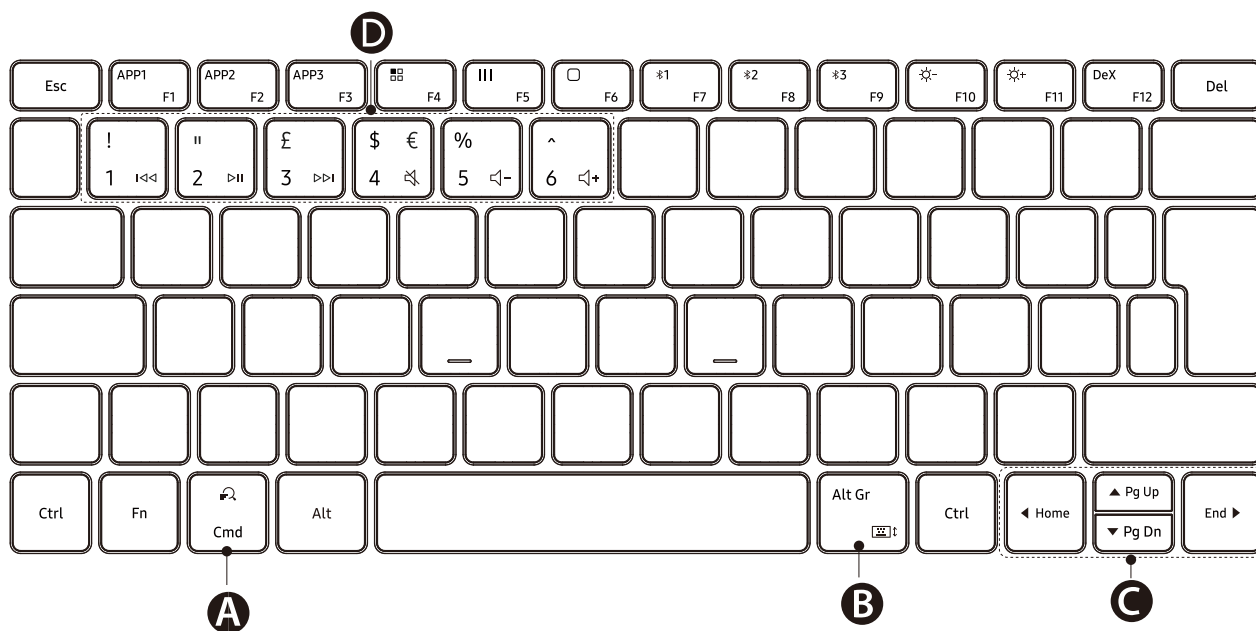

<p>A</p>	<ul style="list-style-type: none"> • Prohledávání obsahu
<p>B</p>	<ul style="list-style-type: none"> • [Fn] + [Alt Gr]†: Aktivace a deaktivace klávesnice na obrazovce
<p>C</p>	<ul style="list-style-type: none"> • ▲/▼/◀/▶: osun kurzoru nebo systémového znaku • [Fn] + [▲]: O stránku nahoru • [Fn] + [▼]: O stránku dolů • [Fn] + [◀]: Domů • [Fn] + [▶]: Konec
<p>D</p>	<ul style="list-style-type: none"> • ⏪ / ⏩ / ⏮ / ⏭ / 🔊- / 🔊+ • [Fn] + [1]: Předchozí stopa • [Fn] + [2]: Přehrát*pozastavit • [Fn] + [3]: Další stopa • [Fn] + [4]: Ztlumit • [Fn] + [5]: Snížit hlasitost • [Fn] + [6]: Zvýšit hlasitost

Copyright © 2021 Samsung Electronics

- *Pred používaním zariadenia si prečítajte všetky bezpečnostné opatrenia, aby ste zaistili jeho bezpečné a správne používanie.*
- *Spoločnosť Samsung nezodpovedá za zranenia alebo škody, ktoré vzniknú v dôsledku nesprávneho použitia alebo nedodržania bezpečnostných opatrení.*

Tieto informácie si prečítajte ako prvé

Pred používaním zariadenia si prečítajte túto príručku, aby ste zaistili jeho bezpečné a správne používanie.

- Obrázky sa môžu líšiť od vzhľadu konkrétneho produktu. Obsah sa môže zmeniť bez predchádzajúceho upozornenia.
- Pred pripojením klávesnice k inteligentným zariadeniam sa uistite, že sú s klávesnicou kompatibilné.

Ikony s pokynmi



Varovanie: situácie, v ktorých môže dôjsť k poraneniu používateľa alebo iných osôb



Upozornenie: situácie, v ktorých môže dôjsť k poškodeniu zariadenia alebo iného vybavenia



Informácia: poznámky, tipy týkajúce sa používania alebo ďalšie informácie

Začíname

Obsah balenia

Skontrolujte, či balenie produktu obsahuje

- Inteligentná klávesnica Samsung Trio 500
- Stručná príručka
- Batéria typu AAA



- Položky dodávané so zariadením a dostupné príslušenstvo sa môžu líšiť v závislosti od oblasti alebo poskytovateľa služieb.
- Dodávané príslušenstvo je navrhnuté len pre toto zariadenie a nemusí byť kompatibilné s inými zariadeniami.
- Vzhľad a technické parametre sa môžu zmeniť bez predchádzajúceho upozornenia.
- Ďalšie príslušenstvo si môžete kúpiť u miestneho predajcu produktov spoločnosti Samsung. Pred nákupom sa uistite, že príslušenstvo je kompatibilné s vaším zariadením.
- Používajte iba príslušenstvo schválené spoločnosťou Samsung. Používanie neschváleného príslušenstva môže mať za následok problémy s fungovaním a poruchy, na ktoré sa nevzťahuje záruka.
- Dostupnosť všetkého príslušenstva sa môže zmeniť, čo závisí výlučne od výrobcov. Ďalšie informácie o dostupnom príslušenstve nájdete na webovej lokalite spoločnosti Samsung.

Obrázky uvedené v tomto návode slúžia len na ilustráciu.
Konkrétne výrobky môžu byť odlišné.

Popis zariadenia

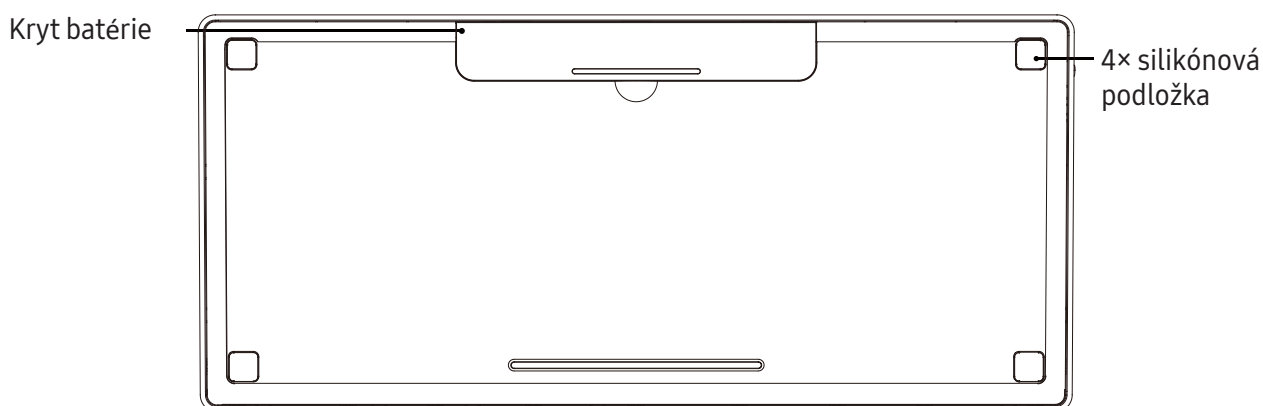
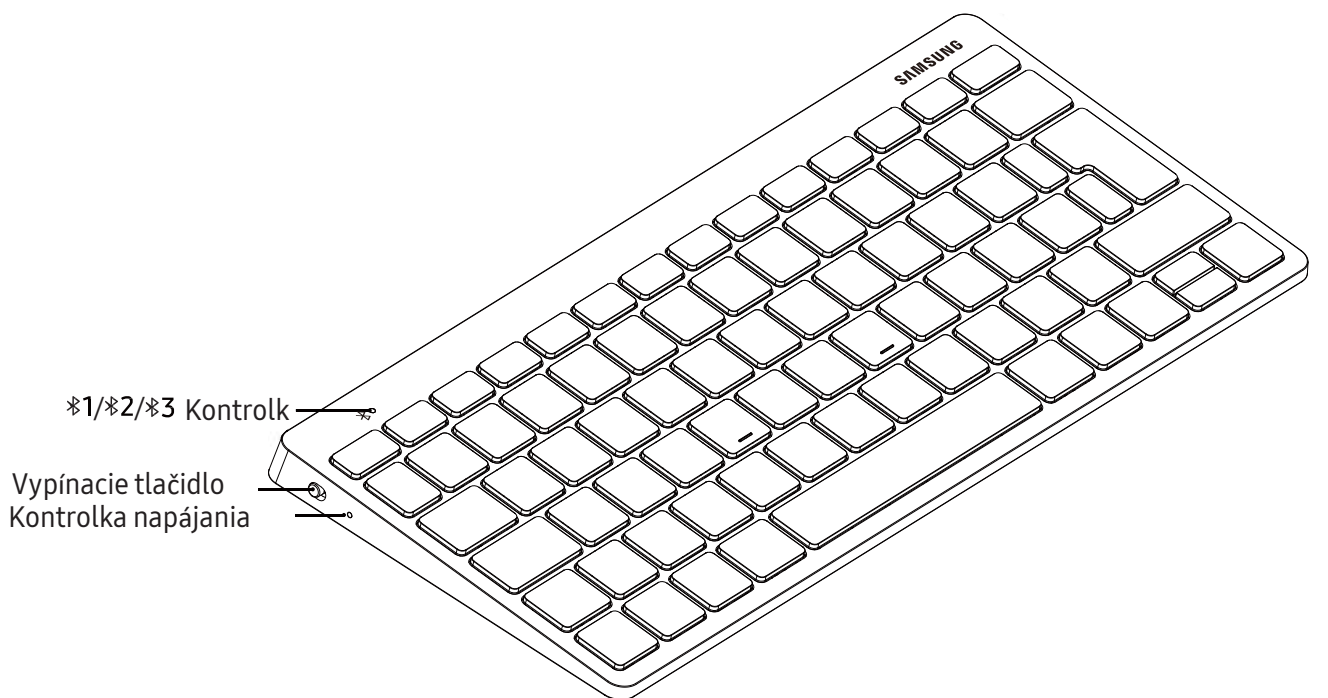

Zapnutie a vypnutie klávesnice

1. Pred prvým použitím odstráňte z klávesnice izolačnú pásku.
2. Posunutím vypínacieho tlačidla klávesnicu zapnete alebo vypnete.
 - Keď ste klávesnicu dlhšiu dobu nepoužívali, pred jej použitím skontrolujte úroveň nabitia batérie.

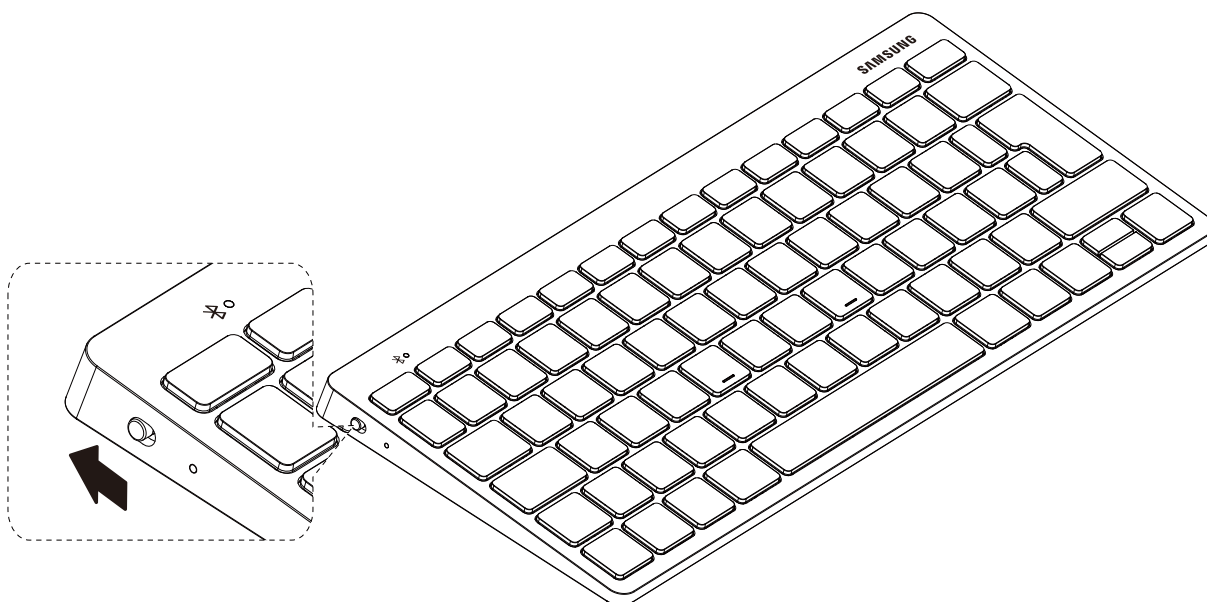

Na miestach, na ktorých je obmedzené používanie bezdrôtových zariadení, ako sú napríklad paluby lietadiel a nemocnice, dodržiavajte všetky upozornenia a pokyny zodpovedného personálu.

Pripojenia cez Bluetooth

O funkcii Bluetooth

Bluetooth je štandard bezdrôtovej technológie, ktorý na pripojenie k rôznym zariadeniam na krátku vzdialenosť používa frekvenčné pásmo 2,4 GHz. Môže sa bezdrôtovo pripojiť a dáta prenášať medzi ďalšími zariadeniami so zapnutou funkciou Bluetooth, ako napríklad mobilné zariadenia, počítače, tlačiarne a ďalšie digitálne domáce prístroje.

Poznámky k používaniu

- Ak sa chcete vyhnúť problémom pri pripájaní klávesnice k inému zariadeniu, umiestnite tieto zariadenia blízko seba.
- Dbajte na to, aby medzi klávesnicou a pripojeným zariadením neboli žiadne prekážky vrátane ľudí, stien, rohov alebo plotov.
- Rozhranie Bluetooth používa rovnakú frekvenciu ako niektoré priemyselné, vedecké, zdravotnícke a nízkonapäťové produkty a pri pripájaní v blízkosti týchto typov produktov môže dôjsť k rušeniu.
- Niektoré zariadenia, najmä tie, ktoré nie sú testované alebo schválené spoločnosťou Bluetooth SIG, nemusia byť s klávesnicou kompatibilné.
- Funkciu Bluetooth nepoužívajte na nezákonné účely (napríklad na vytváranie pirátskych kópií súborov alebo nezákonné odpočúvanie komunikácie na komerčné účely).

Identifikácia kontrolky

Kontrolka upozorňuje na stav klávesnice.

Stav	Farba
Zapnutie napájania	<ul style="list-style-type: none">• Trikrát bliká namodro
Veľmi nízke nabitie batérie (menej ako 10 %)	<ul style="list-style-type: none">• Opakovane pomaly bliká načerveno
Režim párovania s Bluetooth	<ul style="list-style-type: none">• Opakovane bliká načerveno, nazeleno a namodro, až kým sa úspešne nevytvorí
Úspešné pripojenie	<ul style="list-style-type: none">• Kláves F7: Rýchlo trikrát zabliká načerveno• Kláves F8: Rýchlo trikrát zabliká nazeleno• Kláves F9: Rýchlo trikrát zabliká namodro
Počas používania alebo v režime	<ul style="list-style-type: none">• Vyp.



- Ak kontrolka nefunguje tak, ako je opísané, odpojte nabíjačku od klávesnice a opäť ju pripojte.

V závislosti od pripojeného zariadenia môže

- kontrolka fungovať inak.

Párovanie s Bluetooth

1. Ak chcete spustiť režim párovania, stlačte a na 3 sekundy podržte kláves „F7“ alebo „F8“ alebo „F9“. Počas režimu párovania bude kontrolka opakovane blikať červenou, zelenou a modrou farbou.

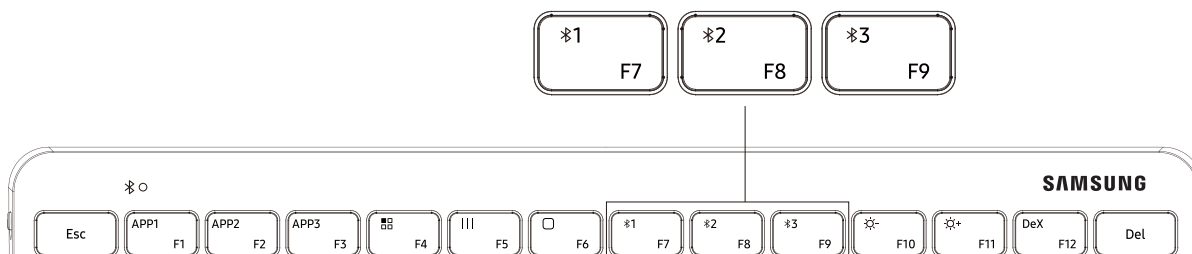

2. Zapnite inteligentné zariadenie SAMSUNG, prejdite na [Nastavenie] > [Pripojenia] > [Bluetooth] a kliknutím na „Smart KBD Trio 500“ sa pripojte ku klávesnici.
3. Zadajte 6-miestny prístupový kód zobrazený na displeji zariadenia a stlačením klávesu [Enter] na klávesnici realizujte spárovanie.
Príslušná kontrolka trikrát zabliká a zariadenie sa úspešne pripojí.



- Klávesnica môže byť naraz pripojená až k trom zariadeniam.

Jednoduché párovanie s Bluetooth¹⁾

Jednoduchá kontextová ponuka ako pri iných zariadeniach Samsung s rozhraním Bluetooth.



1. Stlačte a na 3 sekundy podržte kláves „F7“ alebo „F8“ alebo „F9“, kontrolka bude blikať, a inteligentné zariadenie Samsung zobrazí kontextové okno pripojenia.
2. Kliknite na tlačidlo pripojenia v kontextovom okne a zadajte 6-miestny prístupový kód zobrazený na inteligentnom zariadení. Príslušná kontrolka trikrát zabliká a zariadenie sa úspešne pripojí.



1) Jednoduché párovanie je dostupné na všetkých mobilných zariadeniach Samsung (potrebná je aplikácia Smart Things verzie 1.7.6 alebo novšej)

Prepínanie pripojení

Krátko stlačte kláves „F7“ alebo „F8“ alebo „F9“, príslušná kontrolka začne blikať.

- Ak je klávesnica aktuálne pripojená k zariadeniu zaregistrovanému ku klávesu „F7“, stlačením klávesu „F8“ alebo „F9“ prepnete na zariadenie zaregistrované ku klávesu „F8“ alebo „F9“.
- Ak je klávesnica aktuálne pripojená k zariadeniu zaregistrovanému ku klávesu „F8“, stlačením klávesu „F7“ alebo „F9“ prepnete na zariadenie zaregistrované ku klávesu „F7“ alebo „F9“.
- Ak je klávesnica aktuálne pripojená k zariadeniu zaregistrovanému ku klávesu „F9“, stlačením klávesu „F7“ alebo „F8“ prepnete na zariadenie zaregistrované ku klávesu „F7“ alebo „F8“.

Opätovné pripojenie alebo odpojenie od iného zariadenia

Opätovné pripojenie zariadenia





- Keď sa klávesnica odpojí od pripojeného inteligentného zariadenia, pretože vzdialenosť medzi zariadením a klávesnicou presahuje dosah pripojenia Bluetooth, umiestnite zariadenie a klávesnicu blízko k sebe.
- Potom stlačte kláves „F7“ alebo „F8“ alebo „F9“, ku ktorému je zaregistrované odpojené zariadenie, aby sa zariadenie znova pripojilo ku klávesnici.
- Alebo môžete na prepojenie zariadení použiť ponuku Bluetooth na odpojenom zariadení.

Odpojenie zariadenia

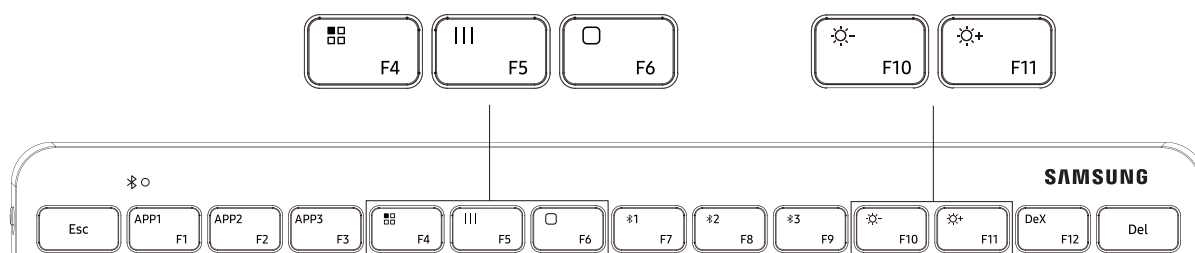
- Stlačte a na 3 sekundy podržte kláves („F7“ alebo „F8“ alebo „F9“), aktuálne pripojenie sa ukončí a klávesnica prejde do režimu párovania s Bluetooth.
- Pripojenie môžete ukončiť aj vypnutím klávesnice. Keď klávesnicu znova zapnete a zariadenia sú v dosahu,
- klávesnica sa automaticky pripojí k naposledy pripojenému zariadeniu.

Klávesy rôznych funkcií



Tlačidlo	Funkcie
 F4	<ul style="list-style-type: none">• Funkcia aplikácií, zobrazuje aplikácie v telefóne
 F5	<ul style="list-style-type: none">• Zobrazenie aktuálne používaného rozhrania aplikácie
 F6	<ul style="list-style-type: none">• Späť na domovskú stránku
 F10	<ul style="list-style-type: none">• Zníženie jasů
 F11	<ul style="list-style-type: none">• Zvýšenie jasů

Prístupové klávesy/klávesové skratky²⁾

3 prístupové klávesy pomáhajú jednoducho spustiť tri
Oblíbené aplikácie na mobilných zariadeniach Samsung

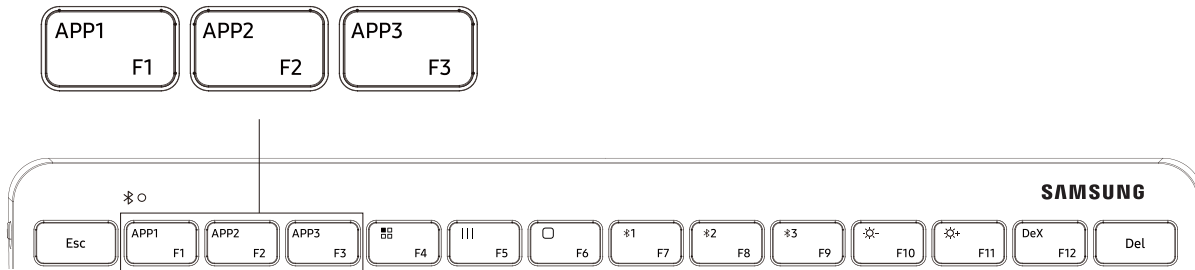

- Spustíte aplikáciu, ktorú chcete označiť ako svoju Oblíbenú.
- Stlačte a na 3 sekundy podržte kláves „APP1“ alebo „APP2“ alebo „APP3“, a inteligentné zariadenie Samsung zobrazí oznámenie v kontextovom okne, že aplikácia bola priradená.
- Krátkym stlačením „APP1“ alebo „APP2“ alebo „APP3“ spustíte určenú Oblíbenú aplikáciu.



2) Potrebné je rozhranie One UI verzie 3.1 alebo novšej.

Samsung DeX³⁾

Vyhradený kláves DeX pomáha pohodlne spustiť a ukončiť režim DeX v aplikácii Zážitok z Galaxy.



- Stlačte kláves „DeX“, inteligentné zariadenie potom spustí alebo ukončí režim DeX.



• Uistite sa, že inteligentné zariadenie má dostupnú funkciu DeX.

3) Potrebné je rozhranie One UI verzie 3.1 alebo novšej.

Používanie klávesov

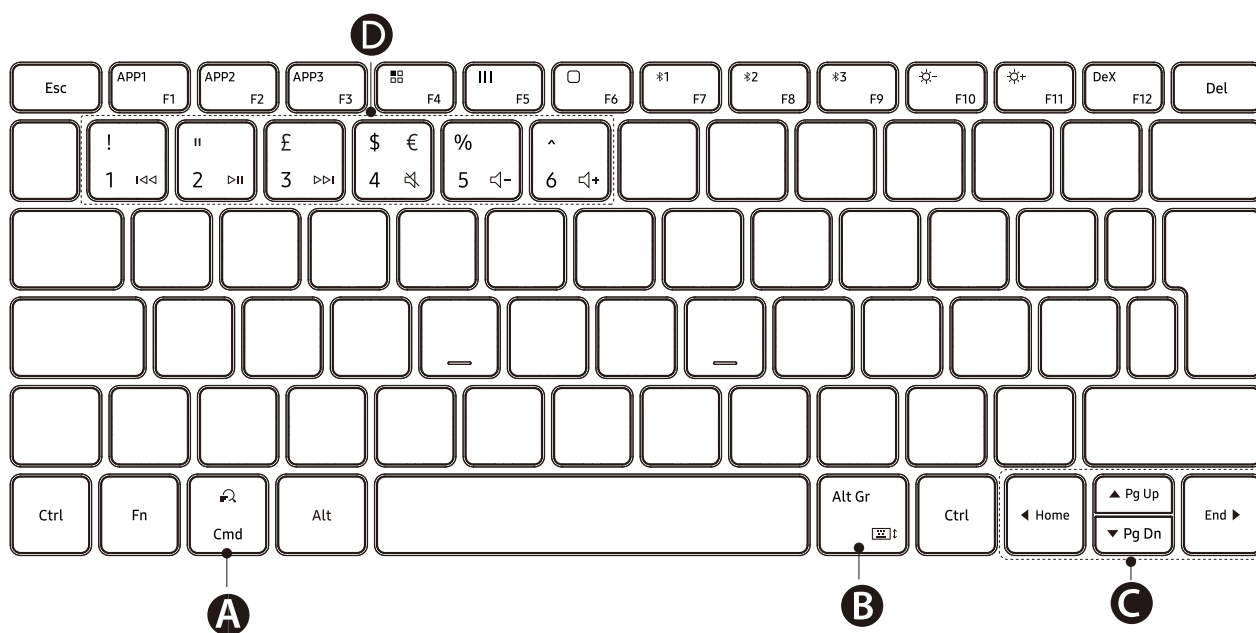

<p>A</p>	<ul style="list-style-type: none"> • Vyhľadávanie obsahu.
<p>B</p>	<ul style="list-style-type: none"> • [Fn] + [Alt Gr]†: Zapnutie alebo vypnutie klávesnice na obrazovke
<p>C</p>	<ul style="list-style-type: none"> • ▲/▼/◀/▶: Posunutie kurzora alebo systémovej vsuvky; • [Fn] + [▲]: O stranu vyššie • [Fn] + [▼]: O stranu nižšie • [Fn] + [◀]: Domov • [Fn] + [▶]: Koniec
<p>D</p>	<ul style="list-style-type: none"> • ⏪ / ⏩ / ⏭ / ⏮ / ⏯ / ⏭+ • [Fn] + [Číslo 1]: Predchádzajúca skladba • [Fn] + [Číslo 2]: Prehrávanie*Pozastavenie • [Fn] + [Číslo 3]: Nasledujúca skladba • [Fn] + [Číslo 4]: Stlmenie • [Fn] + [Číslo 5]: Zníženie hlasitosti • [Fn] + [Číslo 6]: Zvýšenie hlasitosti

Copyright © 2021 삼성전자주식회사

- *사용 전 반드시 이 사용 설명서를 읽고 제품을 안전하고 올바르게 사용하세요.*
- *삼성은 부적절한 사용이나 안전 예방 조치를 따르지 않아서 발생한 부상이나 파손에 대해서는 책임을 지지 않습니다.*

먼저읽어보기

사용 전 이 사용 설명서를 읽고 제품을 안전하고 올바르게 사용하세요.

- 사용 설명서의 화면은 실물과 다를 수 있습니다. 내용은 사전 고지 없이 변경될 수 있습니다.
- 키보드와 스마트 기기를 연결하기 전에 스마트 기기가 키보드와 호환되는지 확인하세요.

표기된기호설명



경고: 제품을 사용할 때 주의하지 않으면 심각한 피해를 입을 수 있는 경고 사항을 표기할 때 사용합니다.



주의: 제품을 안전하고 올바르게 사용하기 위해 주의해야 할 사항을 표기할 때 사용합니다.



참고: 제품을 사용할 때 알아두면 좋을 내용이나 참고 기능, 기능 사용 중에 유용하게 사용할 수 있는 팁 등을 소개할 때 사용합니다.

시작하기

구성품확인

제품 구입 시 다음과 같은 구성품이 모두 들어 있는지 확인하세요.

- 삼성 스마트 키보드 Trio 500
- 간단 사용 설명서
- AAA 형 배터리



- 제품과 함께 제공되는 구성품 및 사용 가능한 별매품은 지역 및 서비스 제공 사업자에 따라 달라질 수 있습니다.
- 구성품은 이 제품 전용으로 다른 제품과는 호환되지 않을 수 있습니다.
- 제품의 외관, 규격 등은 성능 개선을 위해 예고 없이 변경될 수 있습니다.
- 삼성전자 리테일샵에서 별매품을 구매할 수 있습니다. 별매품 구입 시 사용 중인 모델과 호환되는지 먼저 확인하세요.
- 별매품은 반드시 삼성전자에서 제공하는 정품을 구입하세요. 승인되지 않은 별매품을 사용하면 보증이 적용되지 않는 성능 문제와 오작동이 발생할 수 있습니다.
- 별매품의 사용 가능 여부는 제조사의 사정에 의해 변동될 수 있습니다. 사용 가능한 별매품에 대한 자세한 내용은 삼성전자 웹 사이트에서 확인하세요.

이 사용 설명서에 사용된 그래픽은 설명을 위해 제공됩니다.

실제 제품은 다를 수 있습니다.

각부분의이름

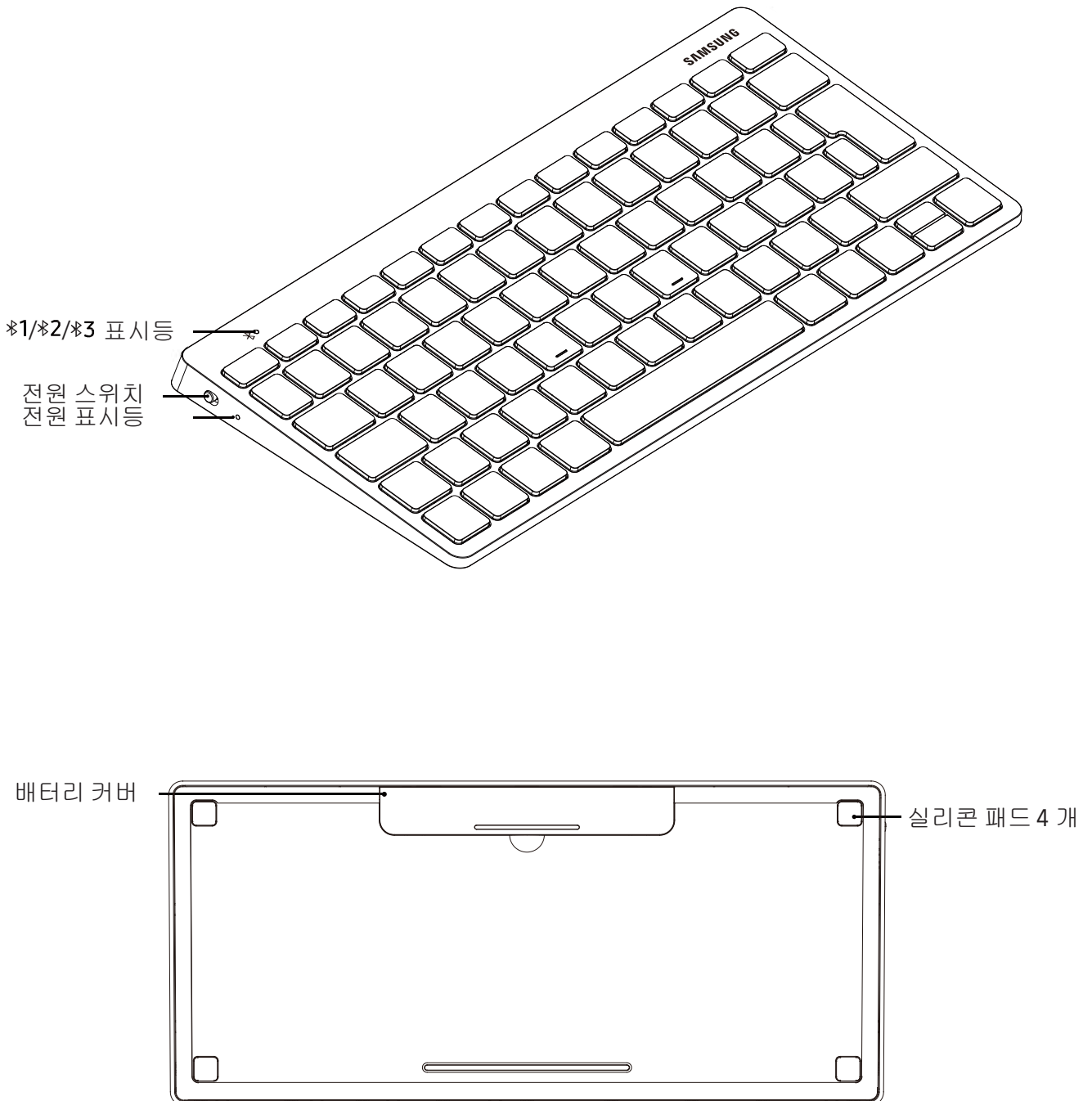

키보드전원켜기/끄기

1. 키보드를 처음 사용하기 전에 절연 테이프를 제거합니다.
 2. 전원 스위치를 밀어 키보드를 켜거나 끕니다.
- 키보드를 오랫동안 사용하지 않은 경우 키보드를 사용하기 전에 배터리 잔량을 확인합니다.

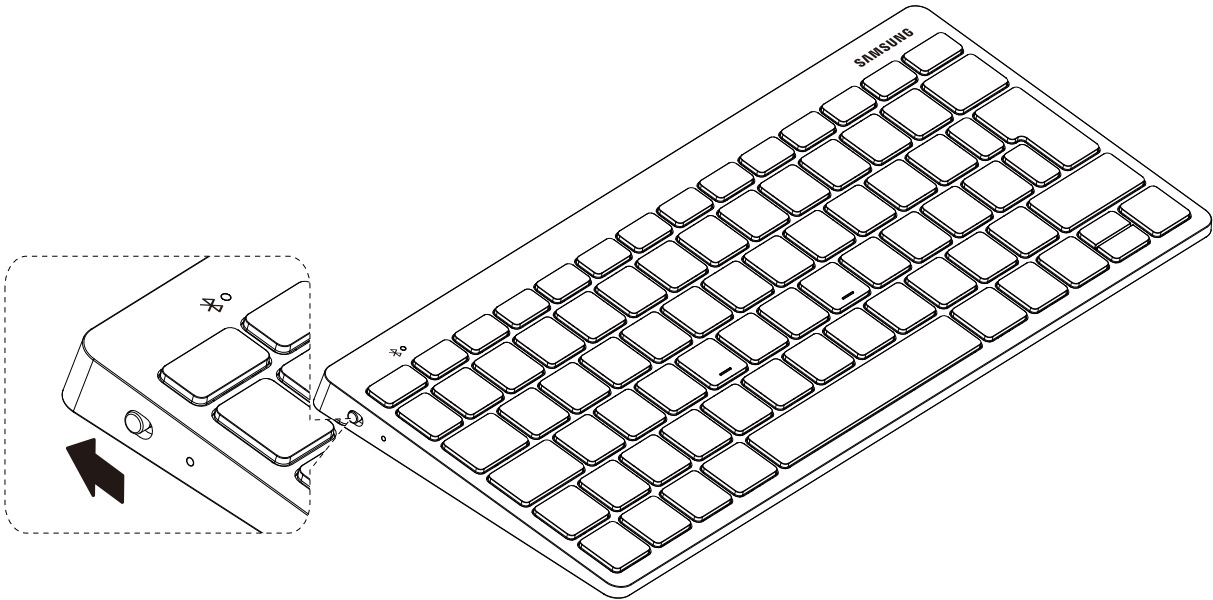

비행기, 병원 등 무선 기기 사용이 제한된 곳에서 해당 구역 담당자가 명시한 경고와 지시 사항을 모두 따르세요.

블루투스연결

블루투스정보

블루투스는 2.4GHz 주파수를 사용하여 짧은 거리에서 다양한 기기에 연결하는 무선 기술 표준입니다. 블루투스를 사용하면 케이블로 연결하지 않아도 모바일 기기, 컴퓨터, 프린터 및 기타 디지털 가전 제품과 같이 블루투스를 지원하는 다른 기기에 연결하여 데이터를 교환할 수 있습니다.

블루투스사용시참고사항

- 키보드를 다른 기기에 연결할 때 문제가 발생하지 않도록 기기는 서로 가까운 곳에 놓습니다.
- 키보드와 연결된 기기 사이에 사람, 벽, 모서리 또는 울타리와 같은 장애물이 없는지 확인합니다.
- 블루투스는 일부 산업용, 과학용, 의료용 및 저전력 제품과 같은 주파수를 사용하기 때문에 이러한 유형의 제품 근처에서 연결하면 간섭이 발생할 수 있습니다.
- 블루투스 SIG 에서 테스트하거나 승인하지 않은 기기일 경우 키보드와 호환되지 않을 수 있습니다.
- 블루투스 기능을 불법적(영리 목적의 불법 복제, 불법 공중 송신, 불법 전송 등)으로 이용하지 마세요.

표시등식별

표시등은 키보드 상태를 알려줍니다.

상태	색상
전원 켜짐	• 파란색으로 3 번 깜박임
배터리 잔량 부족(10% 미만)	• 빨간색으로 반복해서 천천히 깜박임
블루투스페어링 모드	• 연결에 성공할 때까지 빨간색, 녹색 및 파란색으로 반복해서 깜박임
연결 성공	• F7 키: 빨간색으로 빠르게 3 번 깜박임 • F8 키: 녹색으로 빠르게 3 번 깜박임 • F9 키: 파란색으로 빠르게 3 번 깜박임
사용 중 또는 절전 모드	• 꺼짐



- 표시등이 설명된 대로 작동하지 않을 경우 키보드에서 충전기를 분리했다가 다시 연결합니다.

연결된 기기에 따라 표시등이 다르게 작동할 수 있

- 습니다.

블루투스페어링

1. 페어링 모드를 시작하려면 "F7", "F8" 또는 "F9" 키를 3 초 간길게 누릅니다. 페어링 모드 중에는 표시등이 빨간색, 녹색 및 파란색으로 반복해서 깜박입니다.

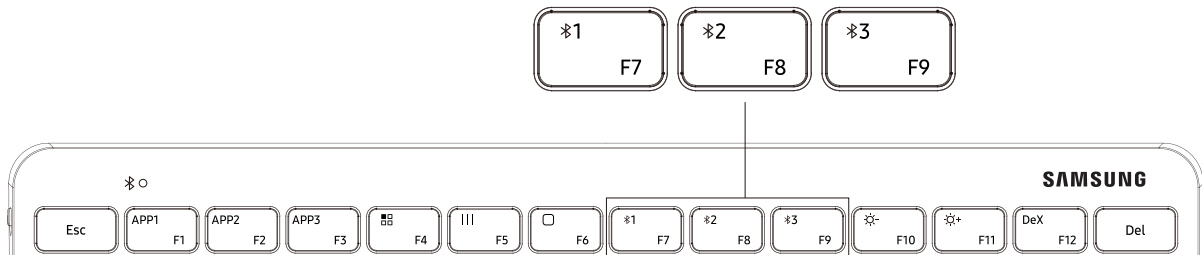

2. 삼성 스마트 기기를 켜고 [설정]>[연결]>[블루투스]로 이동한 다음 "Smart KBD Trio 500"을 클릭하여 키보드에 연결합니다.
3. 기기 화면에 표시되는 6 자리 암호를 입력하고 키보드의 [Enter] 키를 누르면 페어링됩니다.
해당 표시등이 3 번 깜박이면 기기가 연결된 것입니다.



- 키보드는 동시에 최대 3 대의 기기에 연결할 수 있습니다.

블루투스 간편 페어링 ¹⁾

다른 삼성 블루투스 기기와 마찬가지로 간편한 팝업이 표시됩니다.

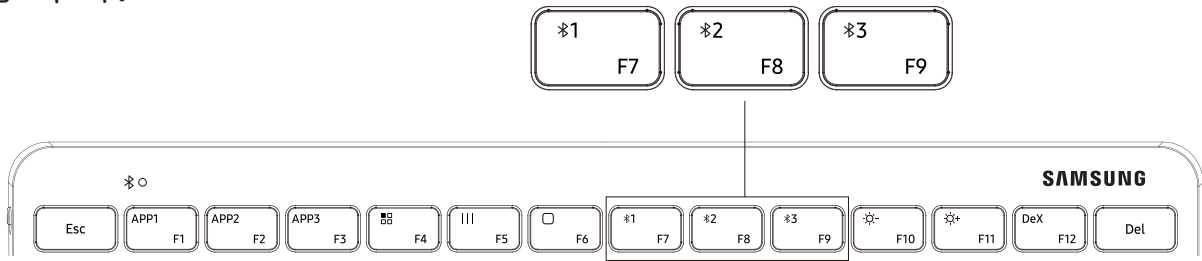

1. "F7", "F8" 또는 "F9" 키를 3 초간 길게 누르면 표시등이 3 번 깜박인 후 삼성 스마트 기기에 연결 팝업 창이 표시됩니다.
2. 팝업 창의 연결 버튼을 클릭하고 스마트 기기 화면에 표시되는 6 자리 암호를 입력합니다. 해당 표시등이 3 번 깜박이면 기기가 연결된 것입니다.



1) 간편 페어링은 삼성 모바일 기기에서 사용할 수 있습니다

(SmartThings 앱 버전 1.7.6 이상이 필요함).

연결 전환

"F7", "F8" 또는 "F9" 키를 짧게 누르면 해당 표시등이 깜박입니다.

- 현재 키보드가 "F7"로 등록된 기기에 연결된 경우, "F8" 또는 "F9"로 등록된 기기로 전환하려면 "F8" 또는 "F9" 키를 누릅니다.
- 현재 키보드가 "F8"로 등록된 기기에 연결된 경우, "F7" 또는 "F9"로 등록된 기기로 전환하려면 "F7" 또는 "F9" 키를 누릅니다.
- 현재 키보드가 "F9"로 등록된 기기에 연결된 경우, "F7" 또는 "F8"로 등록된 기기로 전환하려면 "F7" 또는 "F8" 키를 누릅니다.

다른기기에서분리또는다시연결

기기다시연결





- 기기와 키보드 사이의 거리가 블루투스 연결 범위를 초과하여 연결된 스마트 기기에서 키보드가 분리된 경우 기기와 키보드를 서로 가까운 곳에 놓습니다.
- 그런 다음 기기와 키보드를 다시 연결하려면 분리된 기기가 등록된 "F7", "F8" 또는 "F9" 키를 누릅니다.
- 또는 분리된 기기의 블루투스 메뉴를 사용하여 기기를 연결해도 됩니다.

기기분리

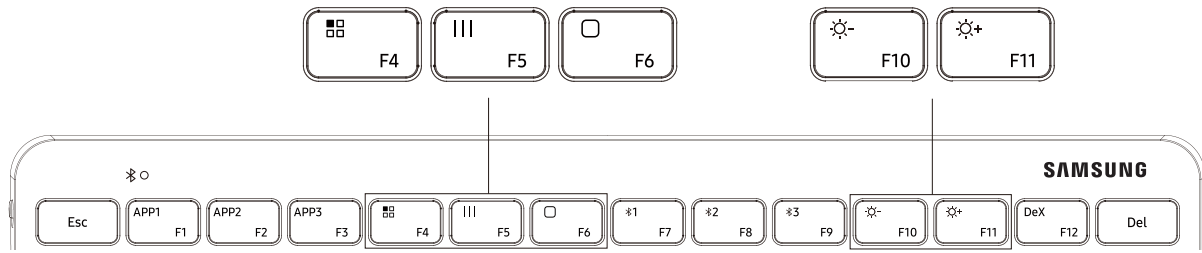
- "F7", "F8" 또는 "F9" 키를 3 초간 길게 누르면 현재 연결이 종료되고 키보드가 블루투스페어링 모드로 전환됩니다.
- 키보드 전원을 꺼서 연결을 종료해도 됩니다.
- 키보드 전원을 다시 켤 때 기기가 범위 내에 있으면 키보드가 가장 최근에 연결되었던 기기에 자동으로 연결됩니다.

다양한기능키



키	기능
 F4	• 앱 기능, 스마트폰의 앱 표시
 F5	• 사용 중인 앱 인터페이스 표시
 F6	• 홈 페이지로 돌아가기
 F10	• 밝기 낮추기
 F11	• 밝기 높이기

바로가기키/단축키 2)

바로가기 키 3 개를 통해 삼성 모바일 기기에서 즐겨찾기 애플리케이션 3 개를 쉽게 실행할 수 있습니다.

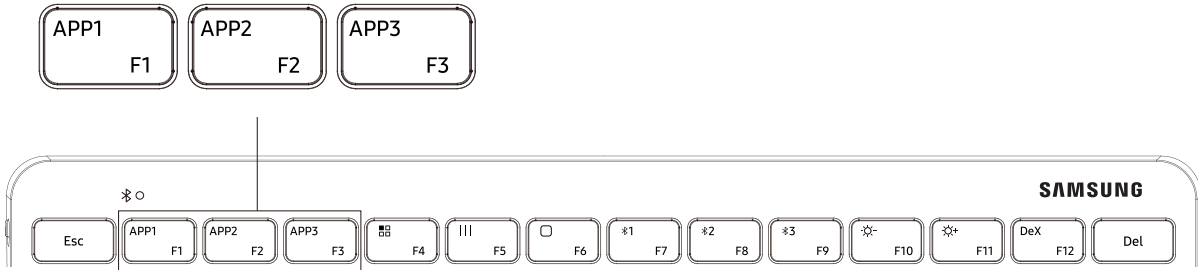

- 즐겨찾기로 지정할 애플리케이션을 실행합니다.
- "APP1", "APP2" 또는 "APP3" 키를 3 초간 길게 누르면 삼성 스마트 기기에 애플리케이션이 지정되었다는 팝업 알림이 표시됩니다.
- "APP1", "APP2" 또는 "APP3" 키를 짧게 눌러 지정된 즐겨찾기 애플리케이션을 실행합니다.



2) One UI 버전 3.1 이상이 필요합니다.

삼성 DeX 3)

전용 DeX 키를 사용하면 갤럭시 환경에서 DeX 모드를 편 시작하고 종료할 수 있습니다.

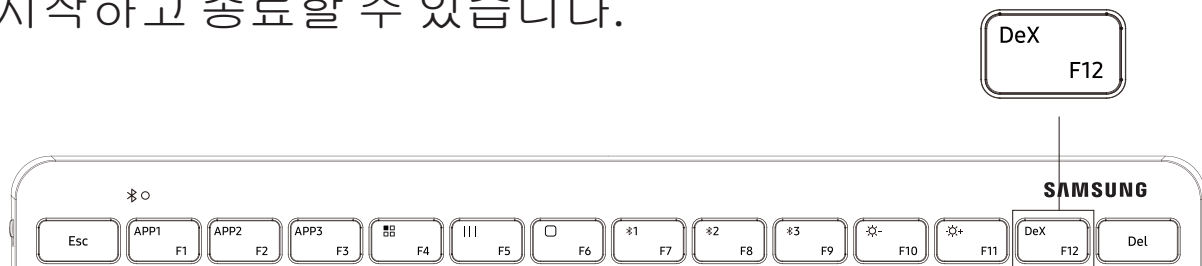

- "DeX" 키를 누르면 스마트 기기가 DeX 모드를 시작하거나 종료합니다.



• 스마트 기기에서 DeX 기능을 사용할 수 있는지 확인합니다.

3) One UI 버전 3.1 이상이 필요합니다.

키사용

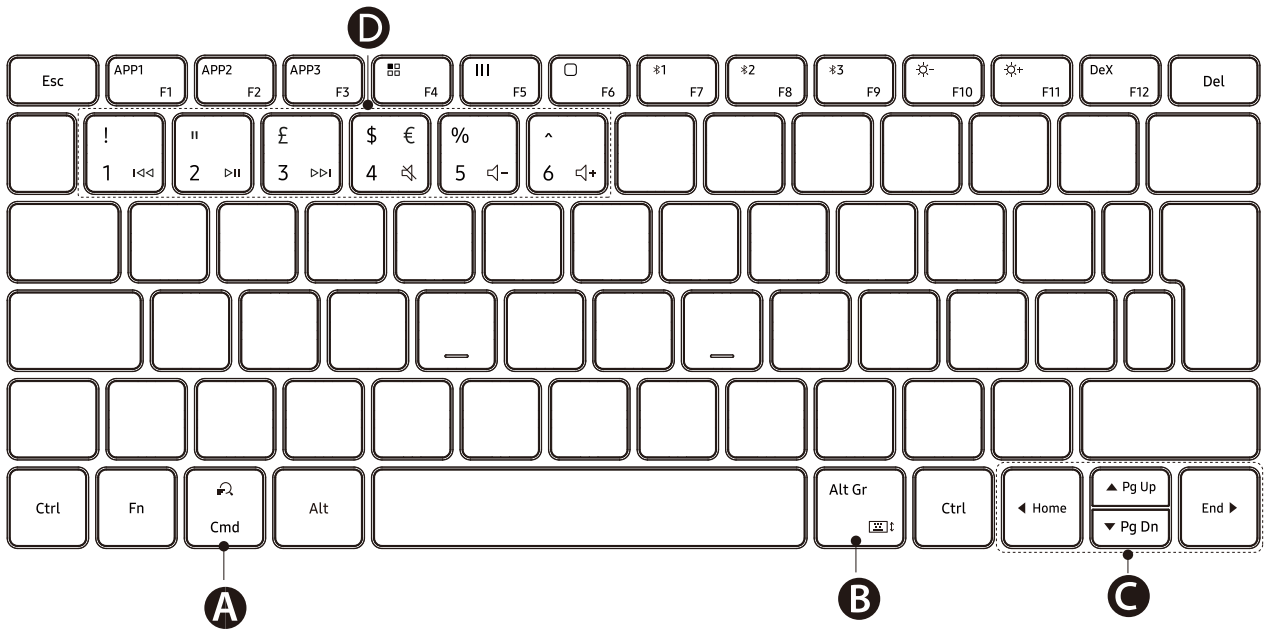

<p>A</p>	<ul style="list-style-type: none"> • 콘텐츠를 검색합니다.
<p>B</p>	<ul style="list-style-type: none"> • [Fn] + [Alt Gr]: 화상 키보드 활성화 또는 비활성화
<p>C</p>	<ul style="list-style-type: none"> • ▲/▼/◀/▶: 커서 또는 시스템 기호 이동 • [Fn] + [▲]: 페이지 위로 이동 • [Fn] + [▼]: 페이지 아래로 이동 • [Fn] + [◀]: 처음으로 이동 • [Fn] + [▶]: 끝으로 이동
<p>D</p>	<ul style="list-style-type: none"> • ⏪ / ⏩ / ⏮ / ⏭ / ⏴ / ⏵ • [Fn] + [숫자 1]: 이전 트랙 • [Fn] + [숫자 2]: 재생*일시 정지 • [Fn] + [숫자 3]: 다음 트랙 • [Fn] + [숫자 4]: 음소거 • [Fn] + [숫자 5]: 볼륨 작게 • [Fn] + [숫자 6]: 볼륨 크게

版权 © 2021 Samsung Electronics

- 使用设备前，请先阅读所有安全注意事项以确保安全和正确使用。
- 因不当使用或未遵守安全注意事项而造成伤害或损害，三星概不负责。

请先阅读说明文件

请先阅读本手册，以确保安全和正确使用。

- 图像可能与实际产品的外观不同。内容如有变更，恕不另行通知。
- 请确保键盘与您的智能设备兼容，然后再将键盘与智能设备连接。

指示图标



警告：可能伤及自己或他人的情况



注意：可能损坏您的设备或其他设备的情况



提示：注释、使用提示或附加信息

入门指南

包装内容

检查产品包装盒中是否有以下物品：

- 三星智能键盘 Trio 500
- 使用说明书
- 7号电池



- 设备随附的物品和可用配件可能会因所在地区或服务提供商而异。
- 随附的物品专为本设备设计，可能与其他设备并不兼容。
- 外观和规格参数如有变更，恕不另行通知。
- 可以向本地三星零售商购买其他配件。购买前请确保它们与设备兼容。
- 只可使用经过三星许可的配件。使用未经许可的配件可能导致性能问题和故障，此情形不在包修范围内。
- 是否提供所有配件完全取决于制造公司。有关可用配件的更多信息，请参阅三星网站。

本手册中提供的图片仅作参考。
实际产品可能会有所不同。

设备部位图

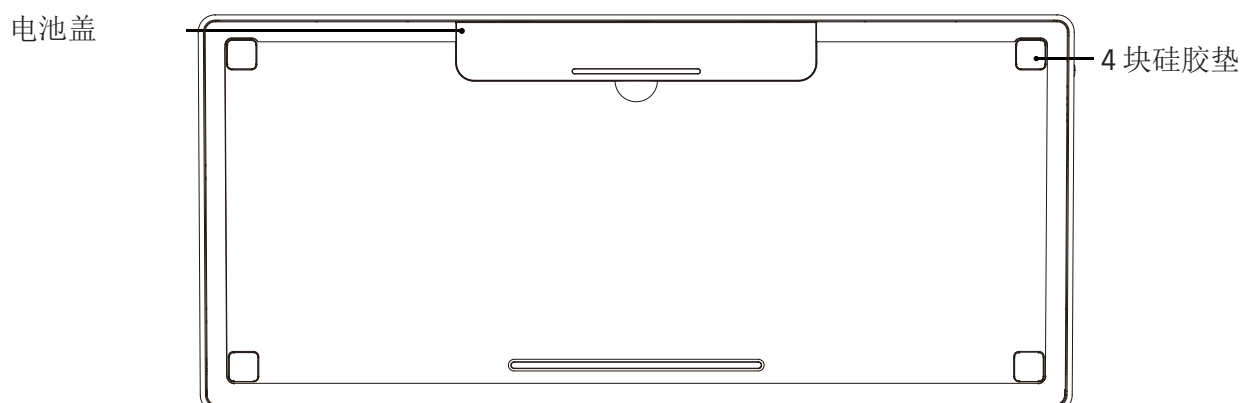
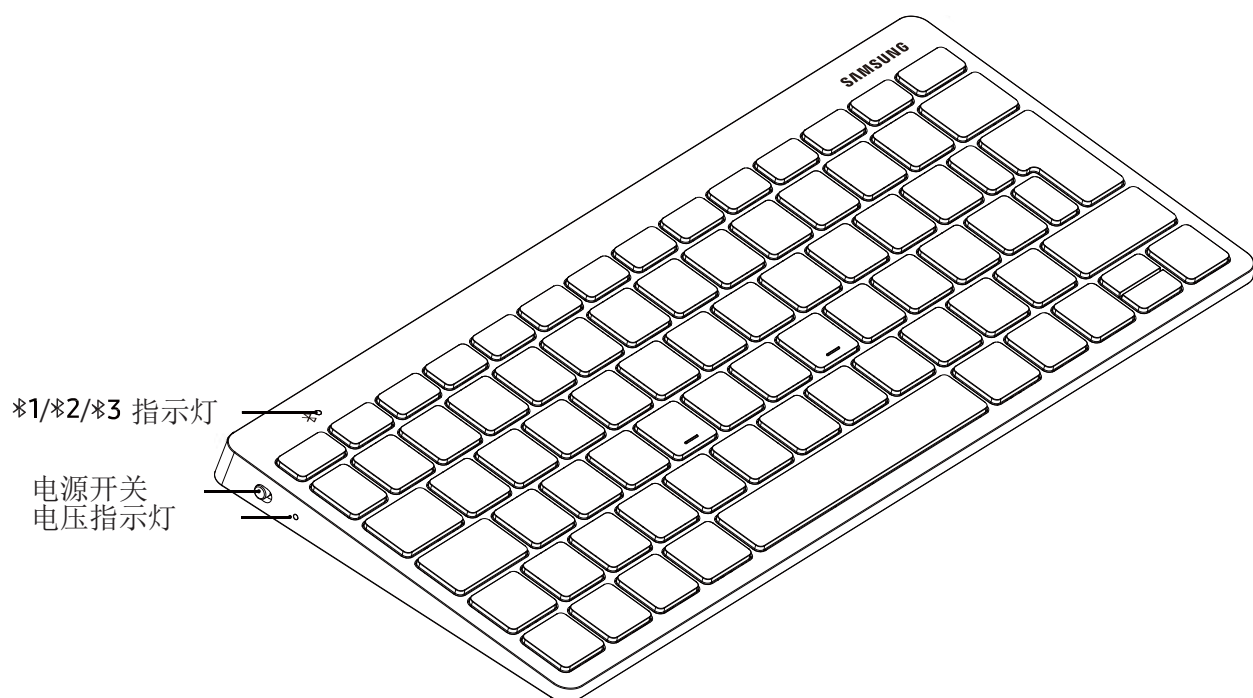

打开和关闭键盘

1.首次使用前，先移除键盘上的绝缘胶带。

2.滑动电源开关，打开或关闭键盘。

- 如果键盘已长时间未使用，使用键盘前先检查电量。

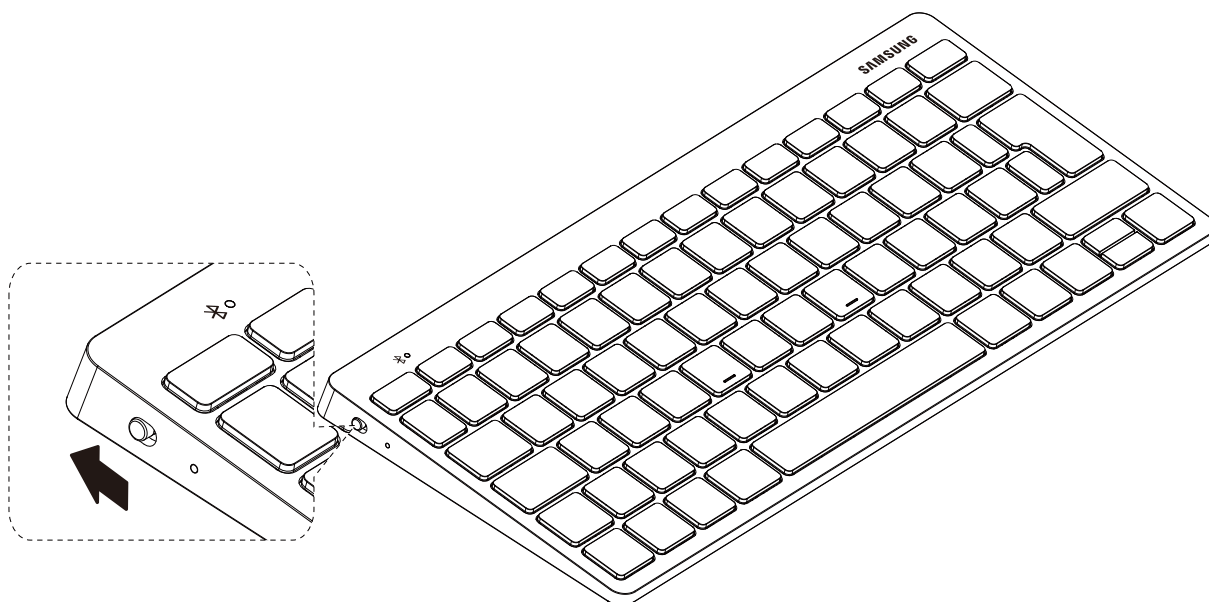

在限制使用无线设备的区域(例如飞机上和医院里)，请遵守所有张贴的警告和授权人员的指示。

蓝牙连接

关于蓝牙

蓝牙是一种使用 2.4 GHz 频率在短距离内连接多种设备的无线技术标准。它支持与其他诸如移动设备、计算机、打印机及其他数字家电等支持蓝牙的设备连接并交换数据，而无需使用线缆连接。

使用蓝牙注意事项

- 为避免在将键盘连接至另一设备时出现问题，请在放置时使设备相互靠近。
- 确保键盘和已连接设备之间不存在任何障碍，包括人体、墙壁、角落或栅栏。
- 蓝牙使用的频率可能与部分工业、科学、医学和低功率产品相同，在靠近这些类型的产品建立连接时，可能会产生干扰。
- 某些设备，尤其是未经测试或未经 Bluetooth SIG 审批的设备，可能与键盘不兼容。
- 请勿将蓝牙功能用于非法目的 (例如，剽窃文件或窃听通信，用于商业目的)。

指示灯说明

指示灯可以指示键盘状态。

状态	颜色
开启	<ul style="list-style-type: none">• 闪烁蓝色三次
电量低 (低于 10%)	<ul style="list-style-type: none">• 重复呼吸闪烁红色
蓝牙配对模式	<ul style="list-style-type: none">• 交替重复闪烁红色、绿色和蓝色，直至连接成功
连接成功	<ul style="list-style-type: none">• F7 键：快速闪烁红色三次• F8 键：快速闪烁绿色三次• F9 键：快速闪烁蓝色三次
使用中或休眠模式	<ul style="list-style-type: none">• 关



• 如果指示灯未按描述的方式工作，请断开充电器与键盘的连接然后重新连接。

• 指示灯的工作方式可能会因连接的设备而异。

蓝牙配对

1. 按住 F7 或 F8 或 F9 键 3 秒钟即可进入配对模式。在配对模式期间，指示灯会交替重复闪烁红色、绿色和蓝色。

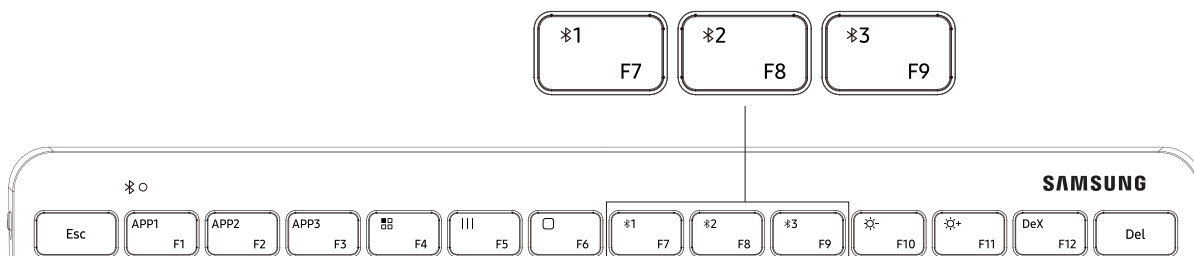

2. 开启三星智能设备，前往【设置】
> 【连接】> 【蓝牙】，然后点击“Smart KBD Trio 500”即可连接键盘。
3. 输入设备屏幕上显示的 6 位数密码，然后按下键盘上的【Enter】键进行配对。
相应的指示灯闪烁三次，即表示设备连接成功。



- 键盘可同时与多达三个设备相连。

蓝牙轻松配对 1)

像其他三星蓝牙设备一样弹出便捷窗口。

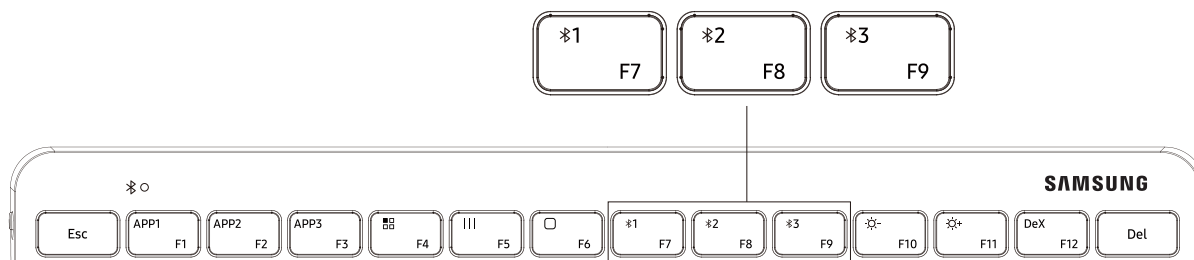

1. 按住 F7 或 F8 或 F9 键 3 秒钟，指示灯闪烁，三星智能设备上会显示连接弹出窗口。
2. 点击弹出窗口上的连接按键，输入智能设备上显示的 6 位数密码。相应的指示灯闪烁三次，即表示设备连接成功。



1) 所有三星移动设备均提供轻松配对功能
(需要 Smart Things 应用程序为 1.7.6 或以上版本)

切换连接

短按 F7 或 F8 或 F9 键，相应的指示灯会闪烁。

- 如果键盘当前与 F7 键绑定的设备连接，按下 F8 或 F9 键即可切换至 F8 或 F9 键绑定的设备。
- 如果键盘当前与 F8 键绑定的设备连接，按下 F7 或 F9 键即可切换至 F7 或 F9 键绑定的设备。
- 如果键盘当前与 F9 键绑定的设备连接，按下 F7 或 F8 键即可切换至 F7 或 F8 键绑定的设备。

重新连接或从其他设备断开连接

重新连接设备

- 如果由于键盘与连接设备之间的距离超过蓝牙连接距离，导致键盘从连接的设备断开连接，请将设备和键盘靠近放置。
- 然后，按下断开连接的设备所绑定的 F7 或 F8 或 F9 键，即可重新连接设备和键盘。
- 或者，使用断开连接的设备上的蓝牙选项，来连接设备。

断开设备的连接

- 按住按键 (F7 或 F8 或 F9) 3 秒钟，当前连接会断开，键盘进入蓝牙配对模式。
- 还可以关闭键盘来断开连接。
- 如果重新开启键盘，并且设备在连接范围内，键盘会自动连接最近连接过的设备。

其他不同功能按键

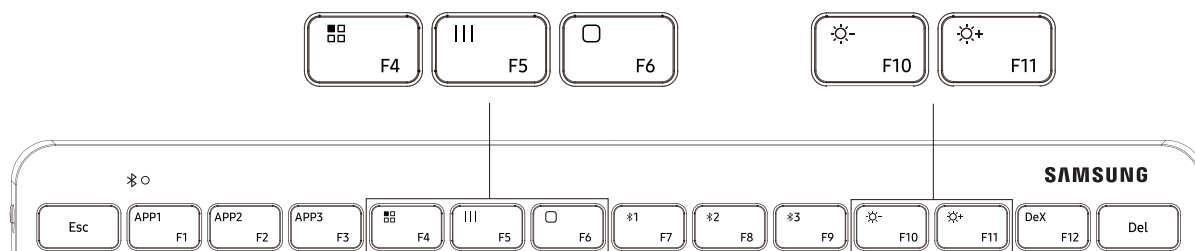

按键	功能
 F4	<ul style="list-style-type: none"> 应用程序功能，在手机上显示应用程序
 F5	<ul style="list-style-type: none"> 显示正在使用的应用程序界面
 F6	<ul style="list-style-type: none"> 返回主页面
 F10	<ul style="list-style-type: none"> 亮度降低
 F11	<ul style="list-style-type: none"> 亮度增加

热键/快捷键 2)

3 个热键可帮助您在三星智能设备上轻松启动 3 款最爱的应用程序

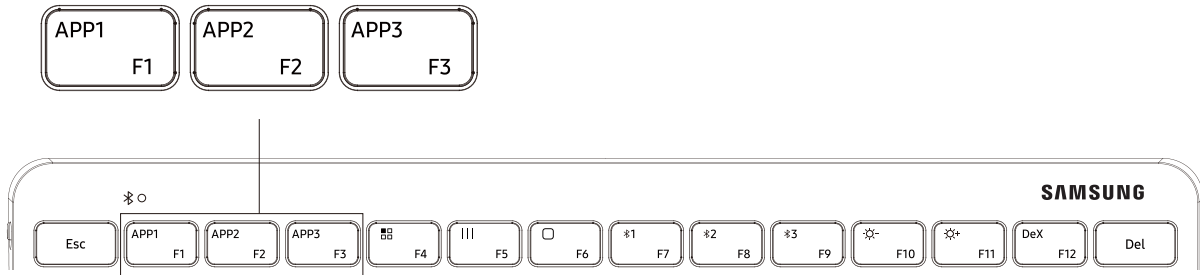

- 启动您指定为最爱的应用程序
- 按住 APP1 或 APP2 或 APP3 键 3 秒钟，三星智能设备上会显示弹出通知，告知已分配的应用程序。
- 短按 APP1 或 APP2 或 APP3 键即可启动各自的指定最爱应用程序。



2) 需要 One UI 为 3.1 或以上版本。

Samsung DeX³⁾

专属的 DeX 键可便捷地进入和退出 Galaxy 的 DeX 模式。



- 按下 DeX 键，智能设备会进入或退出 DeX 模式。



• 请确保您的智能设备支持 DeX 功能。
3) 需要 One UI 为 3.1 或以上版本。

使用按键

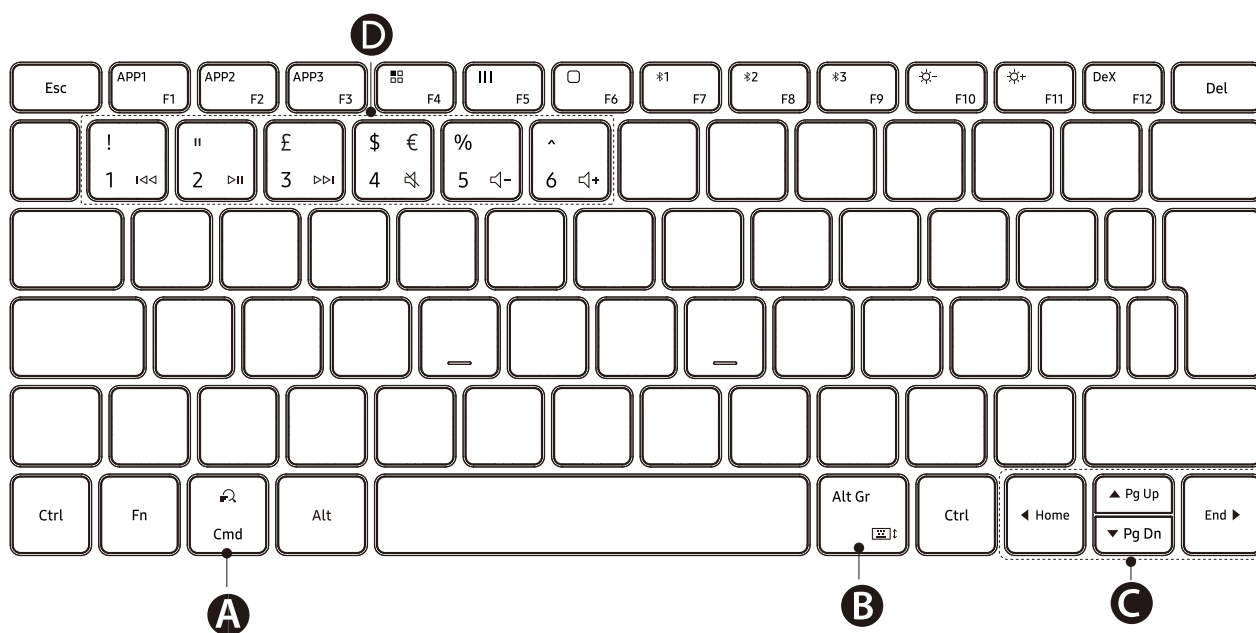

<p>A</p>	<ul style="list-style-type: none"> • 搜索内容。
<p>B</p>	<ul style="list-style-type: none"> • [Fn] + [⌘]: 启用或禁用屏幕键盘
<p>C</p>	<ul style="list-style-type: none"> • ▲/▼/◀/▶: 移动光标或系统游标; • [Fn] + [▲]: 向上翻页 • [Fn] + [▼]: 向下翻页 • [Fn] + [◀]: 开头 • [Fn] + [▶]: 末尾
<p>D</p>	<ul style="list-style-type: none"> • ⏪ / ⏩ / ⏮ / ⏭ / 🔇 / 🔊 • [Fn] + [数字 1]: 上一曲 • [Fn] + [数字 2]: 播放*暂停 • [Fn] + [数字 3]: 下一曲 • [Fn] + [数字 4]: 静音 • [Fn] + [数字 5]: 音量减小 • [Fn] + [数字 6]: 音量增加

- 使用裝置前，請閱讀所有安全資訊，以確保安全和妥善使用。
- 針對不當使用或未遵守安全注意事項而造成的傷害或損害，三星概不負責。

請先詳閱說明

使用裝置之前，請先閱讀本手冊，以確保安全和妥善使用。

- 影像可能與實際產品的外觀不同。內容如有變更，恕不另行通知。
- 將鍵盤與智慧裝置連接前，請先確認裝置與鍵盤的相容性。

說明圖示



警告：可能會對您 或其他人造成傷害的情形



小心：可能會導致裝置或其他設備受損的情形



注意：備註、使用提示或其他資訊

開始使用

包裝內容

檢查產品包裝盒內是否有下列物品：

- 三星智慧鍵盤 Trio 500
- 快速入門指南
- AAA 電池



- 視所在地區或服務提供者而定，裝置隨附項目和可用配件可能會有所差異。
- 隨附項目僅針對本裝置設計，與其他裝置並不相容。
- 外觀和規格如有變更，恕不另行通知。
- 可另向當地的三星零售商購買附加的配件。購買前請確保它們與裝置相容。
- 請僅使用三星核可的配件。使用未經核可的配件可能造成效能問題和故障，此情形不在保固範疇內。
- 是否提供所有配件完全因生產廠家而定。有關可用配件的更多資訊，請參閱三星網站。

此手冊內的圖像僅供說明使用。
實際產品可能有所不同。

裝置部位圖

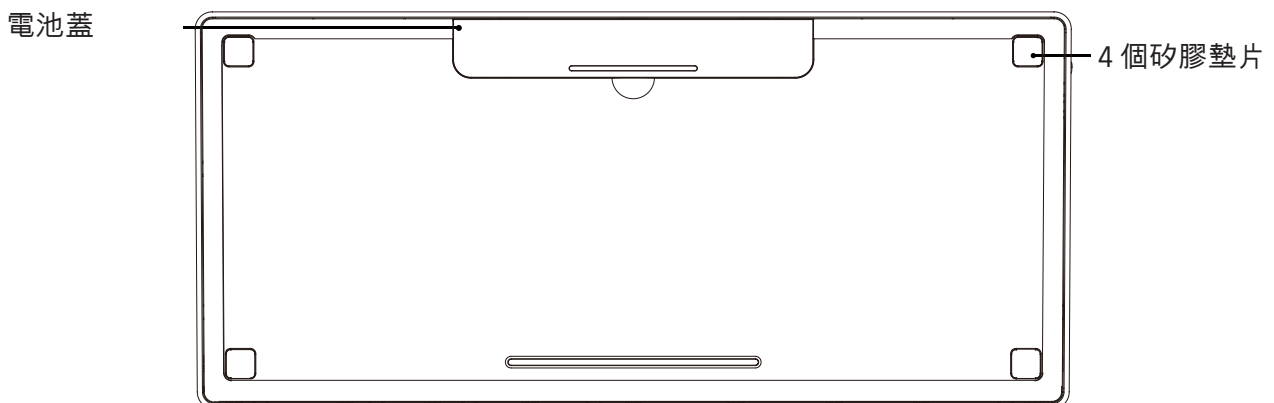
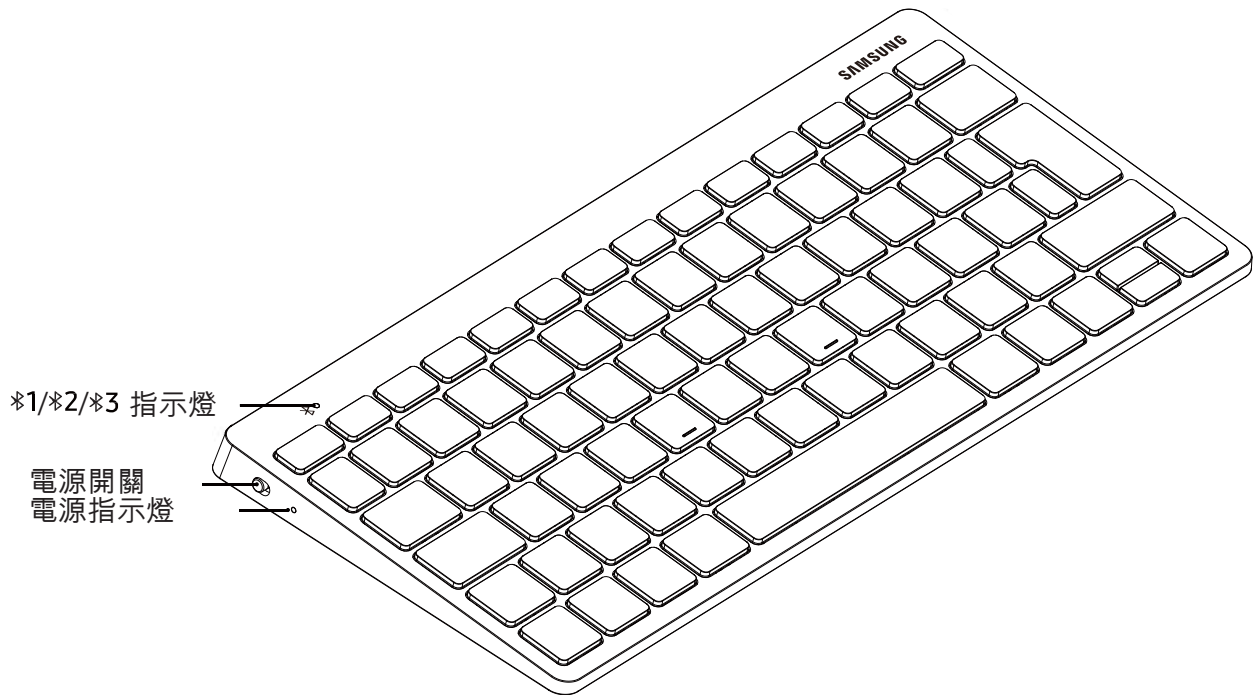

開啟和關閉鍵盤

1. 首次使用 鍵盤前請先移除絕緣膠帶。
2. 滑動電源開關以開啟或關閉鍵盤。
 - 若已一段時間未使用， 開啟鍵盤前請先檢查電量。

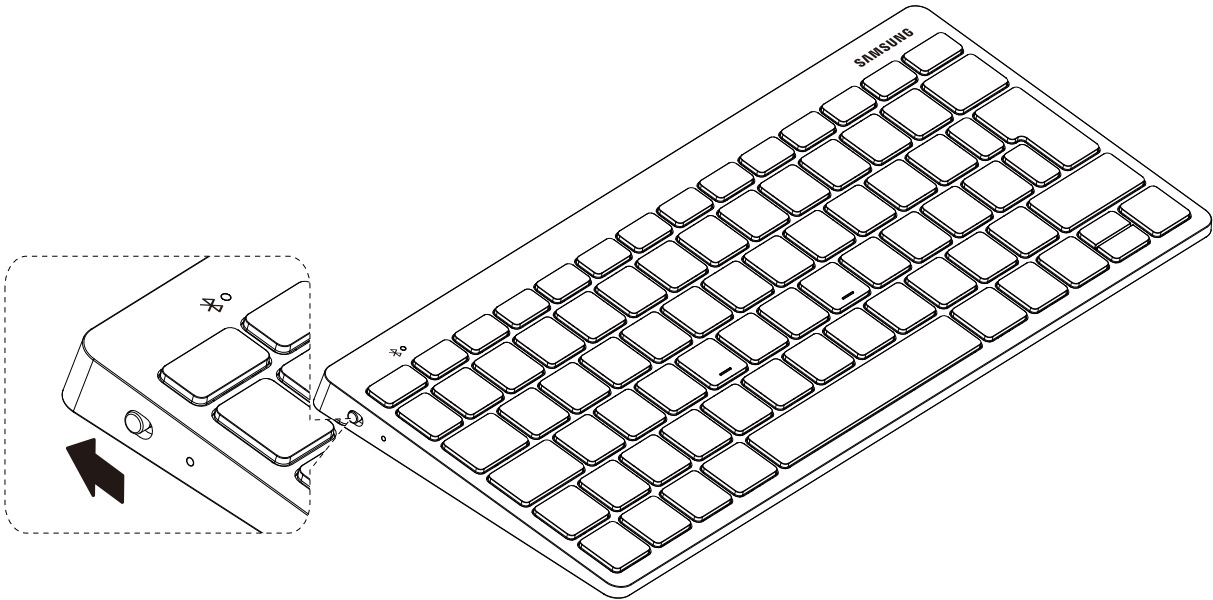

在禁止使用無線裝置的區域(例如：飛機上和醫院裡)，請遵守所有張貼的警告和官方人員的指示。

藍牙連線

關於藍牙

藍牙為無線科技標準，使用 2.4 GHz 頻率在短距離內連接各種裝置。無需經傳輸線連接，即可與其他支援藍牙的裝置連線並交換資料，例如行動裝置、電腦、印表機與其他數位家電。

藍牙使用須知

- 為避免鍵盤與另一裝置連接時發生問題，請將裝置距離拉近。
- 請確認鍵盤和連接裝置之間保持淨空，包括人體、牆壁、角落或柵欄。
- 藍牙使用與部分工業、科學、醫學和低功率產品相同的頻率，在這些類型的產品附近進行連接時，可能會產生干擾。
- 某些裝置（尤其未經 Bluetooth SIG 測試或核可的裝置）可能與耳機不相容。
- 請勿將藍牙功能使用於非法目的（例如，盜版文件的檔案或非法竊聽用於商業用途的通訊內容）。

指示燈識別說明

指示燈是用於通知您鍵盤狀態。

狀態	色彩
開啟	• 閃三次藍燈
電量極低 (低於 10%)	• 緩慢並重覆閃爍紅燈
藍牙配對模式	• 將重覆閃爍紅燈、綠燈與藍燈，直到連線成功為止
連線成功	• F7 鍵：快速閃爍紅燈三次 • F8 鍵：快速閃爍綠燈三次 • F9 鍵：快速閃爍藍燈三次
使用期間或開啟休眠模式時	• 關



• 若指示燈未依所述運作，請將鍵盤與充電器中斷連接並重新連接。

• 指示燈的運作可能因連接裝置而異。

藍牙配對

- 1.請長按「F7」或「F8」或「F9」3秒來進入配對模式。
配對期間，指示燈將重覆閃爍紅燈、綠燈與藍燈。

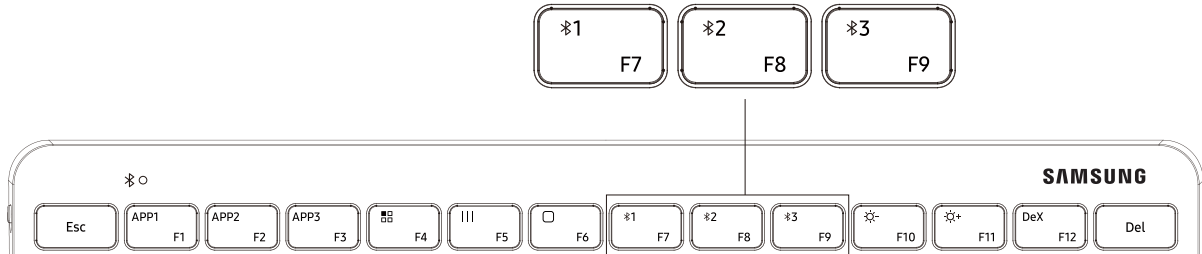

- 2.請開啟三星智慧裝置，前往 [設定] > [連線] > [藍牙]，並按一下「Smart KBD Trio 500」以連接鍵盤。
- 3.請輸入裝置螢幕上顯示的 6 位數密碼，然後按下鍵盤上的 [Enter] 鍵進行配對。
相應的指示燈將閃爍三次，裝置即可成功連接。



- 鍵盤最多可同步連接三部裝置。

藍牙簡易配對 ¹⁾

與其他三星藍牙裝置輕鬆配對。

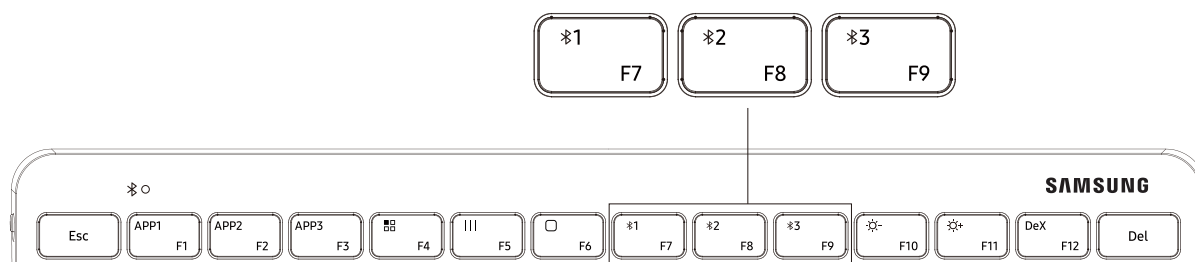

1. 長按「F7」或「F8」或「F9」3 秒，指示燈隨即會開始閃爍，三星智慧裝置將顯示連線彈出視窗。
2. 按一下彈出視窗上的連接按鈕，並輸入顯示於智慧裝置上的 6 位數密碼。相應的指示燈將閃爍三次，裝置即可成功連接。

1) 所有三星行動裝置皆支援簡易配對功能。



（需執行 Smart Things 1.7.6 或以上版本的應用程式）

切換連線

快速按一下「F7」或「F8」或「F9」，相應的指示燈隨即會開始閃爍。

- 若鍵盤目前連接到註冊為「F7」的裝置，請按下「F8」或「F9」鍵來將裝置切換成註冊為「F8」或「F9」。
- 若鍵盤目前連接到註冊為「F8」的裝置，請按下「F7」或「F9」鍵來將裝置切換成註冊為「F7」或「F9」。
- 若鍵盤目前連接到註冊為「F9」的裝置，請按下「F7」或「F8」鍵來將裝置切換成註冊為「F7」或「F8」。

與另一部 裝置重新連接或中斷連接

重新連接裝置





- 若因裝置與鍵盤間的距離超出藍牙連線範圍，而導致鍵盤與連接的智慧裝置中斷連接時，請將裝置與鍵盤間的距離拉近。
- 然後，按下中斷連接裝置所註冊的「F7」或「F8」或「F9」鍵來重新連接裝置與鍵盤。
- 或者，您可使用中斷連接裝置上的藍牙功能表來連接裝置。

中斷連接裝置

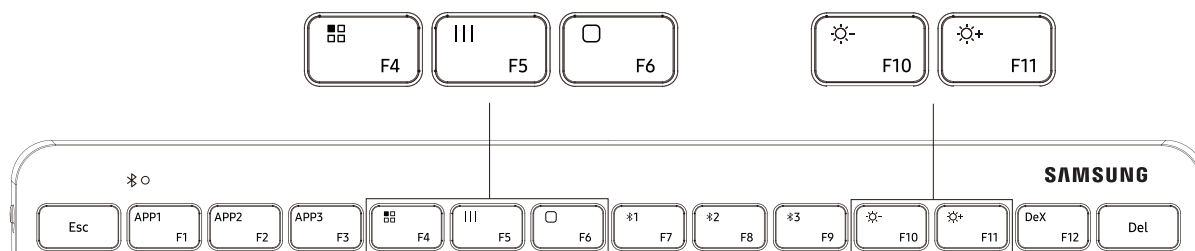
- 長按「F7」或「F8」或「F9」鍵 3 秒，隨即會終止現有連線，且鍵盤將進入藍牙配對模式。
- 您也可透過關閉裝置來終止連線。
- 若再次開啟鍵盤且裝置位於連線範圍內，則鍵盤將自動與最近連接的裝置建立連線。

多元功能鍵



按鍵	功能
 F4	<ul style="list-style-type: none"> 應用程式功能，顯示手機上的應用程式
 F5	<ul style="list-style-type: none"> 顯示使用中的應用程式介面
 F6	<ul style="list-style-type: none"> 返回首頁
 F10	<ul style="list-style-type: none"> 調低亮度
 F11	<ul style="list-style-type: none"> 調高亮度

快速鍵/快捷鍵²⁾

搭載 3 個快速鍵，可協助輕鬆啟動三星行動裝置上的三個常用應用程式

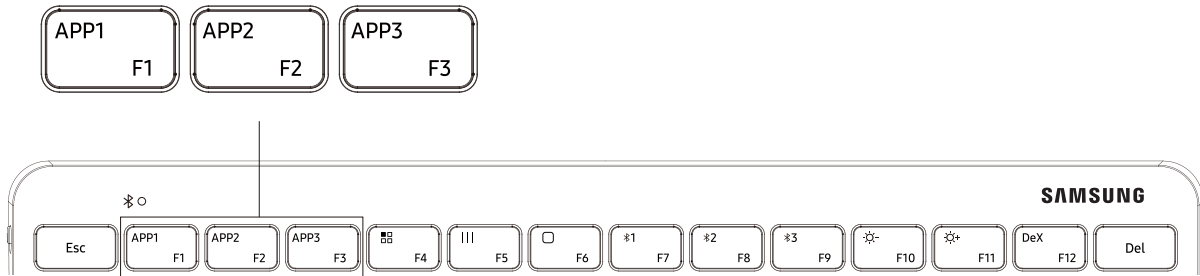

- 啟動欲指定為「常用」的應用程式。
- 長按「APP1」或「APP2」或「APP3」鍵 3 秒，三星智慧裝置將顯示指定應用程式設定成功的彈出視窗通知。
- 按下「APP1」或「APP2」或「APP3」等快捷鍵以啟動指定的常用應用程式。



2) 需執行 One UI 3.1（含）或以上版本。

Samsung DeX³⁾

專屬 DeX 鍵可協助使用者輕鬆進入與退出 DeX 模式，暢享 Galaxy 體驗。



- 按下「DeX」鍵，智慧裝置隨即會進入或退出 DeX 模式。



• 請確認智慧裝置支援 DeX 功能。

3) 需執行 One UI 3.1（含）或以上版本。

按鍵使用說明

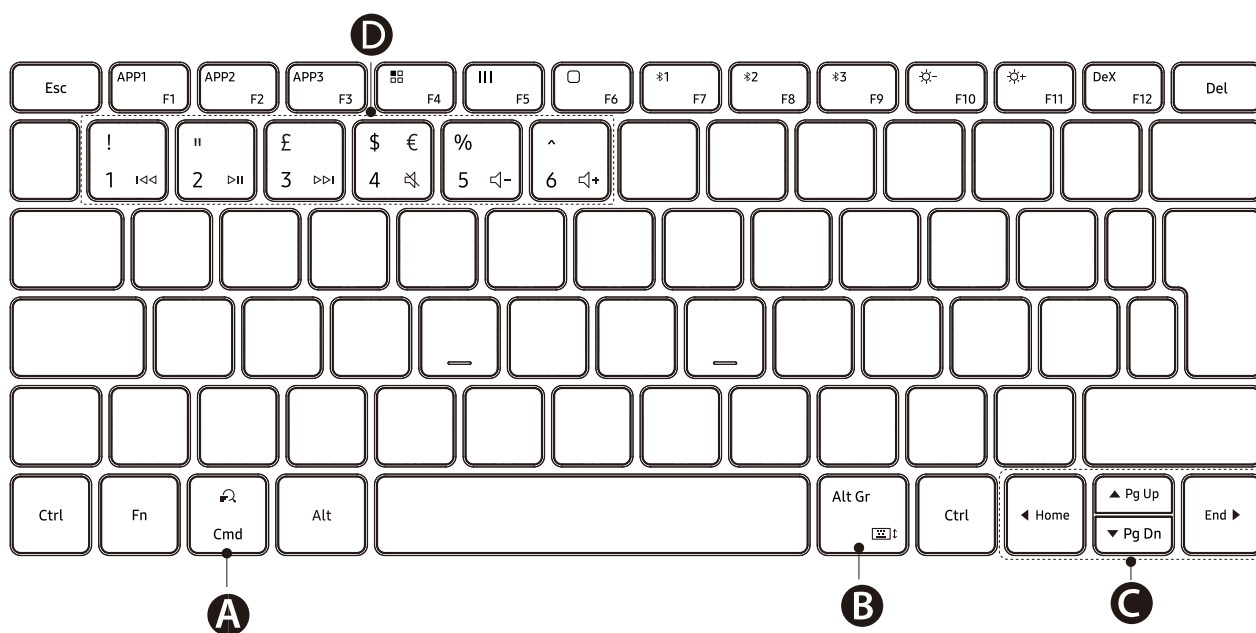

<p>A</p>	<ul style="list-style-type: none"> • 搜尋內容。
<p>B</p>	<ul style="list-style-type: none"> • [Fn] + [Alt Gr]†: 啟用或停用螢幕小鍵盤
<p>C</p>	<ul style="list-style-type: none"> • ▲/▼/◀/▶: 更多游標或系統游標； • [Fn] + [▲]: 向上翻頁 • [Fn] + [▼]: 向下翻頁 • [Fn] + [◀]: Home • [Fn] + [▶]: End
<p>D</p>	<ul style="list-style-type: none"> • ⏪ / ⏩ / ⏮ / ⏭ / 🔊- / 🔊+ • [Fn] + [數字 1]: 上一首 • [Fn] + [數字 2]: 播放*暫停 • [Fn] + [數字 3]: 下一首 • [Fn] + [數字 4]: 靜音 • [Fn] + [數字 5]: 降低音量 • [Fn] + [數字 6]: 增強音量

حقوق الطبع والنشر © 2021 سامسونج للإلكترونيات

• يرجى قراءة جميع احتياطات السلامة قبل استخدام الجهاز لضمان الاستخدام الآمن والسليم.

• سامسونج ليست مسؤولة عن الإصابات أو الأضرار التي تنجم عن الاستخدام غير الصحيح أو الفشل في اتباع احتياطات السلامة.

اقرأ أولاً

يرجى قراءة هذا الدليل قبل استخدام الجهاز لضمان الاستخدام الآمن والسليم.

• قد تختلف الصور في المظهر عن المنتج الفعلي. يخضع المحتوى للتغيير بدون إشعار مسبق.

• قبل توصيل لوحة المفاتيح بأجهزة ذكية، تأكد من توافقها مع لوحة المفاتيح.

الرموز الإرشادية

تحذير: المواقع التي قد تؤدي إلى إصابتك أنت أو الآخرين 

تنبيه: المواقع التي قد تتسبب في تلف الجهاز أو أي معدات أخرى 

إشعار: الملاحظات، أو تلميحات الاستخدام، أو أي معلومات 

بدء التشغيل

محتويات العبوة

تحقق من وجود الأشياء التالية داخل علبة المنتج:

- لوحة المفاتيح الذكية من سامسونج Trio 500
- دليل التشغيل السريع
- بطارية AAA

• قد تختلف العناصر المرفقة بجهازك وأي ملحقات متوفرة حسب منطقتك ومزوّد الخدمة الخاص بك. 

• يتم تصميم العناصر المرفقة خصيصًا لهذا الجهاز، وقد لا تكون متوافقة مع أجهزة أخرى.

• المظاهر والمواصفات تخضع للتغير بدون إشعار مسبق.

• يمكنك شراء ملحقات إضافية من موزع سامسونج المحلي. تأكد أنها متوافقة مع الجهاز قبل الشراء.

• استخدم الملحقات المعتمدة من سامسونج فقط. قد يتسبب استخدام الملحقات غير المعتمدة في مشكلات أداء وأعطال لا يغطيها الضمان.

• يخضع مدى توفر جميع الملحقات للتغير حسب الشركات المصنعة بالكامل. لمزيد من المعلومات حول مدى توفر الملحقات، راجع موقع سامسونج على الويب.

الرسومات المستخدمة في هذا الدليل هي لأغراض التوضيح.
قد يختلف المنتج الفعلي.

تصميم الجهاز

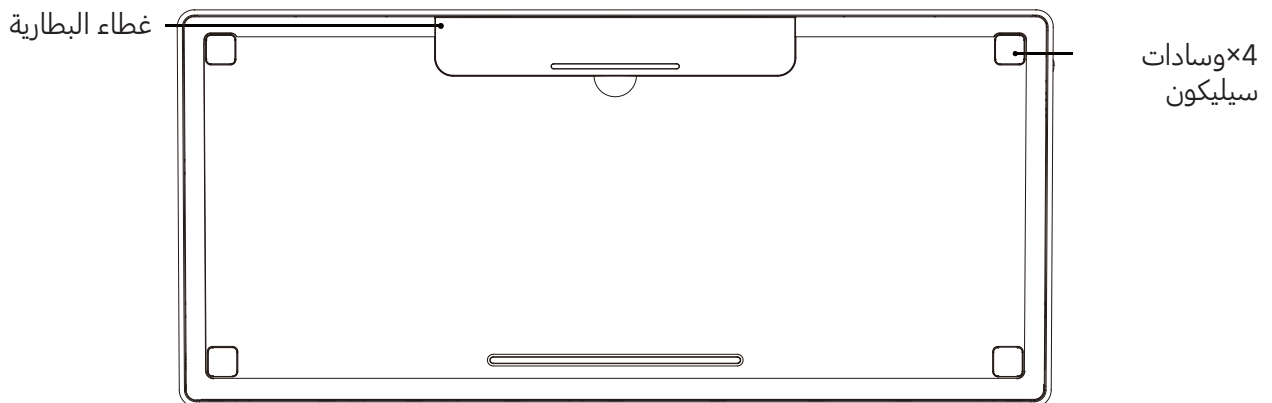
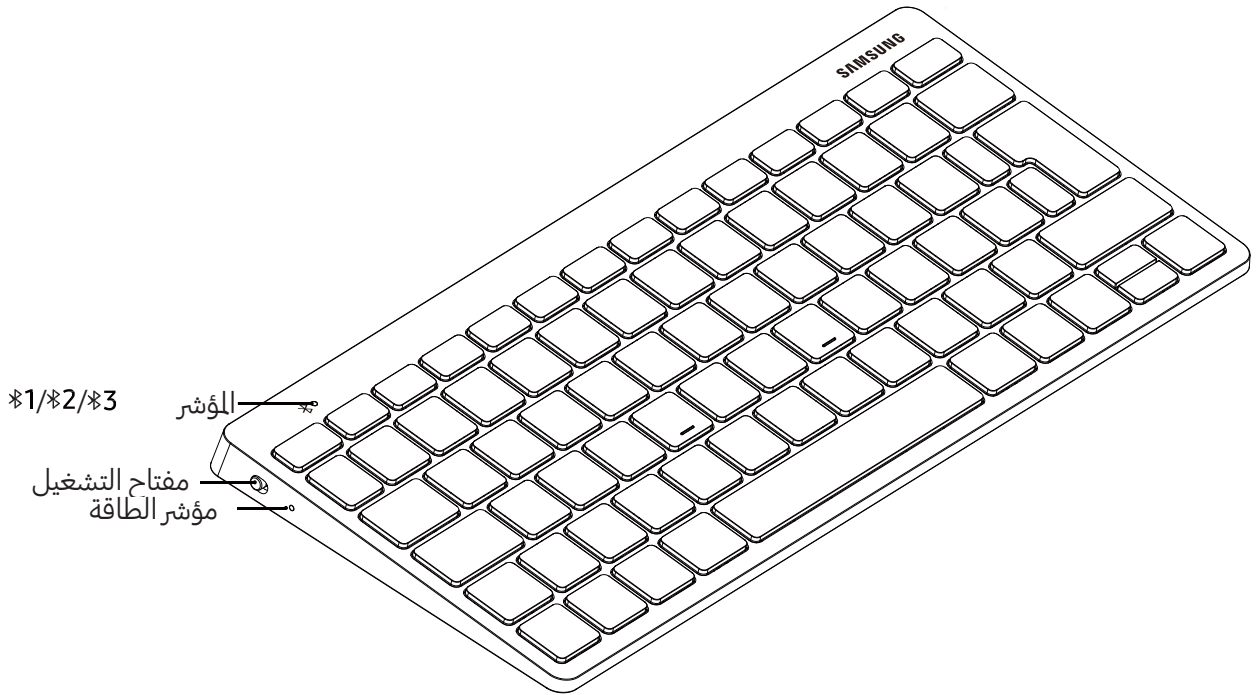

تشغيل لوحة المفاتيح وإيقاف تشغيلها

1. أزل الشريط العازل قبل استخدام لوحة المفاتيح لأول مرة.

2. حرك مفتاح التشغيل لتشغيل لوحة المفاتيح أو إيقاف تشغيلها.

- تحقق من مستوى طاقة البطارية قبل استخدام لوحة المفاتيح عندما تكون لوحة المفاتيح غير مستخدمة لفترات طويلة.

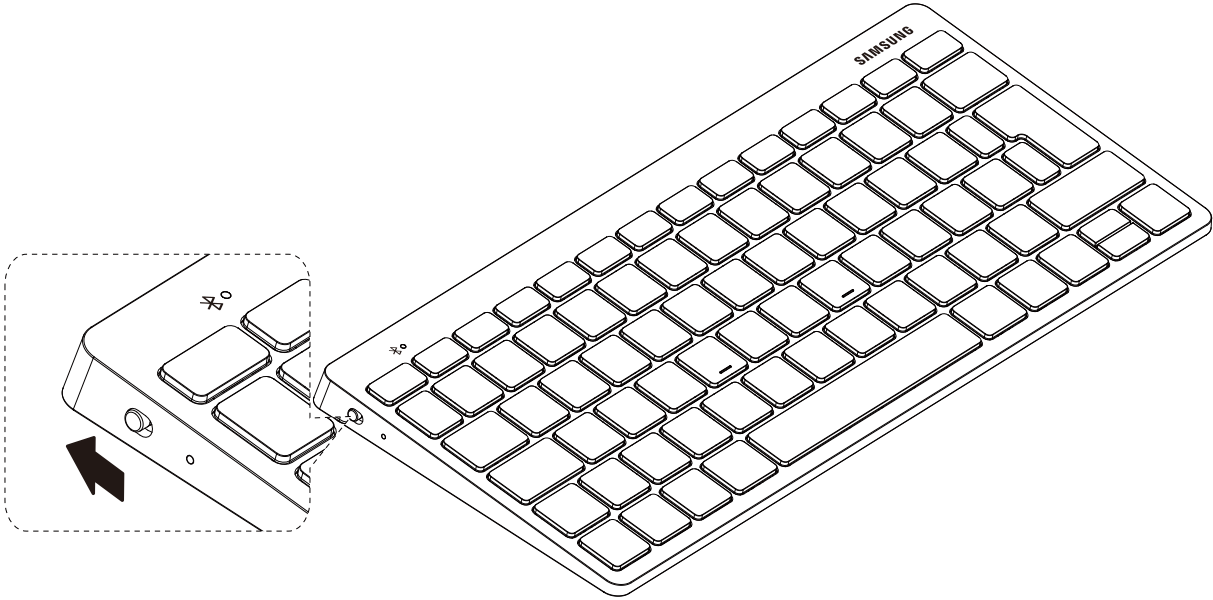

اتبع كل التحذيرات والتعليمات المنشورة من الموظفين المعتمدين عندما تكون في مناطق يحظر فيها استخدام الأجهزة اللاسلكية، مثل الطائرات والمستشفيات.



اتصالات البلوتوث

نبذة عن البلوتوث

البلوتوث هو معيار تكنولوجي لاسلكي يستخدم تردد 2,4 جيجاهرتز لتوصيل أجهزة عديدة عبر المسافات القصيرة. يمكنه توصيل البيانات وتبادلها مع الأجهزة الأخرى المزودة بتقنية البلوتوث كالأجهزة المحمولة وأجهزة الكمبيوتر والطابعات وغيرها من الأجهزة المنزلية الرقمية دون توصيل عبر الكابلات.

ملاحظات استخدام البلوتوث

- لتجنب المشكلات عند توصيل لوحة المفاتيح بجهاز آخر، ضع الجهازين بالقرب من بعضهما.
- تأكد من عدم وجود عوائق بين لوحة المفاتيح والجهاز المتصل، بما في ذلك الأجسام البشرية أو الحوائط أو الأركان أو الأسوار.
- يستخدم البلوتوث نفس التردد الخاص ببعض المنتجات الصناعية، العلمية، الطبية، والمنتجات منخفضة الطاقة وقد يحدث بعض التداخل عند الاتصال بالقرب من هذا النوع من المنتجات.
- قد لا تتوافق بعض الأجهزة، وبخاصة التي لم يتم اختبارها أو اعتمادها من قبل شركة Bluetooth SIG، مع لوحة المفاتيح.
- لا تستخدم خاصية البلوتوث لأغراض غير قانونية (على سبيل المثال، الاستيلاء على نسخ من الملفات أو الاتصالات التي يتم إجراؤها بطرق غير شرعية لأغراض تجارية).

معرفة ضوء المؤشر

ينبهك ضوء المؤشر إلى حالة لوحة المفاتيح.

الحالة	اللون
التشغيل	• يومض باللون الأزرق ثلاث مرات
البطارية منخفضة جدًا (أقل من 10%)	• يومض وميض أحمر بطيء متكرر
وضع اقتران البلوتوث	• يومض وميض أحمر وأخضر وأزرق متكرر إلى أن ينجح التوصيل
نجاح التوصيل	• مفتاح F7: يومض أحمر ثلاث مرات سريعًا • مفتاح F8: يومض أخضر ثلاثة مرات سريعًا • مفتاح F9: يومض أزرق ثلاث مرات سريعًا
أثناء الاستخدام أو في وضع السكون	• لا يعمل

• إذا لم يعمل ضوء المؤشر كما هو موضح، فافصل الشاحن من لوحة المفاتيح وأعد توصيله.



• قد يعمل ضوء المؤشر بشكل مختلف وذلك حسب الجهاز المتصل.

اقتران البلوتوث

1. اضغط مطولاً على "F7" أو "F8" أو "F9" لمدة 3 ثوانٍ للدخول في وضع الاقتران. بينما في وضع الاقتران، سيومض ضوء المؤشر باللون الأحمر والأخضر والأزرق بشكل متكرر.

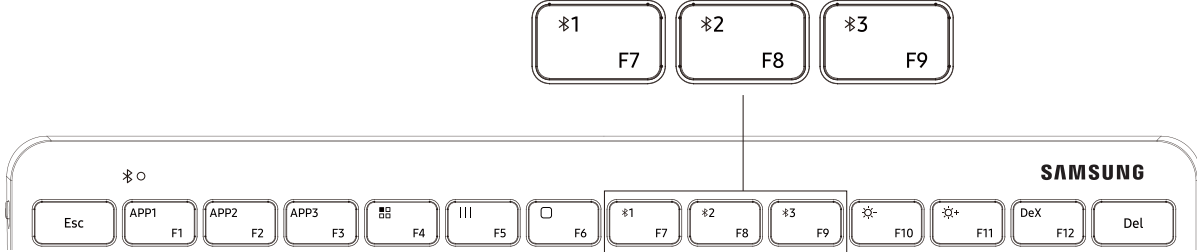

2. شغل جهازك الذكي من سامسونج، وانتقل إلى [الإعدادات] < [التوصيلات] < [البلوتوث]، واضغط على "Smart KBD Trio 500" للتوصيل بلوحة المفاتيح.

3. أدخل رمز المرور المكون من 6 أرقام للمعروض على شاشة الجهاز واضغط على مفتاح [Enter] على لوحة المفاتيح للاقتران. سيومض ضوء المؤشر الملائم ثلاث مرات ويتم توصيل الجهاز بنجاح.

• يمكن توصيل لوحة المفاتيح بما يصل إلى ثلاثة أجهزة في نفس الوقت.



1) اقتران البلوتوث السهل

نوافذ منبثقة سهلة مثل أجهزة سامسونج البلوتوث الأخرى.

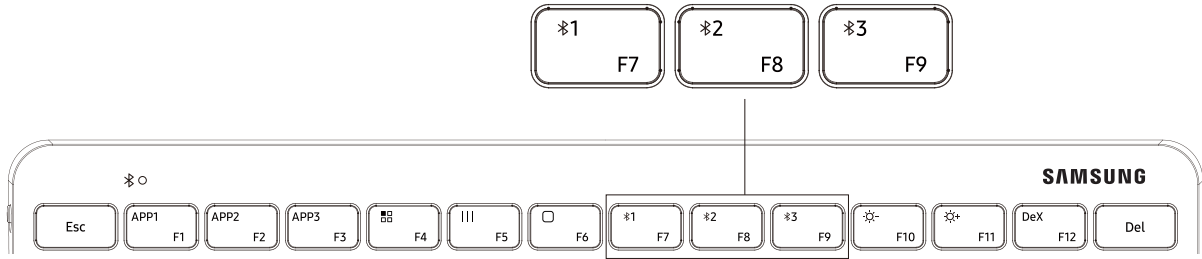

1. اضغط مطولاً على مفتاح "F7" أو "F8" أو "F9" لمدة 3 ثوان، وسيومض ضوء المؤشر، وسيعرض جهاز سامسونج الذكي نافذة اتصال منبثقة.
2. اضغط على زر "اتصال" في النافذة المنبثقة، وأدخل رمز المرور المكون من 6 أرقام المعروض على الجهاز الذكي. سيومض ضوء المؤشر الملائم ثلاث مرات ويتم توصيل الجهاز بنجاح.

1) الاقتران السهل متاح على جميع أجهزة سامسونج المحمولة (يلزم تطبيق Smart Things الإصدار 1.7.6 أو أحدث)



تبديل الاتصال

اضغط ضغطة قصيرة على مفتاح "F7" أو "F8" أو "F9"، وسيومض ضوء المؤشر الملائم.

- إذا كانت لوحة المفاتيح متصلة حالياً بالجهاز المسجل على "F7"، اضغط على مفتاح "F8" أو مفتاح "F9" للتبديل إلى الجهاز المسجل على "F8" أو "F9".
- إذا كانت لوحة المفاتيح متصلة حالياً بالجهاز المسجل على "F8"، اضغط على مفتاح "F7" أو مفتاح "F9" للتبديل إلى الجهاز المسجل على "F7" أو "F9".
- إذا كانت لوحة المفاتيح متصلة حالياً بالجهاز المسجل على "F9"، اضغط على مفتاح "F7" أو مفتاح "F8" للتبديل إلى الجهاز المسجل على "F7" أو "F8".

إعادة التوصيل أو الفصل من جهاز آخر

إعادة توصيل الجهاز

- عندما ينقطع اتصال لوحة المفاتيح بالجهاز الذكي المتصل بسبب أن المسافة بين الجهاز ولوحة المفاتيح تتجاوز نطاق اتصال البلوتوث، ضع الجهاز ولوحة المفاتيح بالقرب من بعضهما البعض.
- ثم، اضغط على مفتاح "F7" أو "F8" أو "F9" المسجل عليه الجهاز غير المتصل من أجل إعادة توصيل الجهاز ولوحة المفاتيح.
- أو، يمكنك استخدام قائمة البلوتوث في الجهاز غير المتصل لتوصيل الأجهزة.

فصل الجهاز

- اضغط مطولاً على المفتاح ("F7" أو "F8" أو "F9") لمدة 3 ثوان، وسوف ينتهي الاتصال الحالي وستدخل لوحة المفاتيح في وضع اقتران البلوتوث.
- يمكنك أيضاً إنهاء الاتصال عن طريق إيقاف تشغيل لوحة المفاتيح.
- عندما تشغل لوحة المفاتيح مرة أخرى مع وجود الأجهزة في النطاق، فستعمل لوحة المفاتيح على الاتصال تلقائياً بأخر جهاز متصل.

مفاتيح وظيفية متنوعة

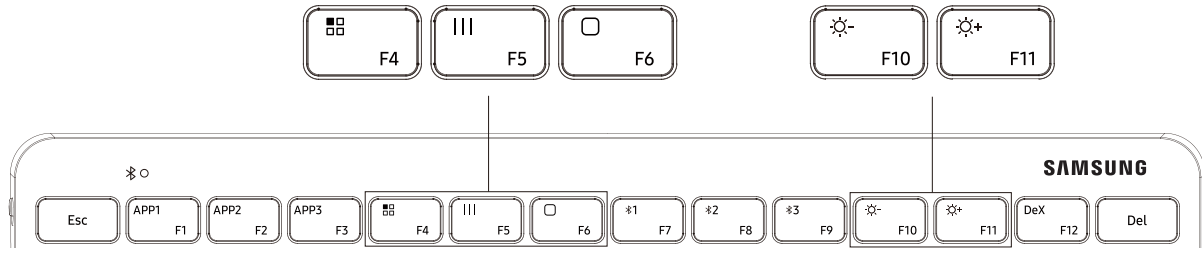

الميزات	المفتاح
• وظيفة التطبيقات، تعرض التطبيقات على الهاتف	F4 
• يعرض واجهة التطبيق قيد الاستخدام	F5 
• الرجوع إلى الصفحة الرئيسية	F6 
• تخفيض السطوع	F10 
• تزويد السطوع	F11 

2) المفاتيح المميزة / مفاتيح الاختصارات

3 مفاتيح مميزة تساعد بسهولة في إطلاق ثلاثة تطبيقات مفضلة على أجهزة سامسونج المحمولة

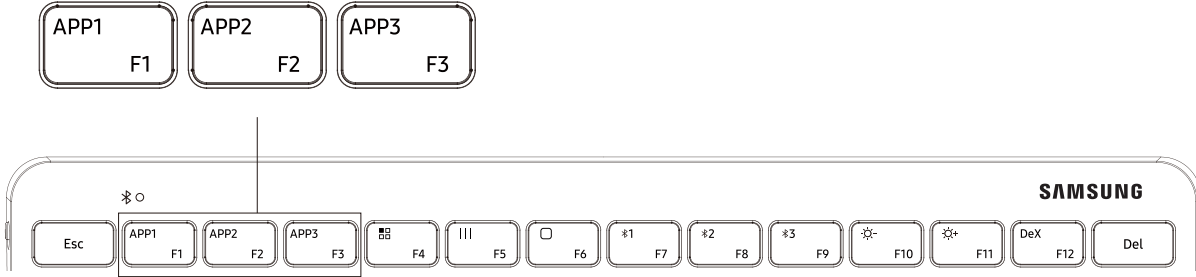

- شغل التطبيق الذي تريد تعيينه من المفضلات
- اضغط مطولاً على مفتاح "APP1" أو "APP2" أو "APP3" لمدة 3 ثوان، وسيعرض جهاز سامسونج الذكي الإشعار المنبثق أن التطبيق قد تم تعيينه.
- اضغط ضغطة قصيرة على مفتاح "APP1" أو "APP2" أو "APP3" لتشغيل التطبيق المفضل المعين.

2) (يوزم One UI الإصدار 3.1 أو أحدث.) 

3) Samsung DeX

يساعدك مفتاح DeX المخصص على الدخول في وضع Dex والخروج بسهولة لتجربة Galaxy.



- اضغط على المفتاح "DeX"، وسيدخل الجهاز الذكي إلى وضع Dex أو يخرج منه.

• تأكد من أن الجهاز الذكي به وظيفة DeX متاحة.
3) (يوزم One UI الإصدار 3.1 أو أحدث.) 

استخدام المفاتيح

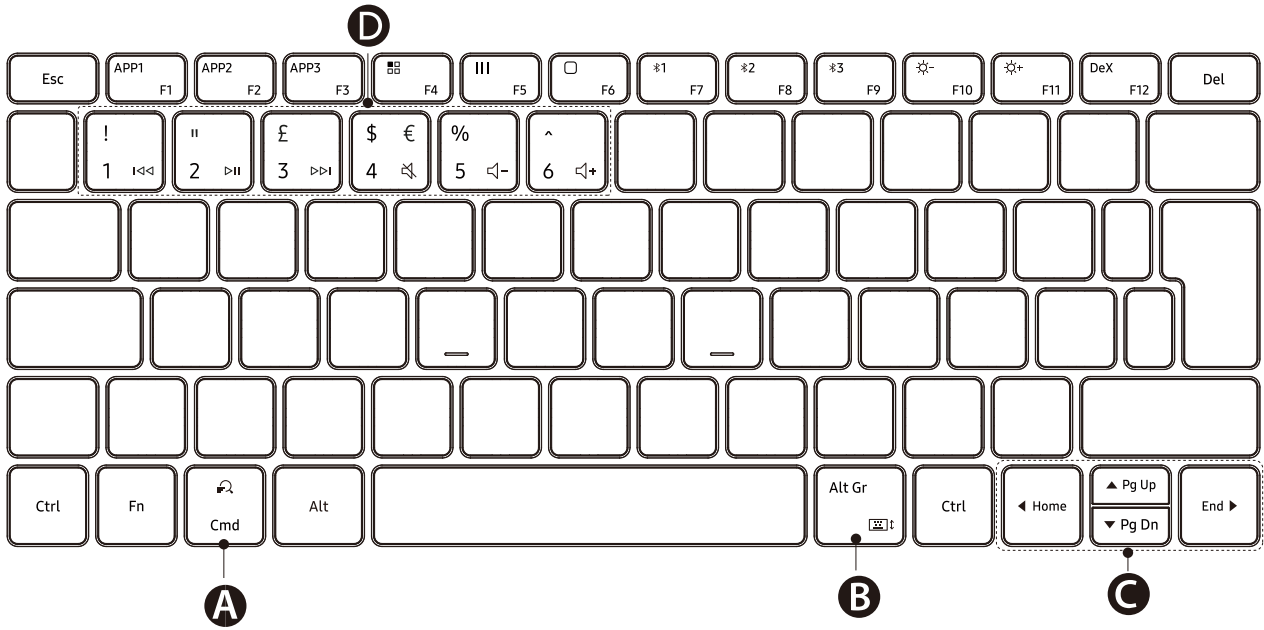

<ul style="list-style-type: none"> • البحث عن المحتوى. 	<p style="text-align: center;">Ⓐ</p>
<ul style="list-style-type: none"> • [Fn] + [⌘]: تمكين لوحة المفاتيح على الشاشة أو تعطيلها 	<p style="text-align: center;">Ⓑ</p>
<ul style="list-style-type: none"> • ▲ / ▼ / ▶ / ◀ : تحريك المؤشر أو علامة إقحام الكتابة؛ • [▲] + [Fn]: صفحة لأعلى • [▼] + [Fn]: صفحة لأسفل • [◀] + [Fn]: الصفحة الرئيسية • [▶] + [Fn]: النهاية 	<p style="text-align: center;">Ⓒ</p>
<ul style="list-style-type: none"> • ◀+ / ◀- / ⌘ / ▶▶ / ▶▶ / ◀◀ • [الرقم 1] + [Fn]: المقطع السابق • [الرقم 2] + [Fn]: تشغيل *إيقاف مؤقت • [الرقم 3] + [Fn]: المقطع التالي • [الرقم 4] + [Fn]: كتم • [الرقم 5] + [Fn]: خفض مستوى الصوت • [الرقم 6] + [Fn]: رفع مستوى الصوت 	<p style="text-align: center;">Ⓓ</p>

• لطفاً قبل از استفاده از دستگاه خود برای اطمینان از استفاده ایمن و درست، کلیه اقدامات احتیاطی ایمنی را با دقت بخوانید.

• سامسونگ مسئول جراحات یا آسیب‌های حاصل از استفاده ناصحیح یا عدم رعایت احتیاط‌های ایمنی نمی‌باشد.

ابتدا من را مطالعه کنید

لطفاً قبل از استفاده از دستگاه خود برای آگاهی از نکات ایمنی و نحوه استفاده صحیح از محصول، این دفترچه راهنما را به دقت بخوانید.

• تصاویر به کار رفته در این راهنما ممکن است بطور ظاهری با محصول واقعی تفاوت داشته باشند. محتوا می‌تواند بدون اطلاع قبلی تغییر کند.

• قبل از متصل کردن صفحه کلید به دستگاه‌های هوشمند، مطمئن شوید که با صفحه کلید سازگار هستند.

نمادهای راهنمایی

⚠️ **اخطار:** وضعیت‌هایی که می‌تواند موجب آسیب دیدگی شما یا دیگران شود

⚠️ **هشدار:** وضعیت‌هایی که می‌تواند موجب آسیب دیدن دستگاه شما یا سایر وسایل شود.

🔔 **توجه:** نکات، ترفندهای استفاده یا سایر اطلاعات.

محتویات جعبه محصول

جعبه محصول را بازبینی نمایید و مطمئن شوید اقلام زیر در آن موجود است:

• Samsung Smart Keyboard Trio 500

• دفترچه راهنما

• باتری AAA

• اقلام ارائه شده همراه دستگاه و هر گونه لوازم جانبی ممکن است بسته به ناحیه یا ارائه دهنده سرویس متفاوت باشند.



• اقلام ارائه شده فقط برای استفاده با این دستگاه طراحی شده اند و ممکن است با دستگاه های دیگر سازگار نباشند.

• ظاهر و مشخصات می توانند بدون اطلاع قبلی تغییر کنند.

• می توانید لوازم جانبی بیشتر را از فروشگاه سامسونگ منطقه خود خریداری کنید. قبل از اقدام به خرید، از سازگاری لوازم جانبی با محصول خود اطمینان حاصل کنید.

• فقط از لوازم جانبی مورد تأیید سامسونگ استفاده کنید. استفاده از لوازم جانبی تأیید نشده ممکن است موجب عملکرد نادرست و مشکلاتی در کارکرد دستگاه شود که تحت پوشش ضمانت نامه قرار نمی گیرد.

• لوازم جانبی ارائه شده به شرکت های سازنده بستگی دارند و می توانند تغییر کنند. برای اطلاعات بیشتر درباره لوازم جانبی موجود، به وب سایت سامسونگ مراجعه کنید.

نمودارهای استفاده شده در این دفترچه راهنما برای اهداف نمایشی هستند.
محصولات واقعی ممکن است فرق داشته باشند.

نمای کلی دستگاه

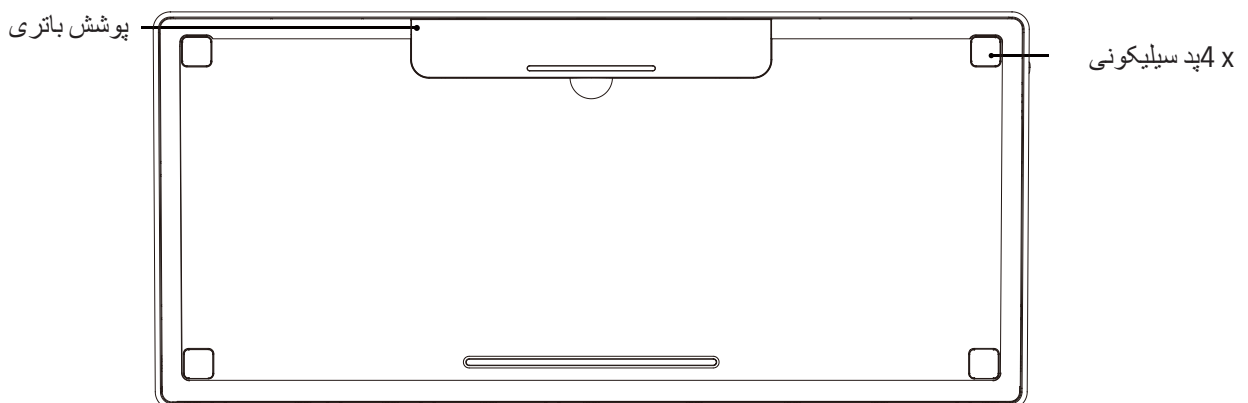
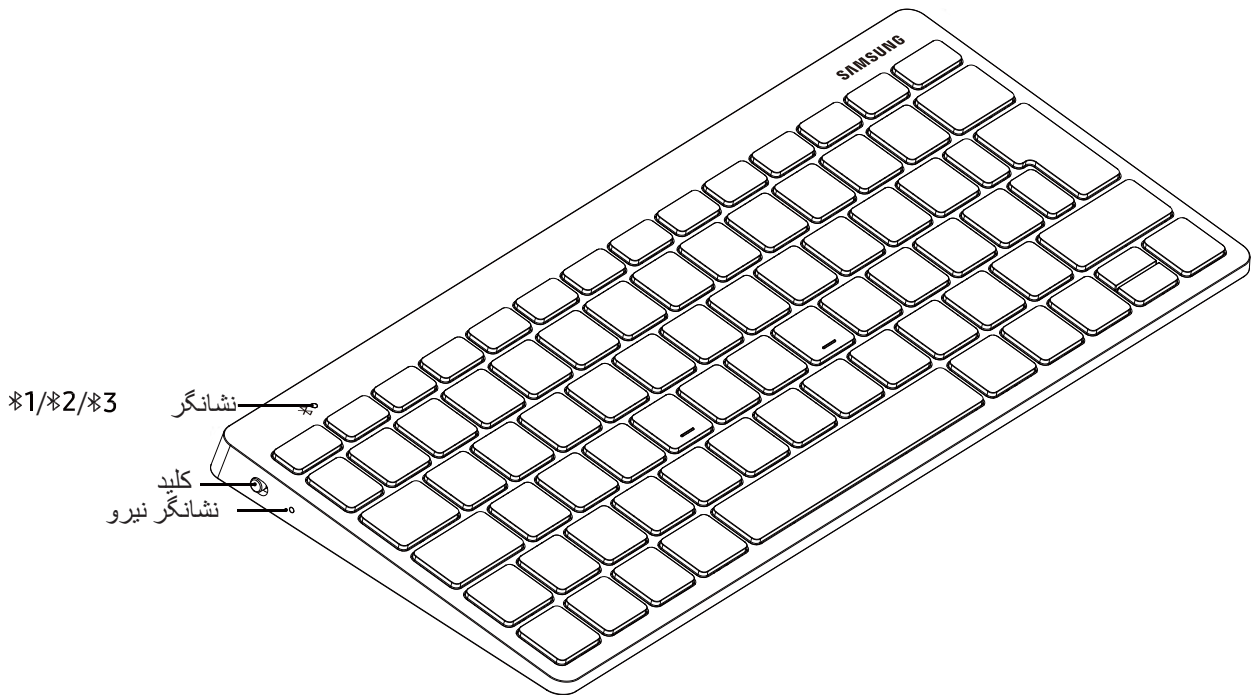

روشن و خاموش کردن صفحه کلید

1. قبل از اولین بار استفاده از صفحه کلید نوار عایق کننده را جدا کنید.
 2. برای روشن یا خاموش کردن صفحه کلید، کلید روشن/خاموش را بکشید.
- وقتی صفحه کلید برای مدتی طولانی استفاده نشده، قبل از استفاده از صفحه کلید، میزان باتری را بررسی کنید.

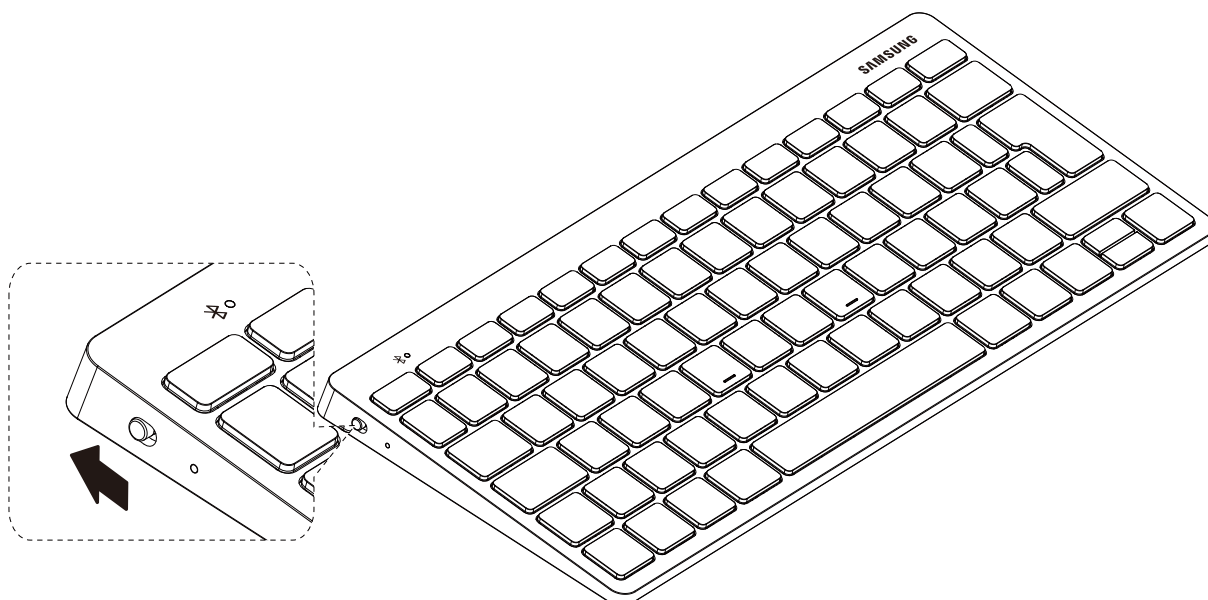

وقتی در مناطقی هستید که استفاده از دستگاه های بی سیم ممنوع است، مانند هواپیماها و بیمارستان ها، از همه هشدارها و دستورات اعلام شده توسط مسئولین پیروی کنید.



اتصالات بلوتوث

درباره بلوتوث

بلوتوث یک استاندارد فناوری بی سیم است که از فرکانس 2.4 گیگاهرتزی برای اتصال به دستگاه های مختلف در فواصل دور استفاده می کند. بلوتوث می تواند با اتصال به سایر دستگاه های مجهز به بلوتوث، مانند دستگاه های همراه، رایانه ها، چاپگرها و سایر لوازم خانگی دیجیتال، بدون اتصال کابل، به تبادل داده بپردازد.

نکاتی درباره استفاده از بلوتوث

- برای جلوگیری از بروز اشکال هنگام وصل کردن صفحه کلیدتان به دستگاه دیگری، باید دستگاه ها را نزدیک یکدیگر قرار دهید. مطمئن شوید که هیچ مانعی از جمله انسان، دیوار، گوشه یا حصار بین صفحه کلید و دستگاه متصل نباشد.
- فرکانس بلوتوث همانند محصولات صنعتی، علمی، پزشکی و کم توان بوده و هنگام برقراری اتصال در نزدیکی این قبیل محصولات ممکن است تداخل ایجاد شود.
- برخی از دستگاه ها، مخصوصاً آنهایی که به وسیله Bluetooth SIG آزمایش یا تأیید نشده اند، ممکن است با این صفحه کلید سازگار نباشند.
- از بلوتوث برای مقاصد غیر قانونی استفاده نکنید (به عنوان مثال دزدیدن، کپی فایل ها یا ورود غیر قانونی برای مقاصد تجاری).

شناسایی چراغ نشانگر

چراغ نشانگر وضعیت صفحه کلید را به شما هشدار می دهد.

وضعیت	رنگ
روشن	سه بار به رنگ آبی چشمک می زند
باتری بسیار کم (کمتر از 10%)	به آهستگی و مکرراً چشمک قرمز می زند
حالت جفت سازی بلوتوث	مکرراً چشمک قرمز، سبز و آبی می زند تا زمانی که اتصال موفقیت آمیز باشد
موفقیت اتصال	<ul style="list-style-type: none">کلید F7: سه بار سریعاً چشمک قرمز می زندکلید F8: سه بار سریعاً چشمک سبز می زندکلید F9: سه بار سریعاً چشمک آبی می زند
در حین استفاده یا در حالت خواب	خاموش

• اگر چراغ نشانگر طبق شرح کار نمی کند، شارژر را از صفحه کلید جدا کرده و دوباره وصل کنید. 

• وقتی که چراغ نشانگر ممکن است بسته به دستگاه متصل عملکرد متفاوتی داشته باشد.

جفت سازی بلوتوث

1. برای وارد شدن به حالت جفت سازی، کلید "F7" یا "F8" یا "F9" را به مدت 3 ثانیه فشار دهید و نگه دارید. در حالت جفت سازی، چراغ نشانگر بصورت مکرر چشمک قرمز، سبز و آبی خواهد زد.

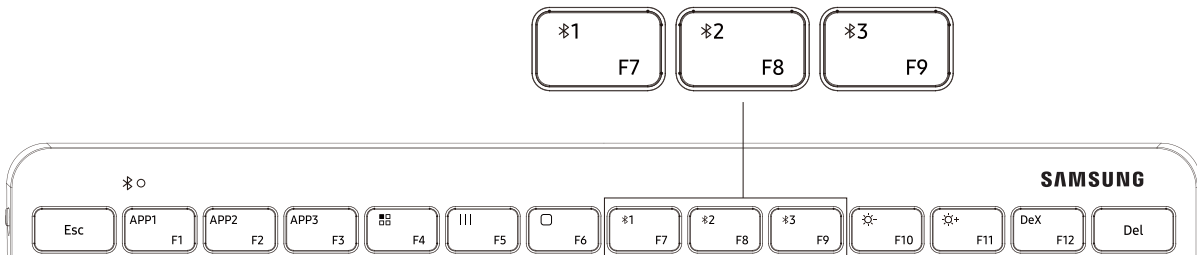

2. دستگاه هوشمند سامسونگ خود را روشن کنید، به [تنظیمات] < [اتصالات] < [بلوتوث] بروید، روی "Smart KBD Trio 500" ضربه بزنید تا به صفحه کلید متصل شوید.

3. 6 رقم ظاهر شده کد عبور روی صفحه نمایش دستگاه را وارد کنید، و کلید [Enter] روی صفحه کلید را برای جفت سازی فشار دهید. چراغ نشانگر مربوطه سه بار چشمک خواهد زد و دستگاه با موفقیت متصل شده است.

• صفحه کلید را می‌توان بصورت همزمان به سه دستگاه متصل کرد.



جفت سازی آسان بلوتوث¹⁾

بازشوی آسان مثل سایر دستگاه‌های بلوتوثی سامسونگ.

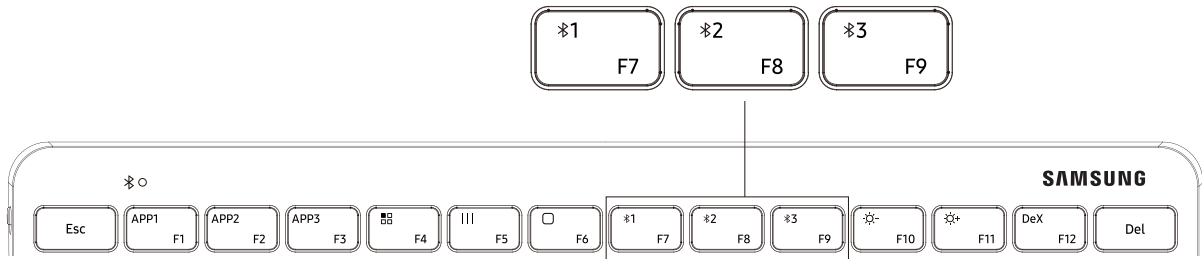

1. کلید "F7" یا "F8" یا "F9" را برای 3 ثانیه فشار داده و نگه دارید، چراغ نشانگر چشمک خواهد زد، و دستگاه هوشمند سامسونگ پنجره بازشوی اتصال را نمایش خواهد داد.

2. در پنجره بازشو، روی دکمه اتصال کلیک کنید و کد عبور 6 رقمی نمایش داده شده در دستگاه هوشمند را وارد کنید. چراغ نشانگر مربوطه سه بار چشمک خواهد زد و دستگاه با موفقیت متصل شده است.

1) جفت سازی آسان در تمام دستگاه‌های تلفن همراه سامسونگ در دسترس است 

(نسخه برنامه اشیاء هوشمند 1.7.6 یا بالاتر مورد نیاز است)

تغییر اتصالات

کلید "F7" یا "F8" یا "F9" را کوتاه فشار دهید، و چراغ نشانگر مربوطه چشمک خواهد زد.

- اگر در حال حاضر صفحه کلید با دستگاه ثبت شده "F7" متصل است، کلید "F8" یا "F9" را فشار دهید تا دستگاه ثبت شده به "F8" یا "F9" تغییر کند.
- اگر در حال حاضر صفحه کلید با دستگاه ثبت شده "F8" متصل است، کلید "F7" یا "F9" را فشار دهید تا دستگاه ثبت شده به "F7" یا "F9" تغییر کند.
- اگر در حال حاضر صفحه کلید با دستگاه ثبت شده "F9" متصل است، کلید "F7" یا "F8" را فشار دهید تا دستگاه ثبت شده به "F7" یا "F8" تغییر کند.

اتصال مجدد یا قطع اتصال از دستگاهی دیگر

اتصال مجدد دستگاه

- وقتی صفحه کلید شما از دستگاه هوشمند متصلی بخاطر بیشتر شدن محدوده اتصال بلوتوث و فاصله بین دستگاه و صفحه کلید قطع شد، دستگاه و صفحه کلید را نزدیک یکدیگر قرار دهید.
- سپس، کلید "F7" یا "F8" یا "F9" را فشار دهید تا دستگاه قطع شده ثبت شود و اتصال مجدد دستگاه و صفحه کلید برقرار شود.
- یا، می‌توانید برای اتصال دستگاه‌ها، از فهرست بلوتوث در دستگاه قطع شده استفاده کنید.

قطع اتصال دستگاه

- کلید ("F7" یا "F8" یا "F9") را 3 ثانیه فشار دهید و نگه دارید، اتصال فعلی تمام خواهد شد و صفحه کلید وارد حالت جفت سازی بلوتوث خواهد شد.
- همچنین با خاموش کردن صفحه کلید می‌توانید اتصال را پایان دهید.
- وقتی دوباره صفحه کلید را روشن می‌کنید و دستگاه‌ها در محدوده پوشش باشند، صفحه کلید به صورت خودکار به آخرین دستگاه متصل شده وصل می‌شود.

کلیدهای عملکردی متفاوت

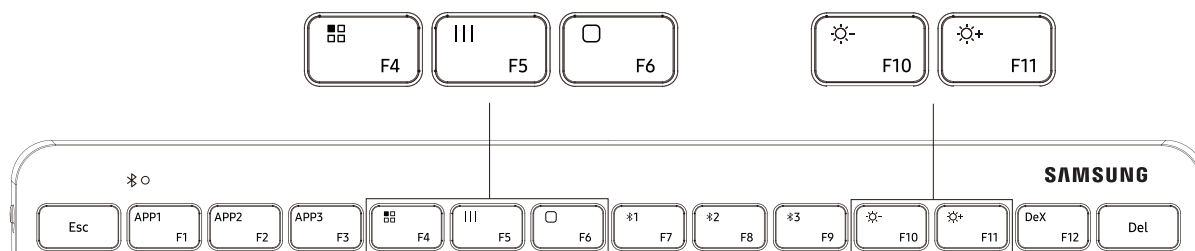

ویژگی ها	کلید
• عملکرد برنامه‌ها، برنامه‌های گوشی را نمایش می‌دهد	F4 
• نمایش رابط APP در حال استفاده	F5 
• بازگشت به صفحه اصلی	F6 
• کاهش روشنایی	F10 
• افزایش روشنایی	F11 

2) کلیدهای فوری/کلیدهای میانبر

3 کلید فوری به راه اندازی آسان سه برنامه محبوب در دستگاه های تلفن همراه سامسونگ کمک می کند

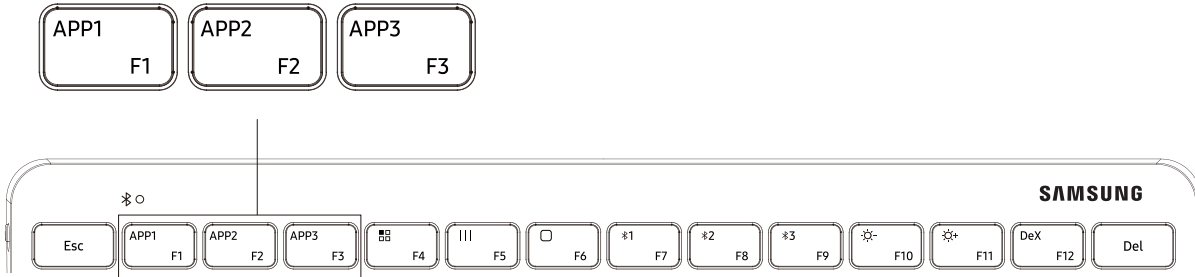

- برنامه ای که دوست دارید به عنوان برنامه محبوب خود تعیین کنید، راه اندازی کنید محبوب.
- کلید "APP1" یا "APP2" یا "APP3" را برای 3 ثانیه فشار دهید و نگه دارید، و دستگاه هوشمند سامسونگ اعلان بازشویی را نمایش خواهد داد که می گوید برنامه تعیین شده است.
- "APP1" یا "APP2" یا "APP3" را کوتاه فشار دهید تا برنامه محبوب تعیین شده راه اندازی شود.

2) نسخه One UI 3.1 یا بالاتر مورد نیاز است.



3) Samsung DeX

کلید اختصاصی DeX در ورود به و خروج راحت از حالت DeX در Galaxy Experience کمک می کند.



- کلید "DeX" را فشار دهید، سپس دستگاه هوشمند به حالت DeX وارد/از آن خارج می شود.

• دقت کنید دستگاه هوشمند دارای عملکرد DeX باشد.

3) نسخه One UI 3.1 یا بالاتر مورد نیاز است.



استفاده از کلیدها

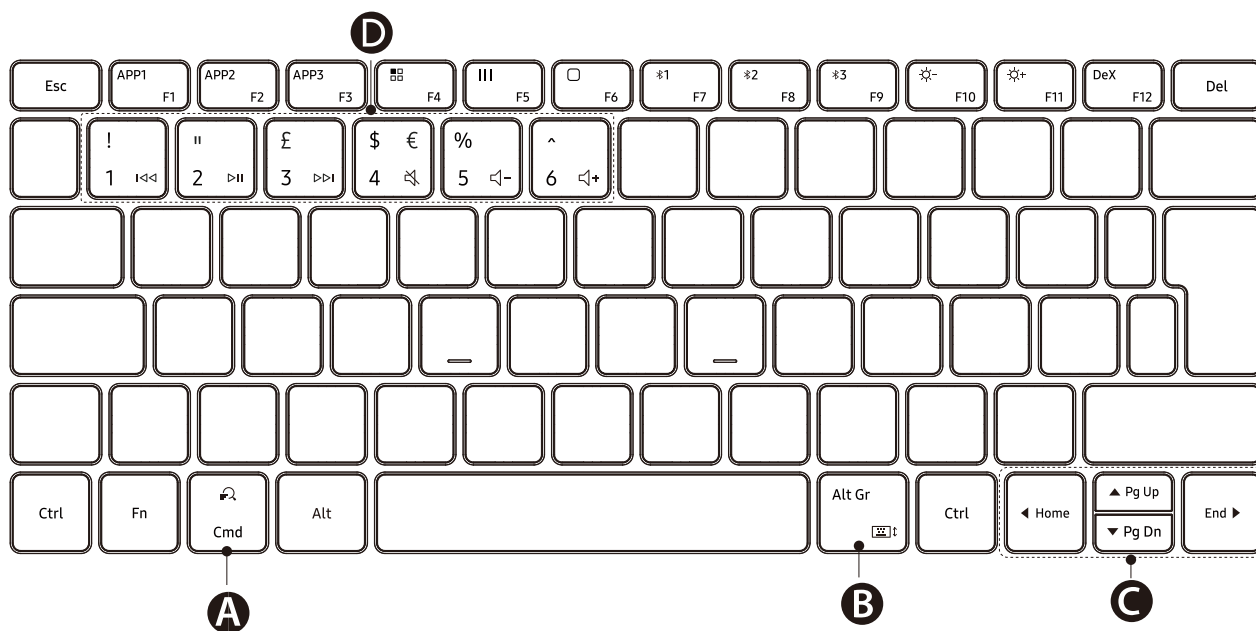

<ul style="list-style-type: none"> • جستجوی محتویات. 	<p style="text-align: center;">Ⓐ</p>
<ul style="list-style-type: none"> • فعالسازی یا غیرفعالسازی صفحه کلید روی صفحه نمایش 	<p style="text-align: center;">Ⓑ</p>
<ul style="list-style-type: none"> • مکان‌نما یا هشتک سیستم را جابجا کنید؛ • [▲] + [Fn]: بالای صفحه • [▼] + [Fn]: پایین صفحه • [◀] + [Fn]: صفحه اصلی • [▶] + [Fn]: پایان 	<p style="text-align: center;">Ⓒ</p>
<ul style="list-style-type: none"> • ◀+ / ▶- / 🔊 / 🔇 / 🔊 / 🔇 / 🔊 / 🔇 / 🔊 / 🔇 • [Fn] + [شماره 1]: آهنگ پیشین • [Fn] + [شماره 2]: پخش*مکث • [Fn] + [شماره 3]: آهنگ بعدی • [Fn] + [شماره 4]: ساکت • [Fn] + [شماره 5]: کاهش صدا • [Fn] + [شماره 6]: افزایش صدا 	<p style="text-align: center;">Ⓓ</p>

Авторское право © Samsung Electronics, 2021.

- *Прежде чем приступить к работе с устройством, ознакомьтесь со всеми мерами предосторожности для его правильного и безопасного использования.*
- *Компания Samsung не несет ответственности за травмы или повреждения вследствие неправильного использования или несоблюдения мер предосторожности.*

Введение

Пожалуйста, в целях правильного и безопасного использования устройства, прежде чем приступить к работе с ним, изучите это руководство.

- Внешний вид устройства может отличаться от изображений в данном руководстве. Содержимое может изменяться без предварительного уведомления.
- Перед подключением клавиатуры к смарт-устройствам убедитесь, что они совместимы с клавиатурой.

Обозначения, используемые в данном руководстве



Предупреждение — ситуации, которые могут привести к получению травмы вами или кем-либо из окружающих.



Внимание — ситуации, которые могут привести к повреждению устройства или другого оборудования.



Примечание — примечания, советы или дополнительные сведения.

Начало работы

Комплект поставки

В комплект поставки входят следующие компоненты:

- Смарт-клавиатура Samsung Trio 500
- Краткое руководство
- Элемент питания ААА



- Комплект поставки и набор доступных аксессуаров могут различаться в разных регионах и определяются поставщиком услуг.
- Поставляемые аксессуары предназначены исключительно для данного устройства и могут быть несовместимы с другими устройствами.
- Внешний вид изделий и технические характеристики могут быть изменены без предварительного уведомления.
- Дополнительные аксессуары можно приобрести у местных дилеров компании Samsung. Перед покупкой убедитесь, что они совместимы с вашим устройством.
- Применяйте только аксессуары, рекомендованные компанией Samsung. Использование нереконмендованных аксессуаров может привести к проблемам в работе и сбоям, на которые не распространяется гарантия.
- Доступность любых аксессуаров целиком и полностью зависит от производителя. Дополнительные сведения о доступных аксессуарах см. на веб-сайте Samsung.

Изображения в данном руководстве приведены для целей иллюстрации.

Фактические изделия могут отличаться.

Внешний вид устройства

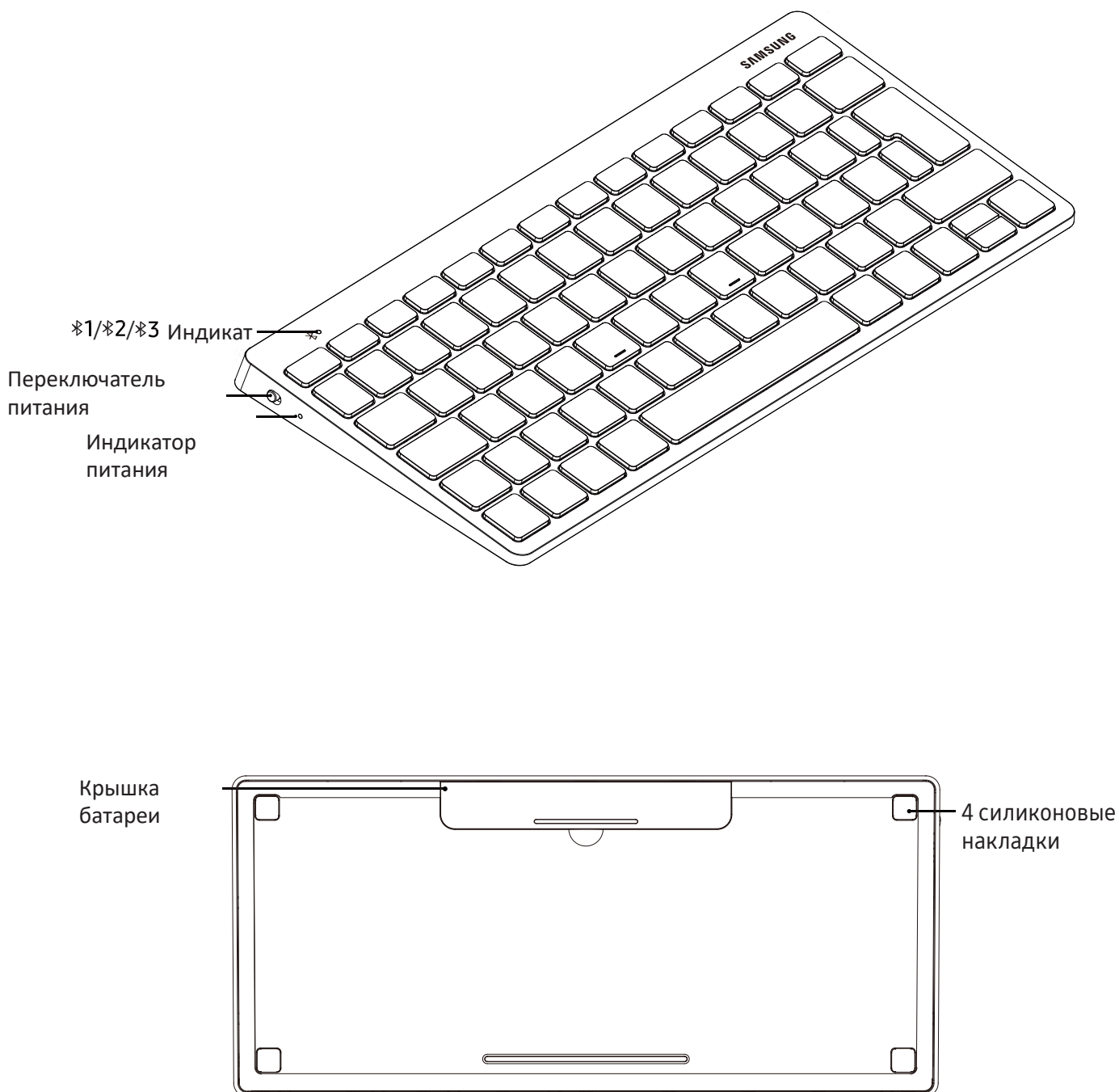

Включение и выключение клавиатуры

1. Перед первым использованием клавиатуры удалите изоляционную ленту.
 2. Переведите переключатель питания, чтобы включить или выключить клавиатуру.
- Если клавиатура не использовалась в течение длительного времени, сначала проверьте уровень заряда батареи.

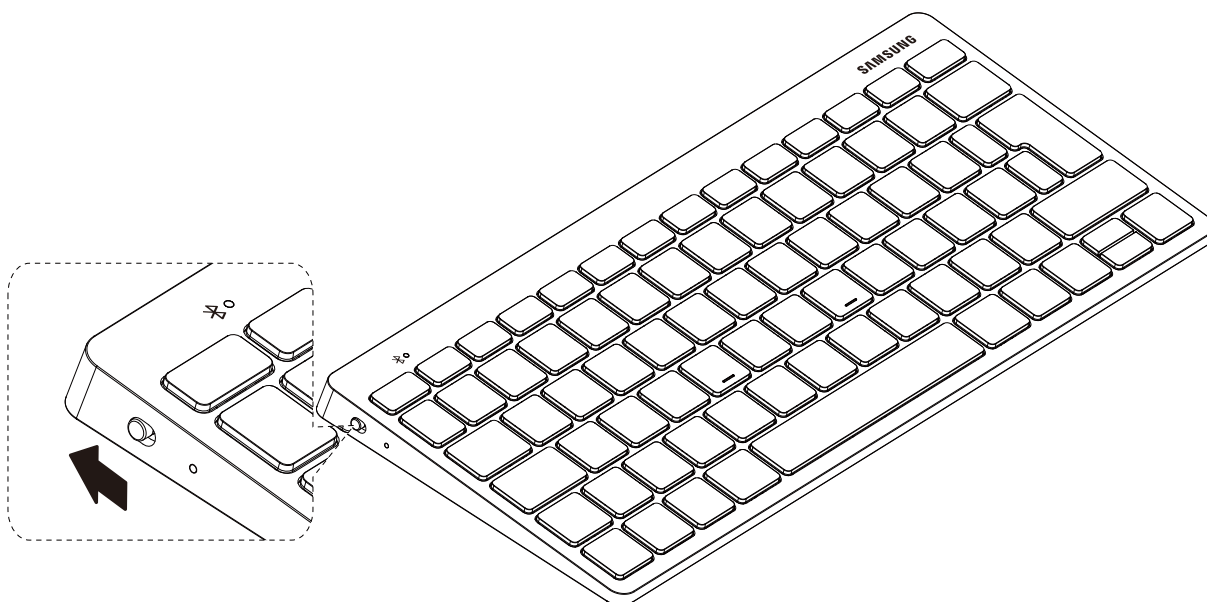

В местах, где использование беспроводных устройств запрещено, например в самолетах или больницах, следуйте требованиям предупреждающих табличек и указаниям уполномоченного персонала.

Подключения по Bluetooth

О технологии Bluetooth

Bluetooth — это стандарт беспроводной связи, который использует частоту 2,4 ГГц для установки подключения между различными устройствами, которые расположены на небольшом расстоянии друг от друга. Он позволяет устанавливать подключение между такими устройствами Bluetooth, как мобильные устройства, компьютеры, принтеры и другие цифровые устройства для дома, и передавать данные между ними без использования проводов.

Предупреждения

- Во избежание проблем при подключении клавиатуры к другому устройству разместите их неподалеку друг от друга. Убедитесь в отсутствии препятствий между клавиатурой и подключенным устройством, в том числе людей, стен, углов или ограждений.
- Bluetooth работает на одной частоте с промышленными, научными и медицинскими устройствами, а также устройствами с низким уровнем питания, что может привести к возникновению радиопомех при выполнении подключения вблизи таких устройств.

- Некоторые устройства, в частности те, для которых компания Bluetooth SIG не проводила испытаний или которые не были одобрены по результатам таких испытаний, могут быть несовместимы с клавиатурой.

Запрещается использовать связь Bluetooth в противоправных целях (например, распространение пиратских копий файлов или незаконный перехват разговоров в коммерческих целях).

Обозначения светового индикатора

Световой индикатор сообщает о состоянии клавиатуры.

Состояние	Цвет
Питание включено	<ul style="list-style-type: none">• Мигает 3 раза синим
Очень низкий уровень заряда батареи (менее 10 %)	<ul style="list-style-type: none">• Многократно медленно мигает красным
Режим сопряжения с устройством Bluetooth	<ul style="list-style-type: none">• Многократно мигает красным, зеленым и синим до тех пор, пока подключение не будет успешно установлено
Успешное подключение	<ul style="list-style-type: none">• Клавиша F7: быстро мигает красным три раза• Клавиша F8: быстро мигает зеленым три раза• Клавиша F9: быстро мигает синим три раза
Во время использования в	<ul style="list-style-type: none">• Выкл.



- Если световой индикатор не работает должным образом, отсоедините зарядное устройство от клавиатуры, а затем повторно подсоедините его.
- Если работа индикатора зависит от типа подключаемого устройства.

Сопряжение по Bluetooth

1. Нажмите и удерживайте в течение 3 секунд клавишу «F7», «F8» или «F9», чтобы перейти в режим сопряжения. В режиме сопряжения световой индикатор будет мигать красным, зеленым и синим по очереди.

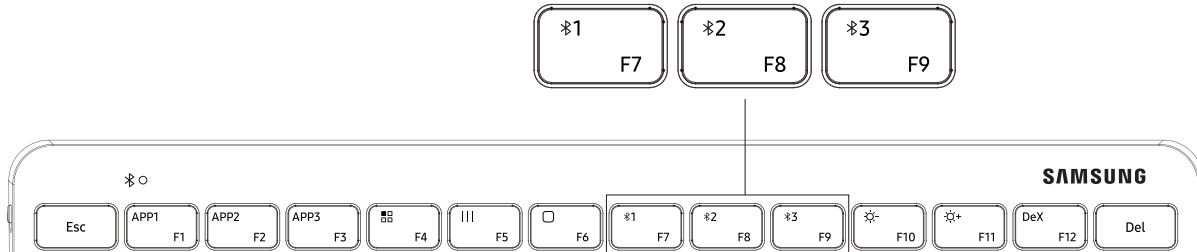

2. Включите смарт-устройство SAMSUNG, выберите пункт [Настройки] > [Подключения] > [Bluetooth], а затем щелкните «Smart KBD Trio 500», чтобы подключиться к клавиатуре.
3. Введите код доступа из 6 цифр, отображаемый на экране устройства, и нажмите клавишу [Enter] на клавиатуре для сопряжения.
Соответствующий световой индикатор мигнет три раза и устройство будет успешно подключено.



- Клавиатуру можно одновременно подключить максимально к трем устройствам.

Быстрое сопряжение по Bluetooth¹⁾

Всплывающее окно быстрого подключения как на других Bluetooth-устройствах Samsung.

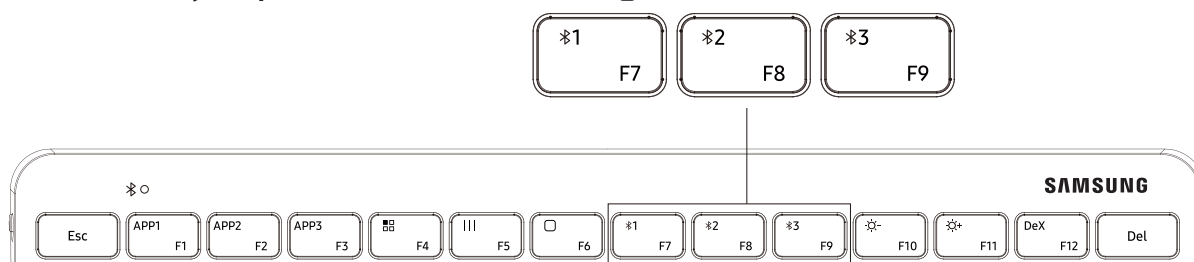

1. Нажмите и удерживайте клавишу «F7», «F8» или «F9» в течение 3 секунд, световой индикатор мигнет, и на смартфоне Samsung появится всплывающее окно подключения.
2. Нажмите кнопку подключения во всплывающем окне и введите 6 цифр кода доступа, отображаемые на смартфоне. Соответствующий световой индикатор мигнет три раза и устройство будет успешно подключено.



- 1) Быстрое сопряжение работает на всех мобильных устройствах Samsung
(требуется приложение Smart Things версии 1.7.6 или новее)

Переключение между подключениями

Кратковременно нажмите клавишу «F7», «F8» или «F9», после чего загорится соответствующий световой индикатор.

- Если клавиатура в данный момент подключена к устройству, зарегистрированному за клавишей «F7», нажмите клавишу «F8» или «F9», чтобы переключиться на устройство, зарегистрированное за клавишей «F8» или «F9».
- Если клавиатура в данный момент подключена к устройству, зарегистрированному за клавишей «F8», нажмите клавишу «F7» или «F9», чтобы переключиться на устройство, зарегистрированное за клавишей «F7» или «F9».
- Если клавиатура в данный момент подключена к устройству, зарегистрированному за клавишей «F9», нажмите клавишу «F7» или «F8», чтобы переключиться на устройство, зарегистрированное за клавишей «F7» или «F8».

Повторное подключение или отключение от другого устройства

Повторное подключение устройства





- Если клавиатура отключится от подключенного смарт-устройства по причине того, что будет превышена область действия Bluetooth между устройством и клавиатурой, поднесите клавиатуру ближе к устройству.
- Затем нажмите клавишу «F7», «F8» или «F9», за которой зарегистрировано отключенное устройство, чтобы восстановить подключение между устройством и
- клавиатурой.
Можно также открыть меню Bluetooth на отключенном устройстве, чтобы восстановить подключение.

Отключение устройства

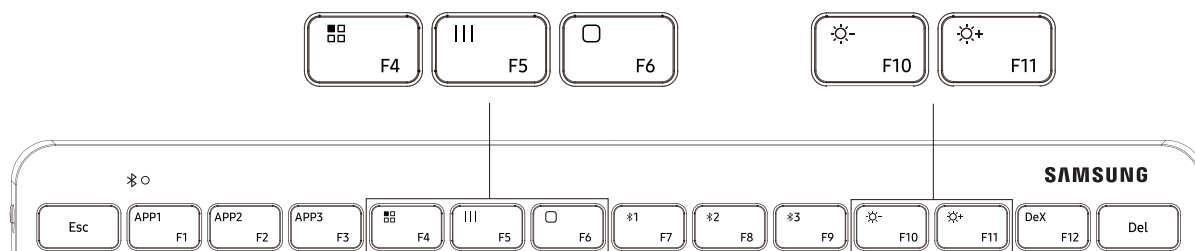
- Нажмите и удерживайте клавишу («F7», «F8» или «F9») в течение 3 секунд, текущее подключение будет завершено и клавиатура перейдет в режим сопряжения по Bluetooth.
- Подключение можно также завершить, отключив питание клавиатуры.
- После очередного включения клавиатуры и если устройства находятся в пределах досягаемости, клавиатура автоматически подключится к последнему подключенному устройству.

Различные функциональные клавиши



Клавиша	Функции
 F4	<ul style="list-style-type: none"> • Функция приложений, открытие приложений на телефоне
 F5	<ul style="list-style-type: none"> • Отображение используемого интерфейса приложения
 F6	<ul style="list-style-type: none"> • Возврат на главную страницу
 F10	<ul style="list-style-type: none"> • Уменьшение яркости
 F11	<ul style="list-style-type: none"> • Увеличение яркости

Горячие клавиши/быстрые клавиши²⁾

3 горячие клавиши позволяют с легкостью запускать избранные приложения на мобильных устройствах Samsung

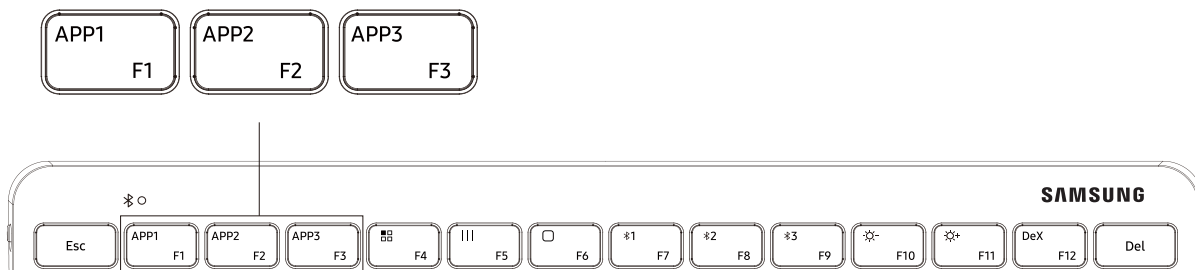

- Выберите нужное приложение, чтобы сделать его избранным.
- Нажмите и удерживайте клавиши «APP1», «APP2» или «APP3» в течение 3 секунд, и на смарт-устройстве Samsung появится всплывающее уведомление о назначении приложения.
- Кратковременно нажмите клавишу «APP1», «APP2» или «APP3», чтобы запустить выбранное приложение.



2) Требуется One UI версии 3.1 или новее.

Samsung DeX³⁾

Специальная клавиша DeX помогает с удобством запускать и завершать режим DeX для работы с устройством Galaxy.

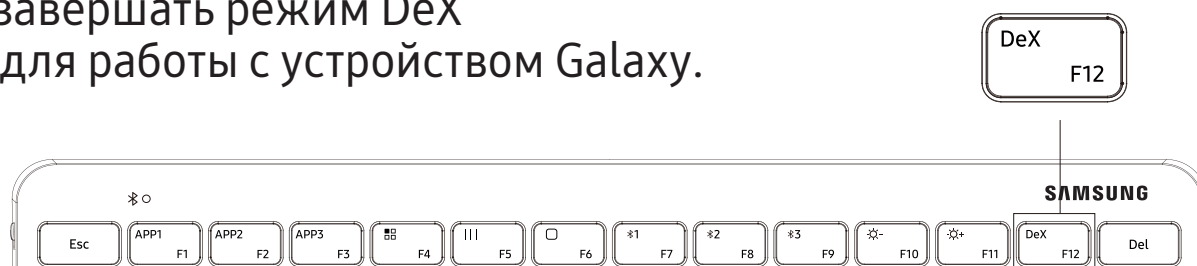

- Нажмите клавишу «DeX», после чего смарт-устройство перейдет в режим DeX или выйдет из него.



• Убедитесь, что смарт-устройство поддерживает функцию DeX.

3) Требуется One UI версии 3.1 или новее.

Использование клавиш

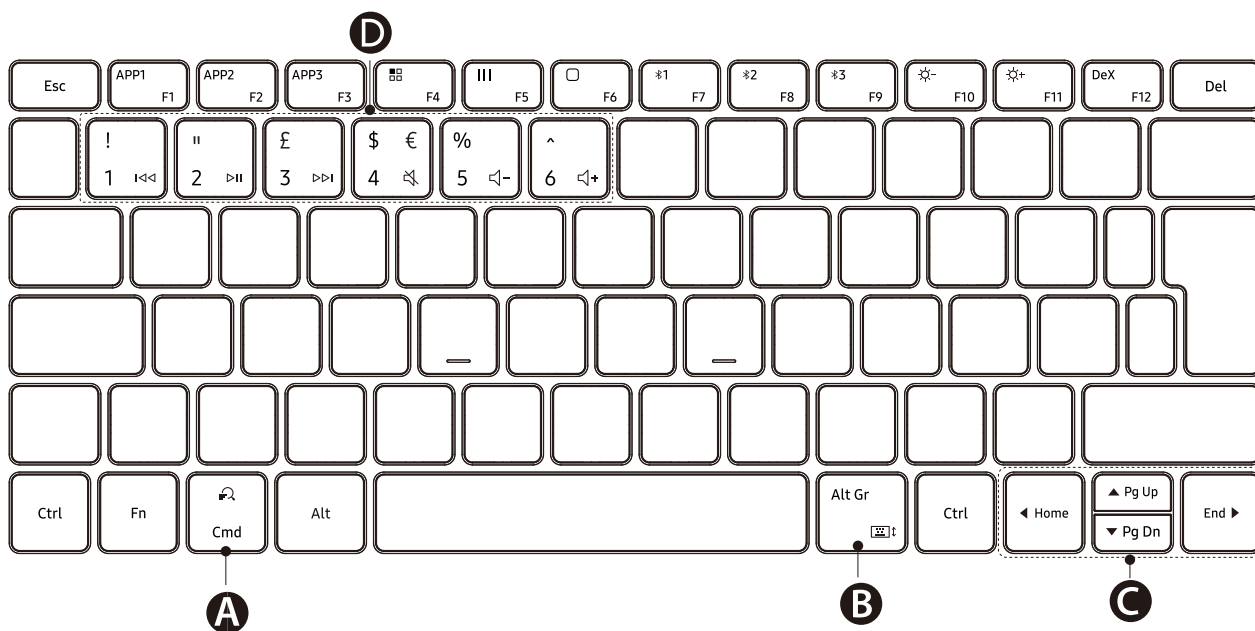

<p>A</p>	<ul style="list-style-type: none"> • Поиск контента.
<p>B</p>	<ul style="list-style-type: none"> • [Fn] + [Alt Gr]↑: включение или отключение экранной клавиатуры
<p>C</p>	<ul style="list-style-type: none"> • ▲/▼/◀/▶: перемещение курсора или каретки; • [Fn] + [▲]: перемещение на страницу назад • [Fn] + [▼]: перемещение на страницу вперед • [Fn] + [◀]: перемещение в начало • [Fn] + [▶]: перемещение в конец
<p>D</p>	<ul style="list-style-type: none"> • ⏪ / ⏩ / ⏮ / ⏭ / 🔊- / 🔊+ • [Fn] + [цифра 1]: предыдущая композиция • [Fn] + [цифра 2]: воспроизведение* пауза • [Fn] + [цифра 3]: следующая композиция • [Fn] + [цифра 4]: отключение звука • [Fn] + [цифра 5]: уменьшение громкости • [Fn] + [цифра 6]: увеличение громкости

© Samsung Electronics, 2021

- *Для безпечного та належного користування пристроєм перш за все уважно ознайомтеся з усією інформацією щодо заходів безпеки.*
- *Samsung не несе відповідальності за травми та шкоду, що виникли в результаті неналежного користування пристроєм чи недотримання запобіжних заходів.*

Прочитайте перед початком використання

Для безпечного та належного користування пристроєм перш за все уважно ознайомтеся з цим посібником.

- Зовнішній вигляд продукту може відрізнятися від зображення. Вміст може змінюватися без завчасного попередження.
- Перед приєднанням клавіатури до смарт-пристроїв переконайтеся, що вони сумісні з нею.

Пояснювальні позначки



Попередження: ситуації, що можуть призвести до травмування вас або інших осіб



Увага!: ситуації, що можуть спричинити пошкодження пристрою або іншого обладнання



Примітка: примітки, поради з користування та додаткова інформація

Початок роботи

Комплектація

Перевірте наявність у комплекті таких компонентів:

- Клавіатура Samsung Smart Keyboard Trio 500
- Короткий посібник користувача
- Елемент живлення типу ААА



- Компоненти, які входять до комплекту пристрою, а також доступні аксесуари можуть різнитися залежно від країни або оператора зв'язку.

Компоненти, що постачаються в комплекті,

- розроблені спеціально для цього пристрою та можуть бути несумісними з іншими пристроями.
- Зовнішній вигляд і характеристики можуть змінюватися без завчасного попередження.
- Додаткові аксесуари можна придбати в місцевого постачальника Samsung. Перед їх придбанням переконайтеся, що вони сумісні із цим пристроєм.

Використовуйте тільки аксесуари, рекомендовані компанією Samsung. Використання

нерекомендованих аксесуарів може призвести

- до виникнення проблем у роботі та несправностей, на які не розповсюджується гарантія.

Доступність усіх аксесуарів може змінюватися залежно від компаній-виробників. Додаткову інформацію про доступні аксесуари можна дізнатися на веб-сайті Samsung.

Графічні зображення, що наводяться у даному посібнику, слугують лише для ілюстрації. Реальний вигляд продукту може відрізнятись.

Зовнішній вигляд пристрою

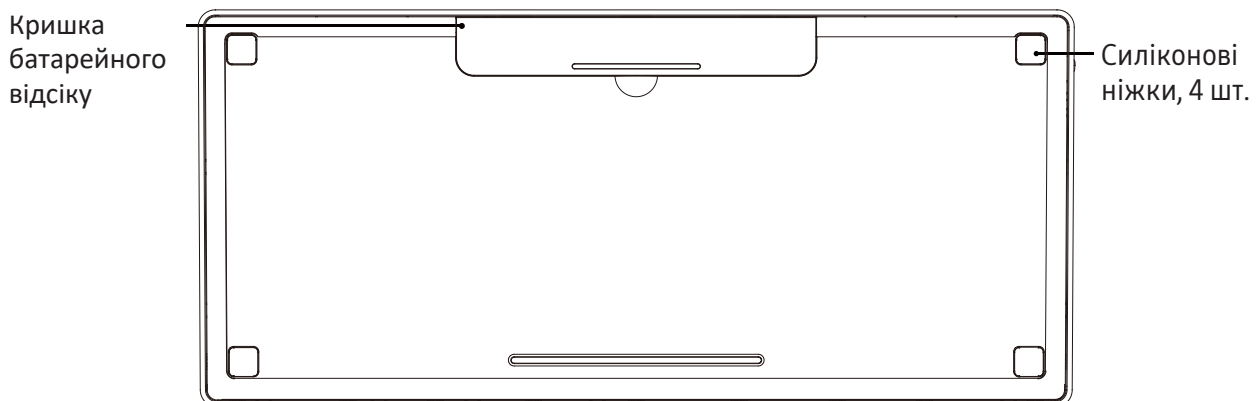
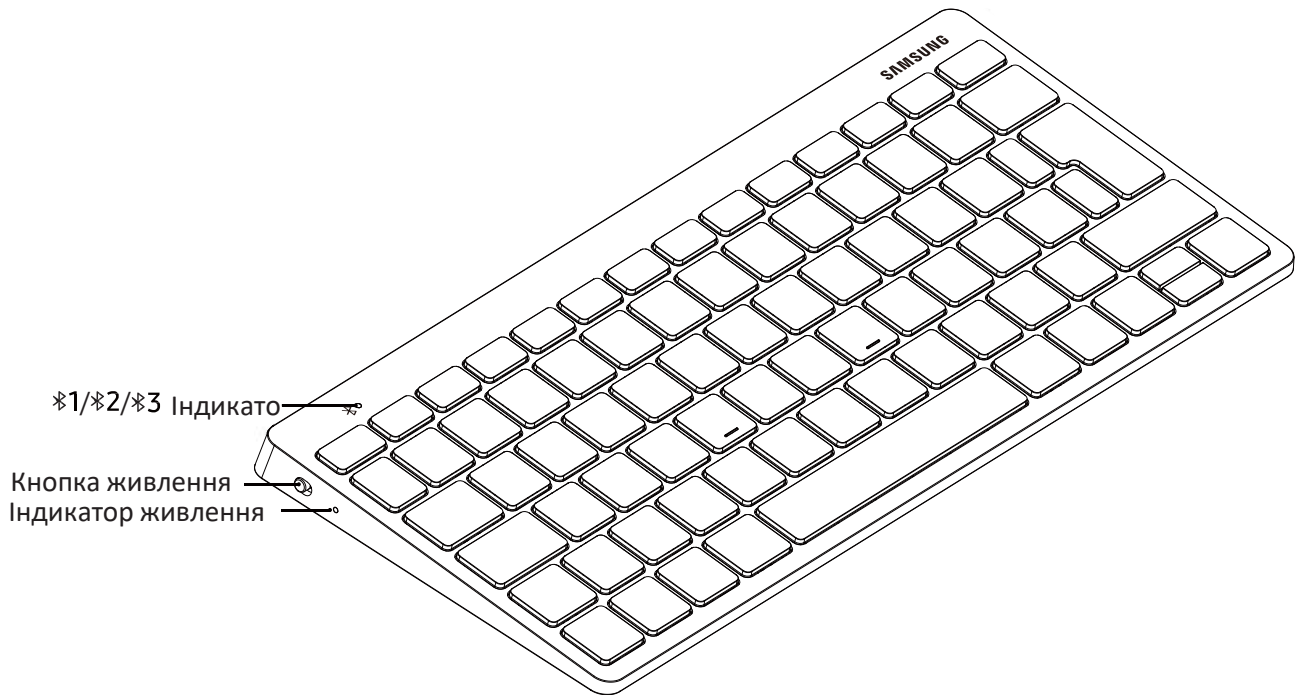

Ввімкнення та вимкнення

1. Перед першим використанням клавіатури приберіть ізоляційну стрічку.
2. Зсуньте вмикач живлення, щоб увімкнути або вимкнути клавіатуру.
 - Якщо клавіатурою давно не користувалися, перевірте рівень заряду батареї.

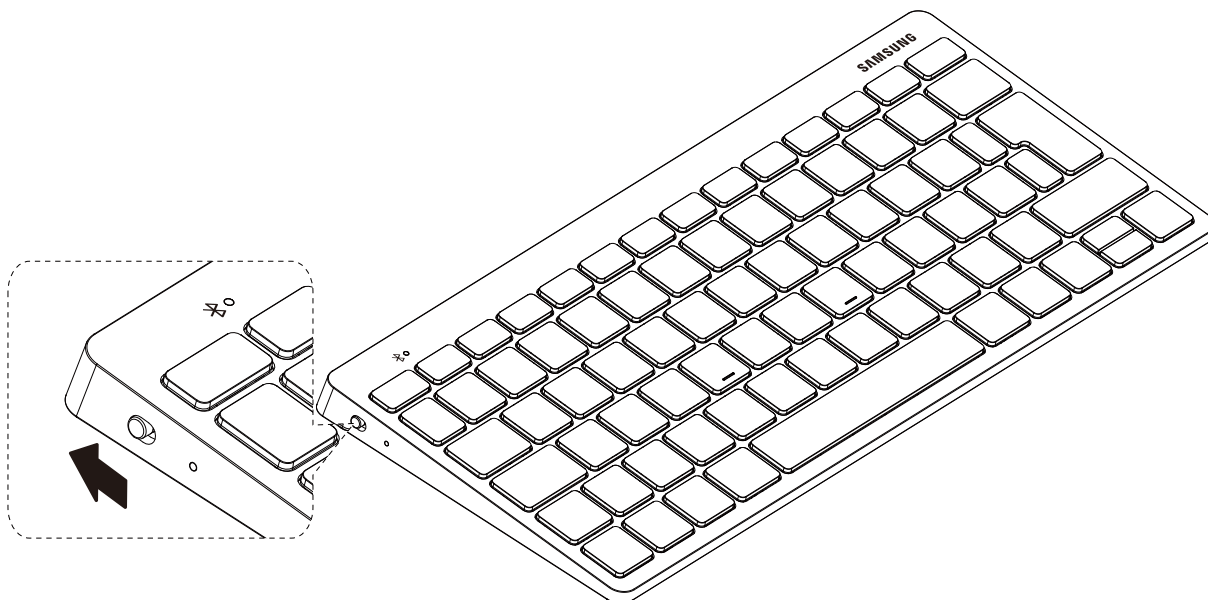

Дотримуйтесь усіх попереджень і вказівок персоналу в місцях, де обмежено використання бездротових пристроїв, наприклад, у літаках і лікарнях.

З'єднання по Bluetooth

Про функцію Bluetooth

Bluetooth — це технологія бездротового зв'язку, що використовує частоту 2,4 ГГц для встановлення з'єднання з різноманітними пристроями на невеликих відстанях. Вона дає змогу підключатися до інших пристроїв із підтримкою Bluetooth, таких як мобільні пристрої, комп'ютери, принтери та інші пристрої для дому, без використання кабелів та обмінюватися з ними даними.

Попередження щодо

- Щоб уникнути проблем під час приєднання клавіатури до іншого пристрою, розташовуйте їх неподалік одне від одного. Переконайтеся у відсутності перешкод між клавіатурою та приєднаним пристроєм, наприклад, людей, стін, рогів або парканів.
- Bluetooth працює на однаковій частоті із деякими промисловими, науковими і медичними пристроями, а також пристроями із низьким рівнем живлення, тому це може створювати радіозавади під час з'єднання поблизу таких пристроїв.
- Деякі пристрої, особливо ті, які не перевірено та не схвалено організацією Bluetooth SIG, можуть виявитися несумісними з клавіатурою.
- Не використовуйте функцію Bluetooth у незаконних цілях (наприклад, для створення піратських копій файлів або незаконного перехоплення викликів для комерційних цілей).

Значення світлового індикатора

Світловий індикатор повідомляє про поточний стан клавіатури.

Стан	Колір
Увімкнено	<ul style="list-style-type: none">• Тричі блимає синім
Дуже низький заряд батареї (менше 10 %)	<ul style="list-style-type: none">• Блимає червоним з низькою частотою
Режим сполучення по Bluetooth	<ul style="list-style-type: none">• Блимає червоним, зеленим і синім почергово з повтором до успішного
Успішне встановлення з'єднання	<ul style="list-style-type: none">• Клавіша F7: блимає червоним тричі з високою частотою• Клавіша F8: блимає червоним тричі з високою частотою• Клавіша F9: блимає червоним тричі з високою частотою
Під час використання або в режимі сну	<ul style="list-style-type: none">• Вимкнений



- Якщо світловий індикатор не працює, як описано, від'єднайте зарядний пристрій від клавіатури та приєднайте його ще раз.
- Індикатор може працювати дещо інакше залежно від приєданого пристрою.

Сполучення по Bluetooth

1. Натисніть клавішу F7, F8 або F9 і утримуйте її впродовж 3-х секунд, щоб увімкнути режим сполучення. В режимі сполучення індикатор блимає по чергово червоним, зеленим і синім з повтором.

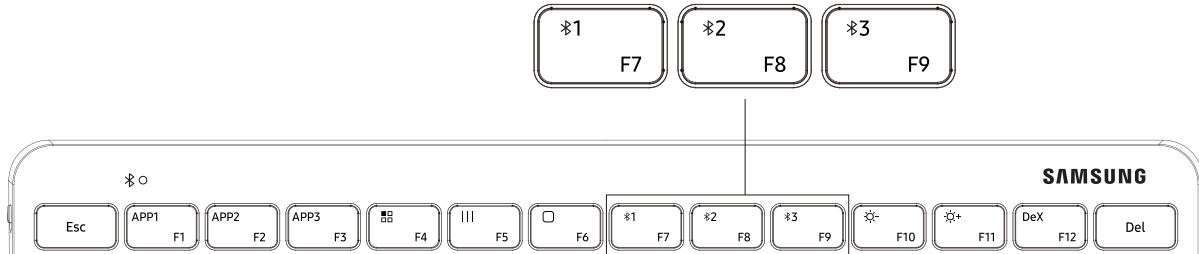

2. Увімкніть свій смарт-пристрій SAMSUNG, перейдіть до меню [Налаштування] > [Підключення] > [Bluetooth], а тоді натисніть на пункт «Smart KBD Trio 500» для встановлення з'єднання з клавіатурою.

3. Введіть 6-значний код, що з'явиться на екрані пристрою, і натисніть клавішу [Enter] на клавіатурі для встановлення сполучення.
Відповідний індикатор блимне тричі, що свідчитиме про успішне з'єднання з пристроєм.



- Клавіатуру можливо приєднати до трьох пристроїв одночасно.

Просте сполучення Easy Pairing по Bluetooth¹⁾

Процес простий завдяки спливному вікну, як у випадку з іншими пристроями Samsung з Bluetooth.

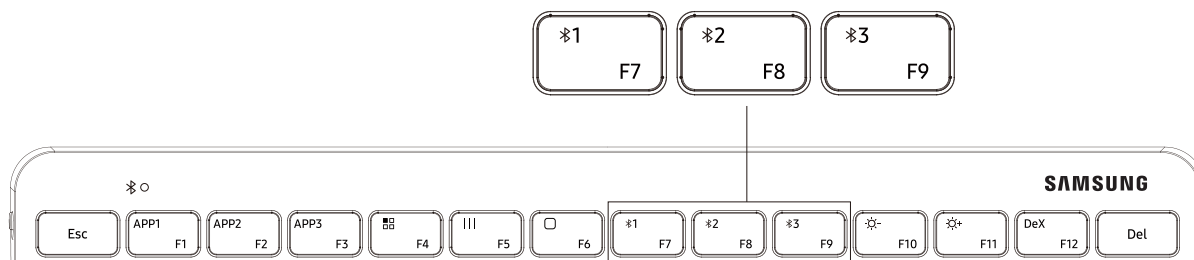

1. Натисніть клавішу F7, F8 або F9 і утримуйте її впродовж 3-х секунд, індикатор почне блимати, а на смартфоні Samsung з'явиться спливне вікно з'єднання.
2. Натисніть кнопку з'єднання у спливному вікні та введіть 6-значний код, який відобразиться на смартфоні. Відповідний індикатор блимне тричі, що свідчитиме про успішне з'єднання з пристроєм.



1) Функція простого сполучення Easy Pairing доступна на всіх мобільних пристроях Samsung (необхідний застосунок Smart Things версії 1.7.6 або новіше).

Перемикання між з'єднаннями

Натисніть клавішу F7, F8 або F9 коротко, блимне відповідний світловий індикатор.

- Якщо клавіатура в цей час з'єднана з пристроєм, зареєстрованим на клавішу F7, натисніть клавішу F8 або F9, щоб переключитися на пристрій, зареєстрований на клавішу F8 або F9, відповідно.
- Якщо клавіатура в цей час з'єднана з пристроєм, зареєстрованим на клавішу F8, натисніть клавішу F7 або F9, щоб переключитися на пристрій, зареєстрований на клавішу F7 або F9, відповідно.
- Якщо клавіатура в цей час з'єднана з пристроєм, зареєстрованим на клавішу F9, натисніть клавішу F7 або F8, щоб переключитися на пристрій, зареєстрований на клавішу F7 або F8, відповідно.

Повторне з'єднання з іншим пристроєм або від'єднання від нього

Повторне приєднання пристрою





- Коли клавіатура від'єднується від приєданого смарт-пристрою через надмірне віддалення від нього, за межі радіусу дії з'єднання по Bluetooth, помістіть пристрій і клавіатуру поруч одне з одним.
- Тоді натисніть клавішу F7, F8 або F9 — на яку зареєстровано пристрій, що від'єднався, — щоб відновити з'єднання між пристроєм і клавіатурою.
- Або ж скористайтеся меню Bluetooth на пристрої, що від'єднався, для встановлення з'єднання між ними.

Від'єднання пристрою

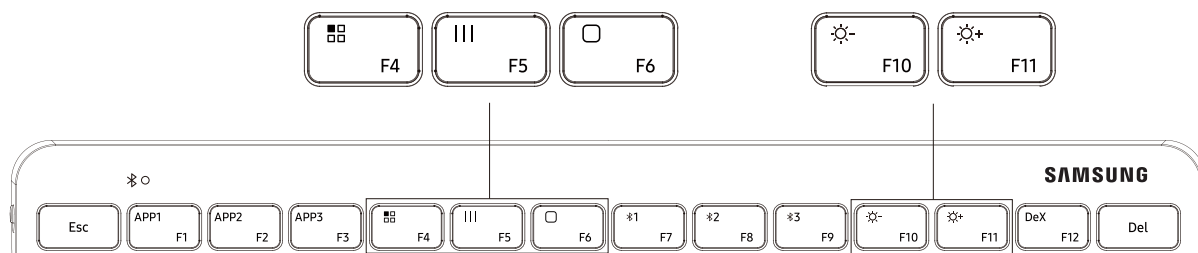
- Натисніть клавішу F7, F8 або F9 і утримуйте її впродовж 3-х секунд, поточне з'єднання буде припинено, і клавіатура перейде в режим сполучення по Bluetooth.
- Щоб завершити з'єднання, можна також вимкнути клавіатуру.
- У разі повторного ввімкнення клавіатури та розташування пристроїв неподалік одне від одного вона автоматично з'єднується з останнім приєднаним пристроєм.

Функціональні клавіші



Клавіша	Функції
 F4	<ul style="list-style-type: none">• Виклик екрана програм на телефоні
 F5	<ul style="list-style-type: none">• Виклик інтерфейсу застосунка, який використовується в даний момент
 F6	<ul style="list-style-type: none">• Повернення на головний екран
 F10	<ul style="list-style-type: none">• Зменшення яскравості
 F11	<ul style="list-style-type: none">• Збільшення яскравості

Гарячі клавіші та їхні сполучення²⁾

На клавіатурі є 3 гарячі клавіші для запуску обраних застосунків на мобільних пристроях Samsung.

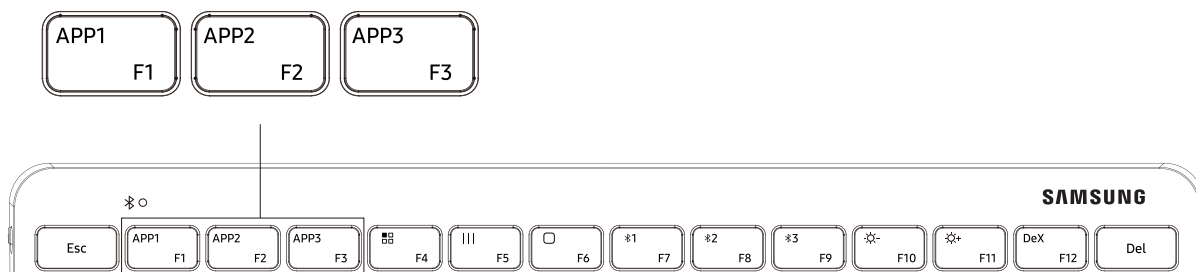

- Запустіть застосунок, який потрібно задати як обраний.
- Натисніть клавішу APP1, APP2 або APP3 й утримуйте її впродовж 3-х секунд, і на смарт-пристрої Samsung з'явиться спливне сповіщення про те, що було призначено застосунок.
- Коротко натисніть клавішу APP1, APP2 або APP3 для запуску призначеного обраного застосунка.



2) Необхідна оболонка One UI версії 3.1 або новіше.

Samsung DeX³⁾

Виділена клавіша DeX дає змогу зручно вмикати і вимикати режим DeX для оболонки Galaxy Experience.

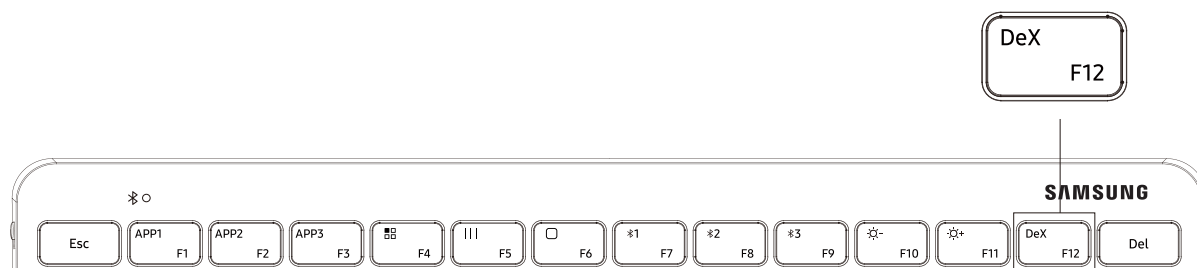

- Натисніть клавішу DeX, і смарт-пристрій перейде в режим DeX або вийде з нього.



• Впевніться, що смарт-пристрій має функцію DeX.
3) Необхідна оболонка One UI версії 3.1 або новіше.

Використання клавіш

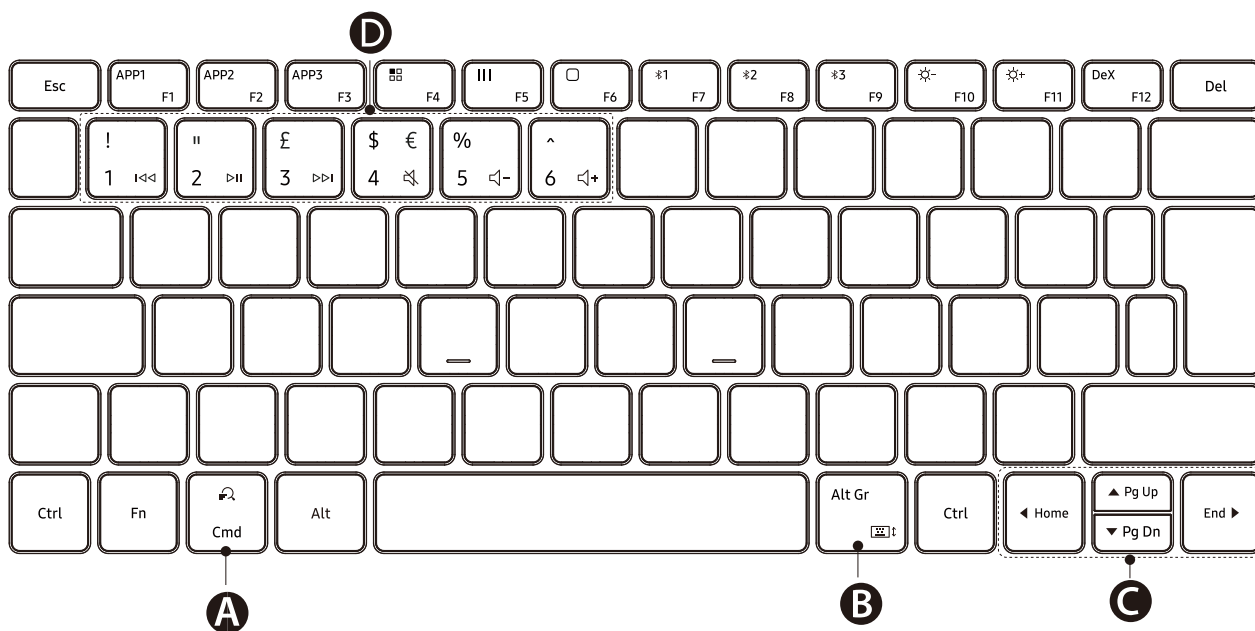

<p>A</p>	<ul style="list-style-type: none"> • Пошук вмісту.
<p>B</p>	<ul style="list-style-type: none"> • [Fn] + [Alt Gr]↑: ввімкнення та вимкнення екранної клавіатури
<p>C</p>	<ul style="list-style-type: none"> • ▲/▼/◀/▶: переміщення курсора або системної каретки; • [Fn] + [▲]: сторінка вгору; • [Fn] + [▼]: сторінка вниз; • [Fn] + [◀]: на початок; • [Fn] + [▶]: в кінець.
<p>D</p>	<ul style="list-style-type: none"> • ⏪ / ⏩ / ⏮ / ⏭ / 🔊- / 🔊+ • [Fn] + [Цифра 1]: попередня доріжка; • [Fn] + [Цифра 2]: відтворення*призупинення; • [Fn] + [Цифра 3]: наступна доріжка; • [Fn] + [Цифра 4]: вимкнення звуку; • [Fn] + [Цифра 5]: зменшення гучності; • [Fn] + [Цифра 6]: збільшення гучності.

Copyright © 2021 Samsung Electronics

- *Қауіпсіз және дұрыс пайдалануды қамтамасыз ету үшін, құрылғыны пайдалану алдында бүкіл сақтық шараларын оқып шығыңыз.*
- *Samsung компаниясы сақтық шараларын орындамауға байланысты тиген жарақатқа немесе зиянға жауапты болмайды.*

Алдымен осы бөлімді оқып шығыңыз

Қауіпсіз әрі дұрыс пайдалану үшін құрылғыны пайдаланбас бұрын осы нұсқаулықты оқып шығыңыз.

- Суреттердің сыртқы түрі нақты өнімнен ерекшеленуі мүмкін. Мазмұн алдын ала ескертусіз өзгертілуі мүмкін.
- Пернетақтаны смарт құрылғыларға қосар алдында олардың пернетақтамен үйлесімді болғанын тексеріңіз.

Нұсқаулық белгішелер



Ескерту: өзіңіздің немесе басқалардың жарақат алуына әкелуі мүмкін жағдайлар



Абайлаңыз: құрылғыны немесе басқа жабдықты бұзуы мүмкін жағдайлар



Ескертпе: ескертулер, пайдалану бойынша кеңестер немесе қосымша ақпарат

Жұмысты бастау

Орама құрамы

Өнім қорабында мына заттар бар екенін тексеріңіз:

- Samsung Smart Keyboard Trio 500
- Жылдам бастау нұсқаулығы
- ААА батареясы



- Құрылғымен бірге берілген элементтер және кез келген қолжетімді қосалқы құралдар аймаққа немесе қызмет көрсетушіге байланысты өзгеріп отыруы мүмкін.
- Берілген элементтер тек осы құрылғыға арналған және басқа құрылғылармен үйлесімді болмауы мүмкін.
- Сыртқы түрі мен сипаттамалары ескертусіз өзгертілуі мүмкін.
- Қосымша қосалқы құралдарды жергілікті Samsung сатушысынан сатып алуға болады. Сатып алу алдында олардың құрылғымен үйлесімді екенін тексеріңіз.
- Тек Samsung бекіткен қосалқы құралдарды пайдаланыңыз. Бекітілмеген қосалқы құралдарды пайдалану кепілдікпен қамтылмаған өнімділік мәселелерін және ақауларды тудыруы мүмкін.
- Барлық қосалқы құралдардың қол жетімділігі толығымен өндіруші компанияларға байланысты өзгеруі мүмкін. Қолжетімді қосалқы құралдар туралы қосымша ақпаратты Samsung веб-сайтынан қараңыз.

Осы нұсқаулықта пайдаланылған графикалық кескіндер тек мысал ретінде көрсетілген. Іс жүзінде өнім өзгеше болуы мүмкін.

Құрылғының сыртқы көрінісі

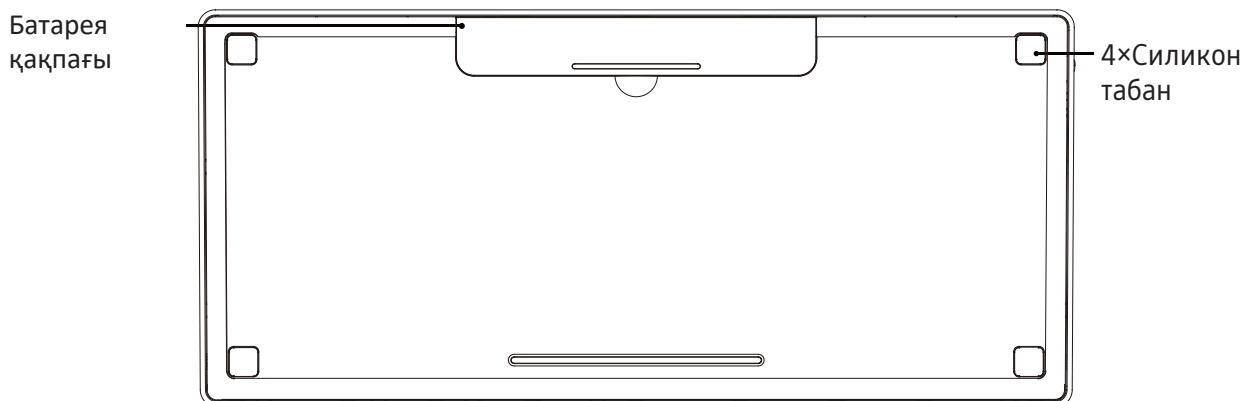
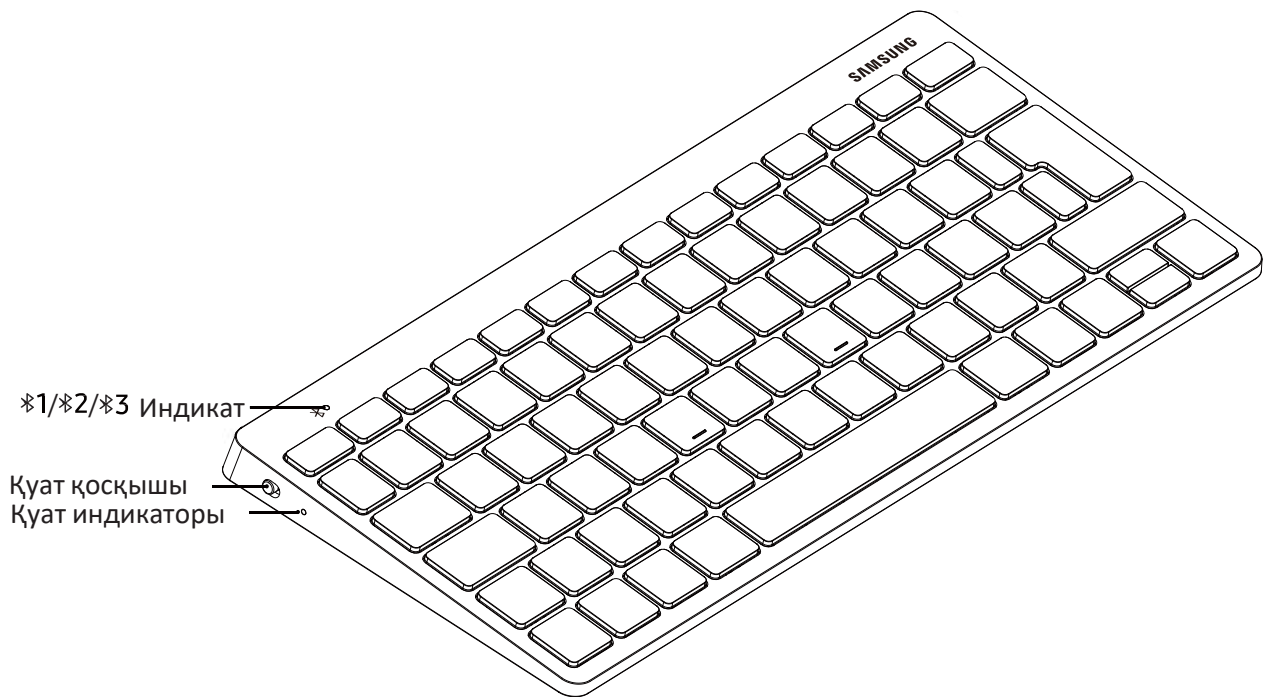

Пернетақтаны қосу және өшіру

1. Пернетақтаны алғаш рет пайдаланған кезде, қорғағыш таспаны алып тастаңыз.
2. Пернетақтаны қосу немесе өшіру үшін қуат қосқышын сырғытыңыз.
 - Пернетақтаны ұзақ уақыт пайдаланбаған болсаңыз, оны іске қоспай тұрып батареяның қуатын тексеріңіз.

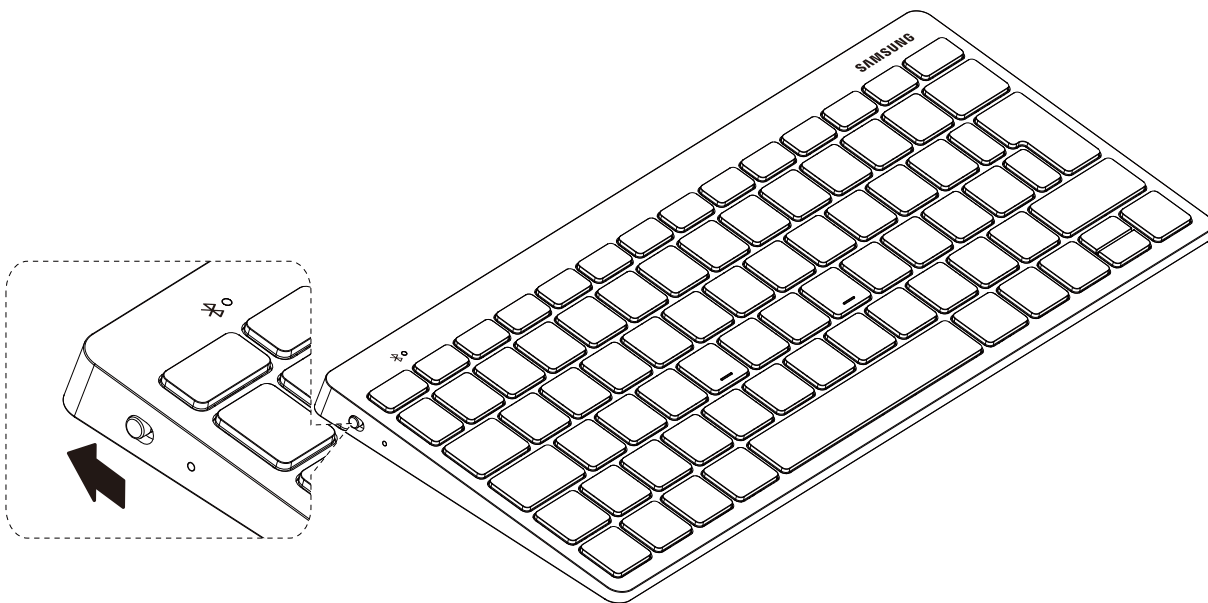

Сымсыз құрылғыларды пайдалануға тыйым салынатын жерлерде, мысалы, ұшақтың бортында және ауруханаларда барлық жарияланған ескертулерді және уәкілетті қызметкерлер берген нұсқауларды орындаңыз.

Bluetooth байланысы

Bluetooth туралы

Bluetooth — қысқа қашықтықтағы әртүрлі құрылғыларға қосылу үшін 2,4 ГГц жиілікті пайдаланатын сымсыз технология стандарты. Ол мобильді құрылғылар, компьютерлер, принтерлер және басқа да сандық тұрмыстық жабдықтар сияқты Bluetooth мүмкіндігі бар құрылғыларға кабельдің көмегінсіз қосылып, деректермен алмаса алады.

Bluetooth функциясын пайдалану туралы ескертулер

- Пернетақтаны басқа құрылғыға қосқан кезде, ақаулықтардың алдын алу үшін құрылғыларды бір-біріне жақын орналастырыңыз. Пернетақта мен қосылған құрылғы арасында кедергілер, соның ішінде адам денесі, қабырға, бұрыш немесе қоршау жоқ екеніне көз жеткізіңіз.
- Bluetooth кейбір өндірістік, ғылыми, медициналық және төмен қуатты өнімдермен бірдей жиілікті пайдаланады, сондықтан осы өнім түрлерінің жанында байланыс орнатқанда кедергілер пайда болуы мүмкін.
- Кейбір құрылғылар, әсіресе Bluetooth SIG сынақтан өткізбеген немесе бекітпеген құрылғылар пернетақтамен үйлеспейді мүмкін.
- Bluetooth мүмкіндігін заңсыз мақсаттарда (мысалы, файлдарды ұрлап көшіру немесе байланыстарға коммерциялық мақсаттармен заңсыз қол сұғу) үшін пайдалануға тыйым салынады.

Индикатор шамы туралы анықтама

Индикатор шамы пернетақтаның күйі туралы хабарлайды.

Күй	Түс
Қуатты қосу	<ul style="list-style-type: none">• Көк түсте үш рет жыпылықтайды
Батарея қуаты өте аз (10%-дан төмен)	<ul style="list-style-type: none">• Қызыл түспен баяу жыпылықтайды
Bluetooth жұптастыру режимі	<ul style="list-style-type: none">• Байланыс құрылғанша қызыл, жасыз және көк түспен жыпылықтайды
Байланыс орнатылды	<ul style="list-style-type: none">• F7 пернесі: қызыл түспен үш рет жылдам жыпылықтайды• F8 пернесі: жасыл түспен үш рет жылдам жыпылықтайды• F9 пернесі: көк түспен үш рет жылдам жыпылықтайды
Пайдалану кезінде немесе ұйқы режимінде	<ul style="list-style-type: none">• Өшірулі



- Индикатор шамы сипатталғандай жұмыс істемесе, зарядтағышты пернетақтадан ажыратып, қайта жалғаңыз.
- Индикатор шамының жұмысы қосылған құрылғыға байланысты өзгеруі мүмкін.

Bluetooth арқылы жұптау

1. Жұптау режимін қосу үшін “F7”, “F8” немесе “F9” пернесін 3 секунд басып тұрыңыз. Жұптау режимінде индикатор шамы қызыл, жасыл және көк түске ауысып жыпылықтайды.

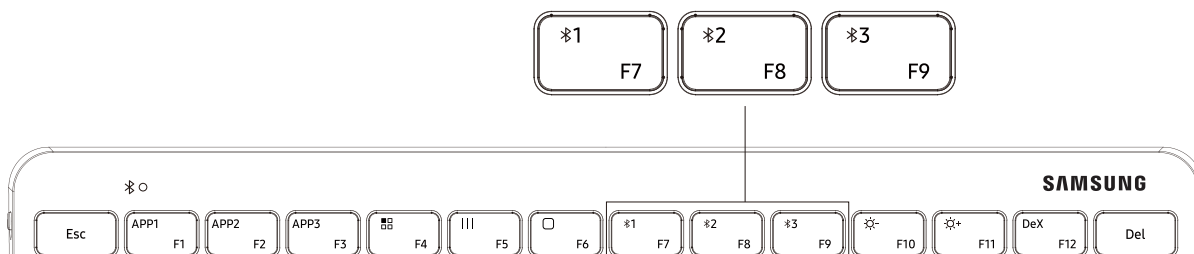

2. SAMSUNG смарт құрылғысын қосып, [Параметрлер] > [Қосылымдар] > [Bluetooth] бөліміне өтіңіз және “Smart KBD Trio 500” құрылғысын басып, пернетақтаға қосылыңыз.
3. Құрылғы экранында көрсетілген 6 таңбалы құпия кодты енгізіңіз де, жұптау үшін пернетақтадағы [Enter] пернесін басыңыз.
Тиісті индикатор шамы үш рет жыпылықтайды және құрылғымен байланыс орнатылады.



- Пернетақтаны бір уақытта ең көбі үш құрылғыға қосуға болады.

Bluetooth арқылы оңай жұптау¹⁾

Samsung шығарған басқа Bluetooth құрылғыларындағы сияқты қалқымалы терезе.

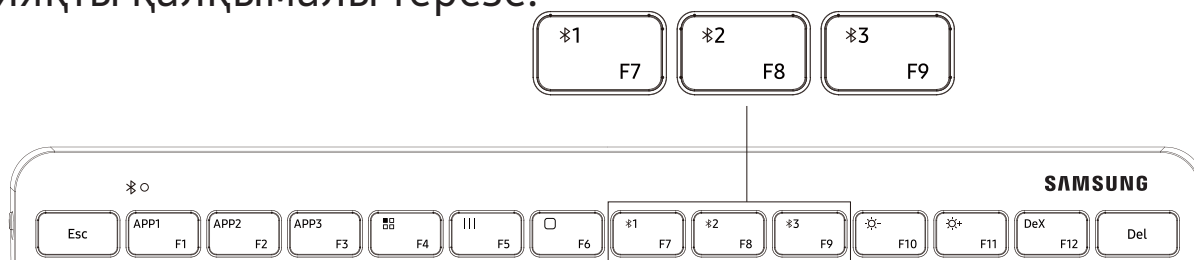

1. “F7”, “F8” немесе “F9” пернесін 3 секунд басып тұрыңыз, сонда индикатор шамы жыпылықтап, Samsung смарт құрылғысында жалғауға арналған қалқымалы терезе ашылады.
2. Қалқымалы терезедегі қосылу түймесін басып, смарт құрылғыда көрсетілген 6 таңбалы құпия кодты енгізіңіз. Тиісті индикатор шамы үш рет жыпылықтайды және құрылғымен байланыс орнатылады.



1) Оңай жұптау функциясы Samsung мобильді құрылғыларында қолжетімді.

(Smart Things қолданбасының 1.7.6 немесе одан жаңа нұсқасы қажет)

Қосылымдарды ауыстыру

“F7”, “F8” немесе “F9” пернесін жылдам бассаңыз, тиісті индикатор шамы жыпылықтайды.

- Пернетақта қазіргі уақытта “F7” пернесіне тіркелген құрылғыға қосылып тұрған болса, “F8” немесе “F9” пернесіне тағайындалған құрылғыға ауысу үшін “F8” немесе “F9” пернелерін басыңыз.
- Пернетақта қазіргі уақытта “F8” пернесіне тіркелген құрылғыға қосылып тұрған болса, “F7” немесе “F9” пернесіне тағайындалған құрылғыға ауысу үшін “F7” немесе “F9” пернелерін басыңыз.
- Пернетақта қазіргі уақытта “F9” пернесіне тіркелген құрылғыға қосылып тұрған болса, “F7” немесе “F8” пернесіне тағайындалған құрылғыға ауысу үшін “F7” немесе “F8” пернелерін басыңыз.

Басқа құрылғыға қайта қосылу немесе ажырату

Құрылғыны қайта қосу





- Құрылғы мен пернетақтаның арасындағы қашықтық Bluetooth байланыс диапазонынан асып кеткендіктен, пернетақтаңыз қосылған смарт құрылғысынан ажыратылған болса, құрылғы мен пернетақтаны бір-біріне жақынырақ қойыңыз.
- Содан кейін, құрылғы мен пернетақтаны қайта қосу үшін, ажыратылған құрылғыға тіркелген “F7”, “F8” немесе “F9” пернесін басыңыз.
- Болмаса, құрылғыларды қосу үшін ажыратылған құрылғының Bluetooth мәзірін пайдалануыңызға болады.

Құрылғыны ажырату

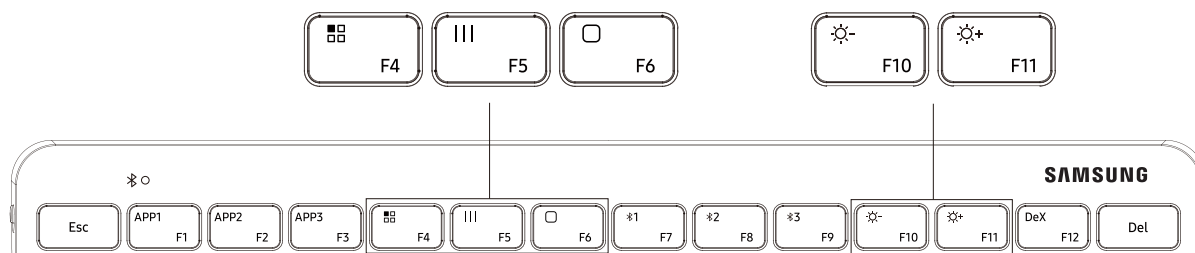
- “F7”, “F8” немесе “F9” пернесін 3 секунд басып тұрыңыз, ағымдағы байланыс үзіледі және пернетақта Bluetooth жұптау режиміне ауысады.
- Байланысты сондай-ақ пернетақтаны өшіру арқылы да тоқтатуыңызға болады.
- Пернетақтаны қайта іске қосып, құрылғылар жұмыс диапазонында болған кезде, пернетақта автоматты түрде соңғы құрылғыға қосылады.

Әртүрлі функция пернелері



Перне	Функциялар
 F4	<ul style="list-style-type: none"> Қолданбалар функциясы, телефондағы қолданбаларды көрсетеді
 F5	<ul style="list-style-type: none"> Пайдаланылып жатқан қолданба интерфейсін көрсетеді
 F6	<ul style="list-style-type: none"> Бастапқы бетке оралу
 F10	<ul style="list-style-type: none"> Жарықтығын азайту
 F11	<ul style="list-style-type: none"> Жарықтығын арттыру

Жылдам/оңай ашу пернелері²⁾

3 жылдам ашу пернесі Samsung мобильді құрылғыларындағы таңдаулы үш қолданбаны оңай ашуға мүмкіндік береді

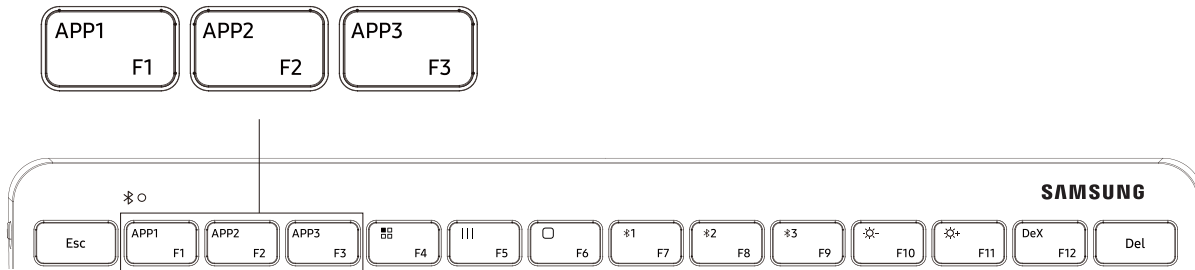

- Таңдаулылар қатарына қосқыңыз келген қолданбаны ашыңыз.
- “APP1”, “APP2” немесе “APP3” пернесін 3 секунд басып тұрыңыз, сонда Samsung смарт құрылғысында қолданбаның тағайындалғанын көрсететін қалқымалы хабарландыру пайда болады.
- Тағайындалған таңдаулы қолданбаларды ашу үшін “APP1”, “APP2” немесе “APP3” пернесін жылдам басыңыз.



2) One UI 3.1 немесе одан жаңа нұсқасы қажет.

Samsung DeX³⁾

Арнаулы DeX пернесі Galaxy тәжірибесі үшін DeX режимін оңай қосып, өшіруге мүмкіндік береді.



- “DeX” пернесін бассаңыз, смарт құрылғыда DeX режимі қосылады немесе өшіріледі.



- Смарт құрылғыда DeX функциясының қолжетімді болғанын тексеріп алыңыз.

3) One UI 3.1 немесе одан жаңа нұсқасы қажет.

Пернелерді пайдалану

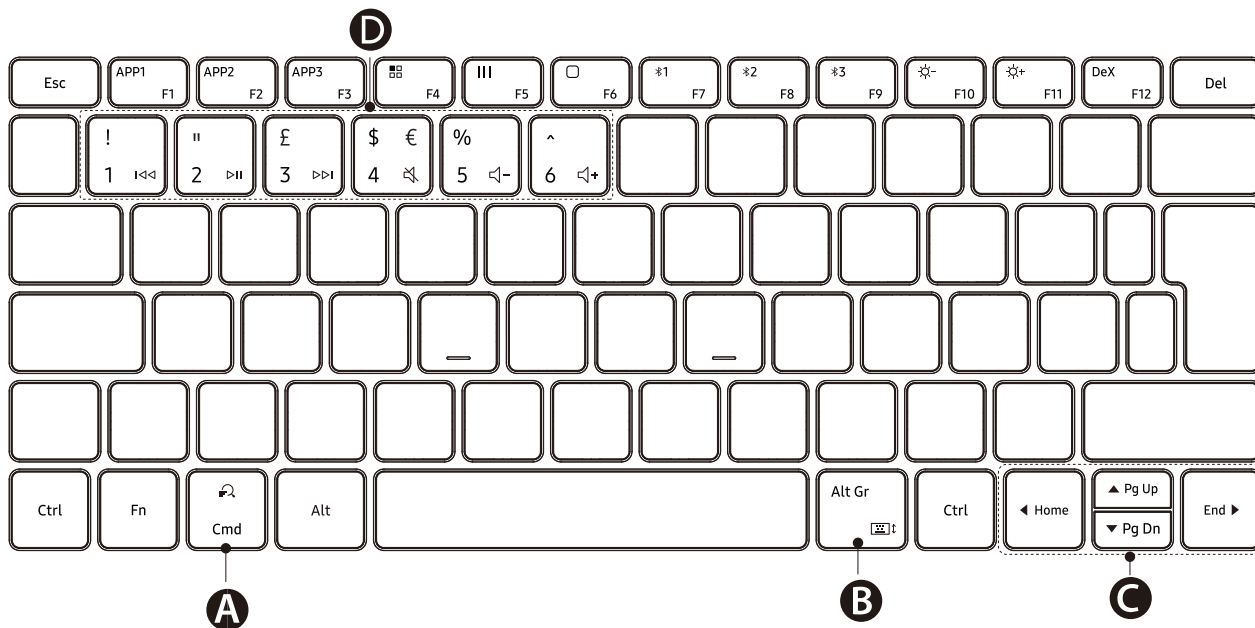

<p>A</p>	<ul style="list-style-type: none"> • Мазмұнды іздеу.
<p>B</p>	<ul style="list-style-type: none"> • [Fn] + [Alt Gr]†: экрандағы пернетақтаны қосу немесе өшіру
<p>C</p>	<ul style="list-style-type: none"> • ▲/▼/◀/▶: курсорды немесе жүйелік курсорды жылжыту; • [Fn] + [▲]: бет жоғары • [Fn] + [▼]: бет төмен • [Fn] + [◀]: басына • [Fn] + [▶]: аяқ кезінде
<p>D</p>	<ul style="list-style-type: none"> • ⏪ / ⏩ / ⏭ / ⏮ / ⏯ • [Fn] + [1 нөмір]: алдыңғы композиция • [Fn] + [2 нөмір]: ойнату*кідірту • [Fn] + [3 нөмір]: келесі композиция • [Fn] + [4 нөмір]: дыбысын өшіру • [Fn] + [5 нөмір]: дыбысын азайту • [Fn] + [6 нөмір]: дыбысын арттыру

Telif hakkı © 2021 Samsung Electronics

- *Güvenli ve doğru kullandığınızdan emin olmak için cihazı kullanmadan önce tüm Güvenlik önlemlerini okuyun.*
- *Yanlış kullanımdan veya güvenlik önlemlerine uyulmamasından kaynaklanan yaralanma veya hasarlardan Samsung sorumlu değildir.*

Önce beni oku

Lütfen güvenilir ve doğru kullandığınızdan emin olmak için cihazı kullanmadan önce bu kılavuzu okuyun.

- Görüntüler gerçek ürünün görüntüsünden farklı olabilir. İçerik önceden haber verilmeden değiştirilebilir.
- Klavyeyi akıllı cihazlara bağlamadan önce klavye ile uyumlu olduklarından emin olun.

Talimat simgeleri



Uyarı: Kendinizin veya diğer kişilerin yaralanmasına sebep olabilecek durumlar



Dikkat: Cihazınıza veya diğer donanımlara zarar verebilecek durumlar



Not: Notlar, kullanım ipuçları veya ek bilgiler

Başlarken

Paket içeriđi

Ürün kutusunda ařađıdakilerin bulunup bulunmadıđını kontrol edin:

- Samsung Smart Keyboard Trio 500
- Hızlı Bařlangıç Kılavuzu
- AAA Pil



- Cihaz ile birlikte verilen ögeler ve mevcut aksesuarlar bölgeye veya servis sađlayıcısına göre farklılık gösterebilir.
- Verilen ögeler sadece bu cihaz için tasarlanmıřtır ve diđer cihazlar ile uyumlu olmayabilir.
- Görünüm ve teknik özellikler önceden haber vermeksizin deđiřtirilebilir.
- Yerel Samsung bayinizden ek aksesuar satın alabilirsiniz. Satın almadan önce bunların cihaz ile uyumlu olduklarından emin olun.
- Yalnızca Samsung tarafından onaylanan aksesuarları kullanın. Onaylanmamıř aksesuarların kullanılması, performans sorunlarına veya garanti kapsamı dıřında kalan arızalara neden olabilir.
- Tüm aksesuarların hazır bulunması tamamıyla, üretici firmaların yapacađı deđiřikliklere bađlıdır. Mevcut aksesuarlar hakkında ayrıntılı bilgi için Samsung web sitesine bakınız.

Bu kılavuzda kullanılan grafikler açıklama amaçlıdır.
Gerçek ürünler farklı olabilir.

Cihaz düzeni

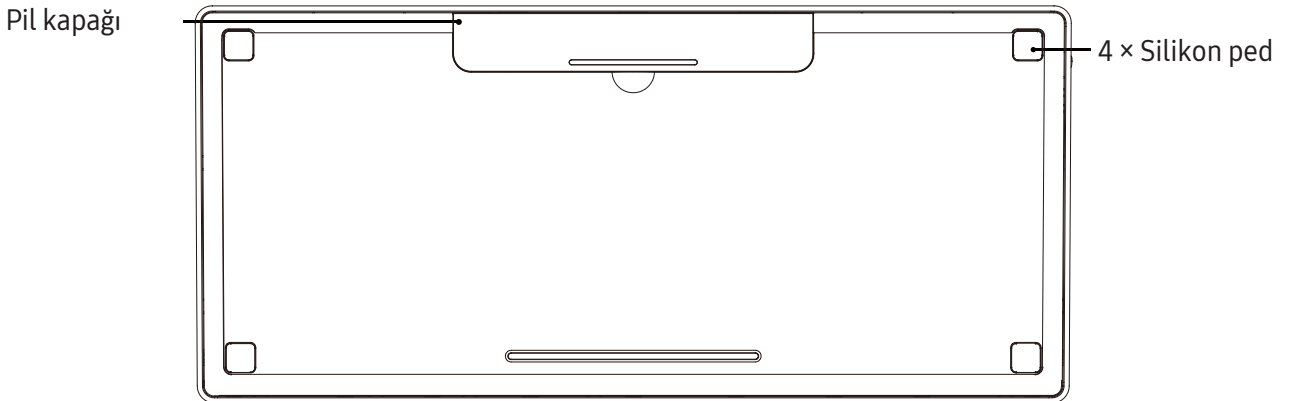
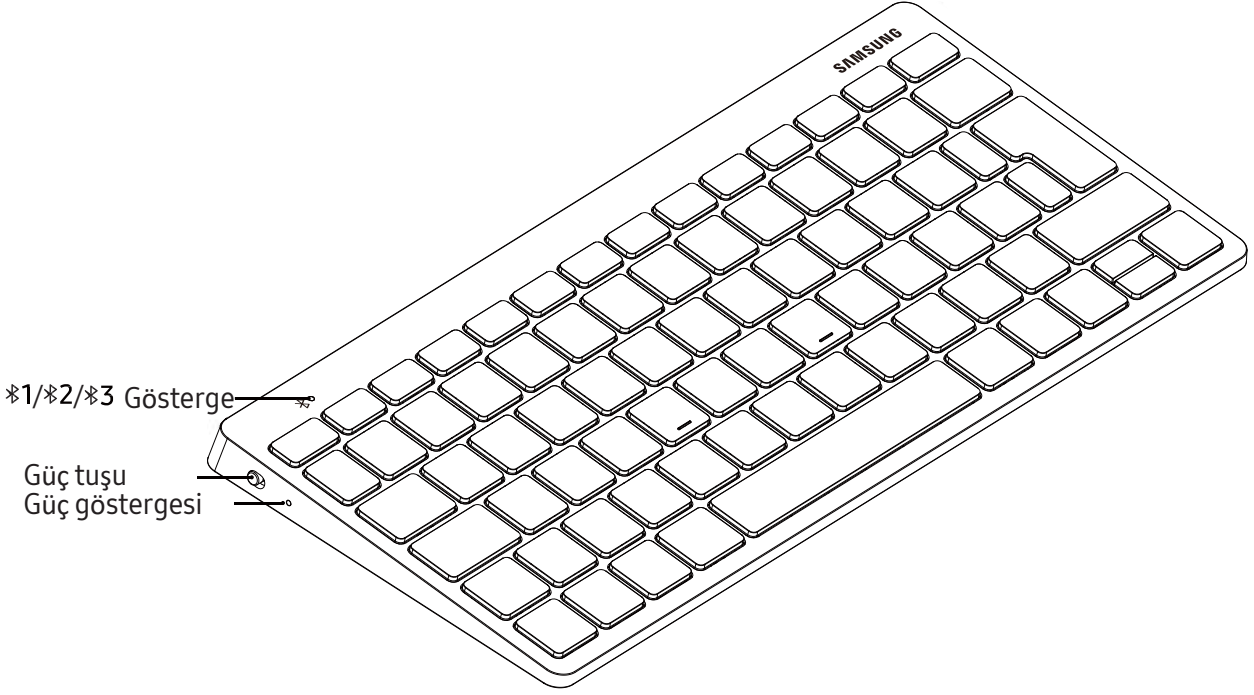

Klavyeyi açma ve kapatma

1. Klavyeyi ilk kez kullanmadan önce yalıtım bandını çıkarın.
 2. Klavyeyi açmak veya kapatmak için Güç tuşunu kaydırın.
- Klavye uzun süre kullanılmadan bırakıldığında, klavyeyi kullanmadan önce pil seviyesini kontrol edin.

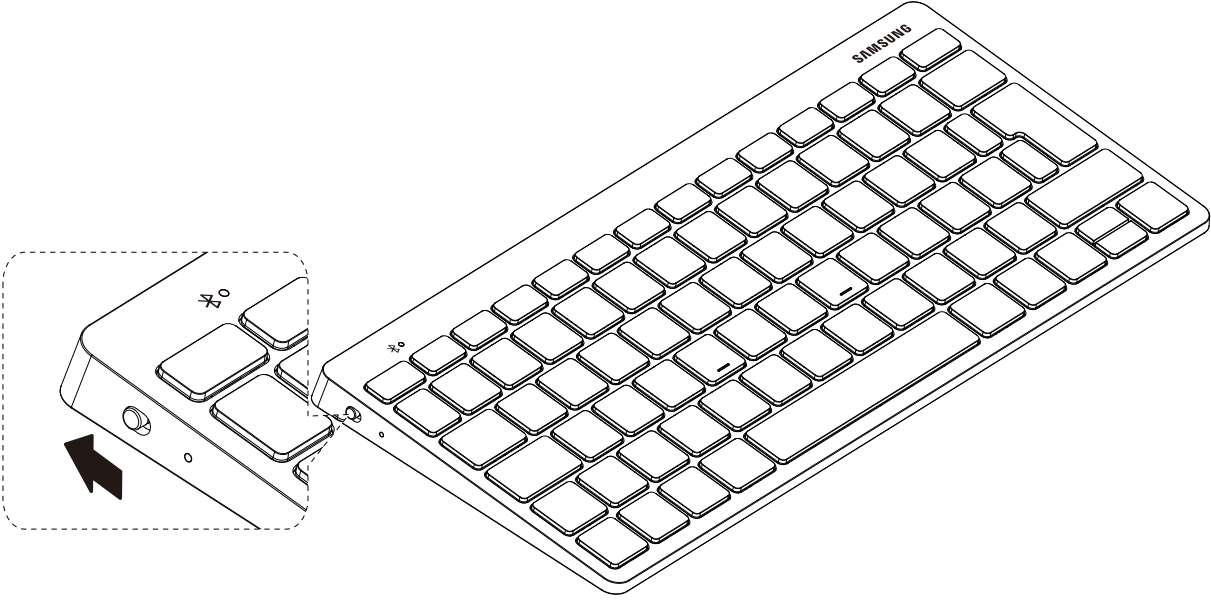

Uçaklar ve hastaneler gibi kablosuz cihazların kullanımının kısıtlandığı alanlarda yetkili personelin verdiği tüm yazılı uyarıları ve talimatları izleyin.

Bluetooth bağlantıları

Bluetooth Hakkında

Bluetooth, 2,4 GHz frekansı kullanarak kısa mesafelerde çeşitli cihazlara bağlanan bir kablosuz teknoloji standardıdır. Mobil cihazlar, bilgisayarlar, yazıcılar ve diğer dijital ev cihazları gibi diğer Bluetooth etkin cihazlar ile kablo bağlantısına gerek kalmadan bağlanabilir ve veri aktarımı sağlayabilir.

Bluetooth kullanımı için bildiri

- Klavyenizi başka bir cihaza bağlarken sorun oluşmaması için cihazların birbirine yakın olmasını sağlayın. Klavye ile bağlı cihaz arasında insan, duvar, köşe veya çit dahil olmak üzere herhangi bir engel bulunmadığından emin olun.
- Bluetooth, bazı endüstriyel, bilimsel, tıbbi ve düşük güçlü ürünler ile aynı frekansı kullanır ve bu tür ürünlerin yakınında bağlantı yaparken etkileşim oluşabilir.
- Bazı cihazlar, özellikle Bluetooth SIG tarafından test edilmeyen veya onaylanmayanlar, klavyenizle uyumlu olmayabilir.
- Bluetooth özelliğini yasa dışı kullanmayın (örneğin, dosyaları izinsiz alma veya ticari amaçlar doğrultusunda izinsiz iletişime geçme gibi).

Gösterge ışığını tanımlama

Gösterge ışığı klavyenin durumu hakkında sizi bilgilendirir.

Durum	Renk
Güç açık	• Mavi renkte üç kere yanıp söner
Pil düzeyi çok düşük (%10'dan az)	• Kırmızı renkte yavaşça yanıp sönüyor
Bluetooth eşleştirme modu	• Bağlantı başarılı olana kadar Kırmızı, Yeşil ve Mavi renkte yanıp söner
Bağlantı başarılı	• F7 tuşu: Üç kez kırmızı renkte hızla yanıp söner • F8 tuşu: Üç kez yeşili renkte hızla yanıp söner • F9 tuşu: Üç kez mavi renkte hızla yanıp söner
Kullanım sırasında veya Uyku	• Kapalı



- Gösterge ışığı açıklandığı gibi çalışmıyorsa, şarj cihazını klavyeden çıkarıp yeniden bağlayın.

Gösterge ışığı bağlı cihaza göre farklı çalışabilir.

•

Bluetooth Eşleştirme

1. Eşleştirme moduna girmek için "F7" veya "F8" ya da "F9" tuşunu 3 saniye basılı tutun. Eşleştirme modu sırasında gösterge ışığı art arda kırmızı, yeşil ve mavi renkte yanıp söner.

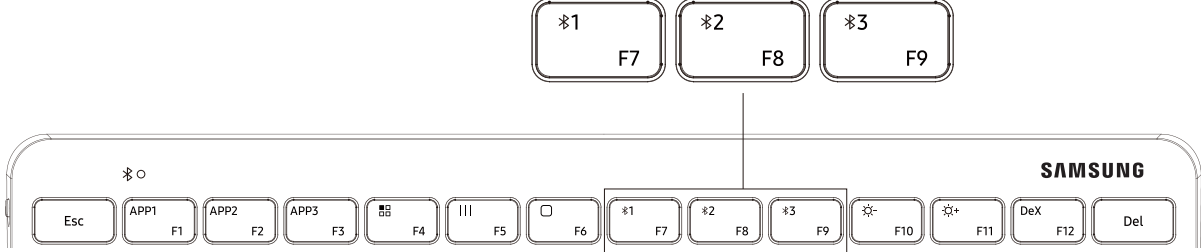

2. SAMSUNG akıllı cihazınızı açın, [Ayarlar] > [Bağlantılar] > [Bluetooth]'a gidin ve "Smart KBD Trio 500"e tıklayarak klavyeye bağlanın.

3. Cihazın ekranında görüntülenen 6 basamaklı kodu girin ve eşleştirmek için klavyedeki [Enter] tuşuna basın. İlgili gösterge ışığı üç kez yanıp söner ve cihaz başarıyla bağlanır.



- Klavye aynı anda üç cihaza bağlanabilir.

Bluetooth Kolay Eşleştirme¹⁾

Diğer Samsung bluetooth cihazları gibi Easy-Popup.

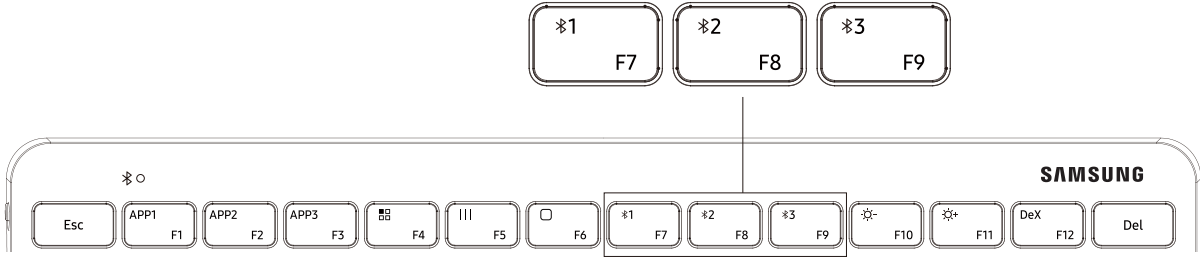

1. "F7" veya "F8" ya da "F9" tuşunu 3 saniye basılı tutun, gösterge ışığı yanıp söner ve Samsung akıllı cihazında bağlantı açılır penceresi görüntülenir.
2. Açılır pencerede bağlan düğmesine tıklayın ve akıllı cihazda görüntülenen 6 basamaklı kodu girin. İlgili gösterge ışığı üç kez yanıp söner ve cihaz başarıyla bağlanır.



1) Kolay Eşleştirme, tüm Samsung mobil cihazlarda mevcuttur
(Smart Things uygulamasının 1.7.6 veya daha yeni bir sürümü gereklidir)

Bağlantıları değiştirme

"F7" veya "F8" ya da "F9" tuşuna kısa basın, ilgili gösterge ışığı yanıp söner.

- Klavye şu anda "F7" ye kayıtlı cihaza bağlıysa, "F8" veya "F9" olarak kayıtlı cihaza geçmek için "F8" veya "F9" tuşuna basın.
- Klavye şu anda "F8"e kayıtlı cihaza bağlıysa, "F7" veya "F9" olarak kayıtlı cihaza geçmek için "F7" veya "F9" tuşuna basın.
- Klavye şu anda "F9" a kayıtlı cihaza bağlıysa, "F7" veya "F8" olarak kayıtlı cihaza geçmek için "F7" veya "F8" tuşuna basın.

Başka bir cihazla yeniden bağlantı kurma veya bağlantıyı kesme

Cihazı yeniden bağlama





- Cihaz ile klavye arasındaki mesafenin Bluetooth bağlantı aralığını aşması nedeniyle klavyenizin bağlı akıllı cihazla bağlantısı kesildiğinde, cihazı ve klavyeyi birbirine yakın olacak şekilde yerleştirin.
- Ardından cihaz ile klavyeyi yeniden bağlamak için bağlantısı kesilen cihazın kayıtlı olduğu "F7" veya "F8" ya da "F9" tuşuna basın.
- Veya cihazları bağlamak için bağlantısı kesilen cihazdaki Bluetooth menüsünü de kullanabilirsiniz.

Cihazın bağlantısını kesme

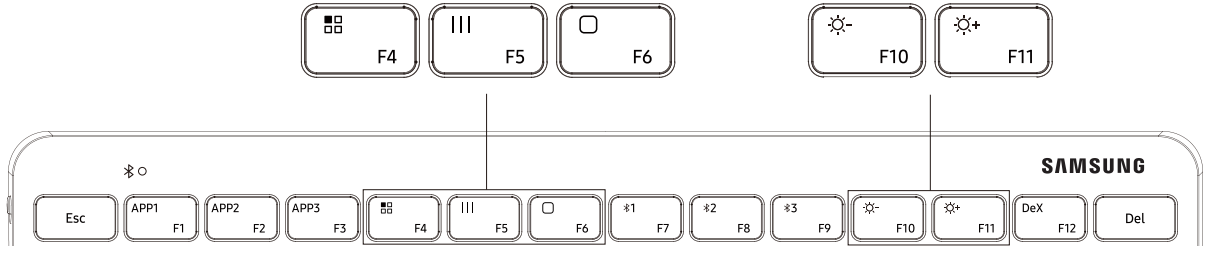
- Tuşu ("F7" veya "F8" ya da "F9") 3 saniye basılı tutun, mevcut bağlantı sona erer ve klavye Bluetooth eşleştirme moduna girer.
- Klavyeyi kapatarak da bağlantıyı sonlandırabilirsiniz.
- Klavyeyi tekrar açtığınızda ve cihazlar menzil içinde olduğunda klavye otomatik olarak en son bağlanan cihaza bağlanır.

Çeşitli İşlev Tuşları



Tuş	Özellikleri
 F4	<ul style="list-style-type: none">• Uygulamalar işlevi, telefondaki uygulamaları görüntüler
 F5	<ul style="list-style-type: none">• Kullanılan APP arayüzünü görüntüle
 F6	<ul style="list-style-type: none">• Ana sayfaya geri dön
 F10	<ul style="list-style-type: none">• Parlaklığı azalt
 F11	<ul style="list-style-type: none">• Parlaklığı artır

İşlev Tuşları/Kısayol Tuşları²⁾

3 Kısayol Tuşu, Samsung mobil cihazlarında üç Favori uygulamayı kolayca başlatmanıza yardımcı olur

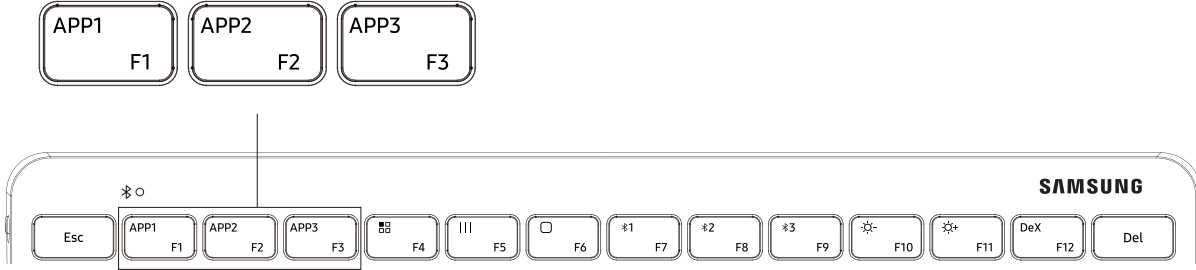

- Favoriniz olarak belirlemek istediğiniz uygulamayı başlatın.
- "APP1" veya "APP2" ya da "APP3" tuşunu 3 saniye basılı tutun, Samsung akıllı cihazı uygulamanın atandığına dair açılır bir bildirim görüntüler.
- Belirlenen Favori uygulamayı başlatmak için "APP1" veya "APP2" ya da "APP3"e kısa basın.



2) One UI 3.1 veya daha yeni bir sürümü gereklidir.

Samsung DeX³⁾

Özel DeX tuşu, Galaxy Experience için DeX moduna rahatça girip çıkmaya yardımcı olur.

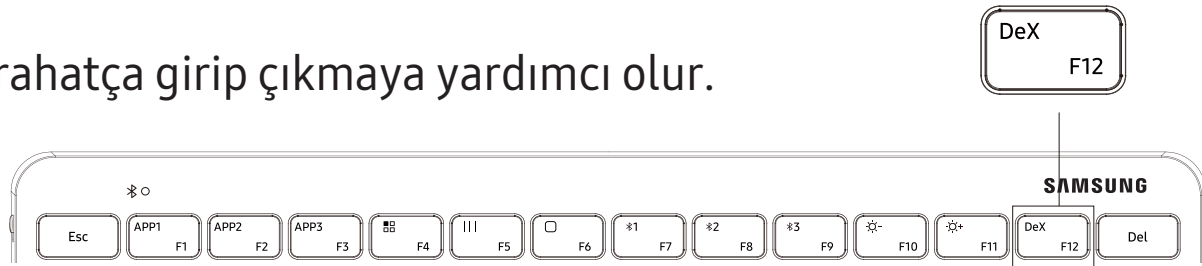

- DeX tuşuna basın, ardından akıllı cihaz DeX moduna girecek veya o moddan çıkar.



• Akıllı cihazda DeX işlevinin mevcut olduğundan emin olun.

3) One UI 3.1 veya daha yeni bir sürümü gereklidir.

Tuşları Kullanma

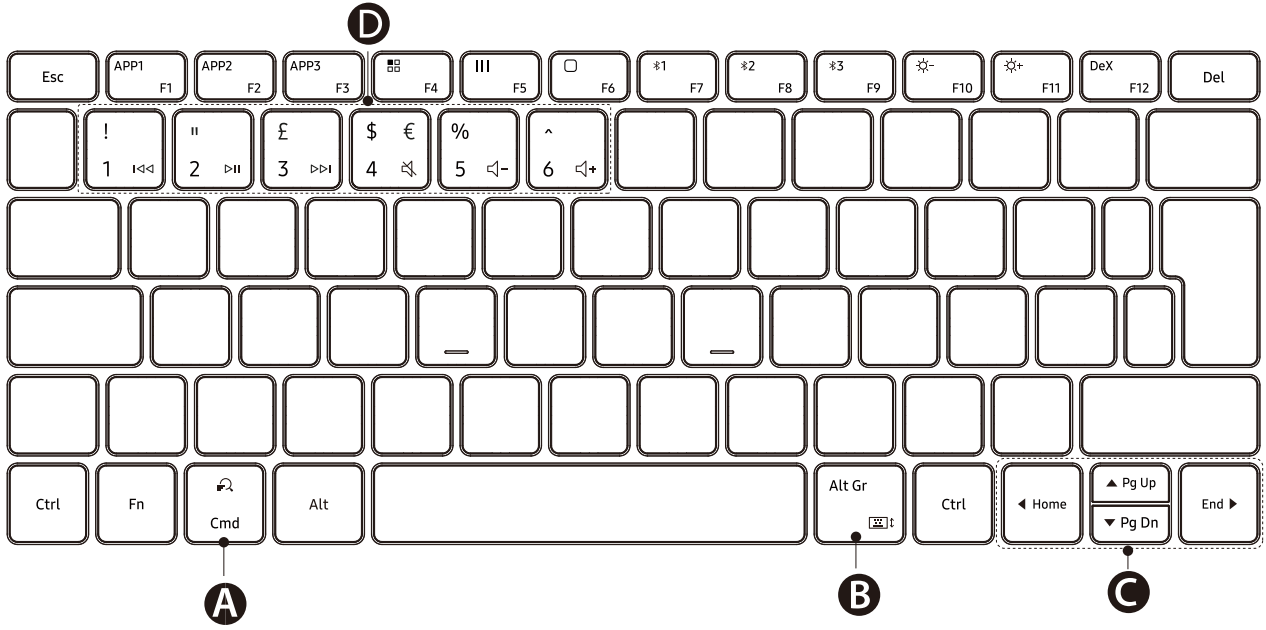

A	<ul style="list-style-type: none">• İçerik arayın.
B	<ul style="list-style-type: none">• [Fn] + [Alt Gr]†: Ekran klavyesini etkinleştirin veya devre dışı bırakın
C	<ul style="list-style-type: none">• ▲/▼/◀/▶: imleci veya sistem imlecini taşıyın;• [Fn] + [▲]: Önceki Sayfa• [Fn] + [▼]: Sonraki Sayfa• [Fn] + [◀]: Giriş• [Fn] + [▶]: Son
D	<ul style="list-style-type: none">• ⏪ / ⏩ / ⏮ / ⏭ / 🔊- / 🔊+• [Fn] + [1 Rakamı]: Önceki parça• [Fn] + [2 Rakamı]: Oynat*Duraklat• [Fn] + [3 Rakamı]: Sonraki parça• [Fn] + [4 Rakamı]: Sessiz• [Fn] + [5 Rakamı]: Sesi kıs• [Fn] + [6 Rakamı]: Sesi arttır

© Samsung Electronics, 2021.

- *Veillez lire toutes les consignes de sécurité avant d'utiliser l'appareil pour vous assurer d'en faire une utilisation sécuritaire et adéquate.*
- *Samsung n'est pas responsable des blessures ou des dommages causés par une mauvaise utilisation ou en cas de non-respect des consignes de sécurité.*

À lire avant de commencer

Veillez lire ce guide d'utilisation avant d'utiliser cet appareil pour une utilisation correcte et en toute sécurité.

- Les images peuvent différer de l'aspect réel du produit. Le contenu peut être modifié sans préavis.
- Avant de connecter le clavier à des appareils intelligents, assurez-vous qu'ils sont compatibles avec le clavier.

Icônes



Avertissement : Situations susceptibles d'occasionner des blessures à vous-même ou à d'autres personnes.



Mise en garde : Situations susceptibles d'occasionner des dommages à votre appareil ou à



Remarque : Notes, conseils d'utilisation ou information complémentaire.

Démarrer

Contenu

Vérifiez que la boîte du produit contient les éléments suivants :

- Clavier intelligent Trio 500 de Samsung
- Guide de démarrage rapide
- Pile AAA



- Les éléments fournis avec l'appareil et les accessoires disponibles peuvent varier selon la région et le fournisseur de services.
- Les éléments fournis sont conçus uniquement pour cet appareil et peuvent être incompatibles avec d'autres appareils.
- L'apparence et les caractéristiques techniques peuvent être modifiées sans préavis.
- Vous pouvez obtenir d'autres accessoires auprès de votre détaillant local Samsung. Assurez-vous qu'ils sont compatibles avec l'appareil avant de les acheter.
- N'utilisez que des accessoires homologués par Samsung. L'utilisation d'accessoires non homologués peut entraîner des problèmes de performances ainsi que des dysfonctionnements non couverts par la garantie.
- L'offre de tous les accessoires peut changer en grande partie en fonction des fabricants. Pour plus de renseignements sur les accessoires disponibles, visitez le site Web de Samsung.

Les éléments graphiques utilisés dans ce guide sont inclus à des fins d'illustration.

L'apparence réelle des produits peut varier.

Présentation de l'appareil

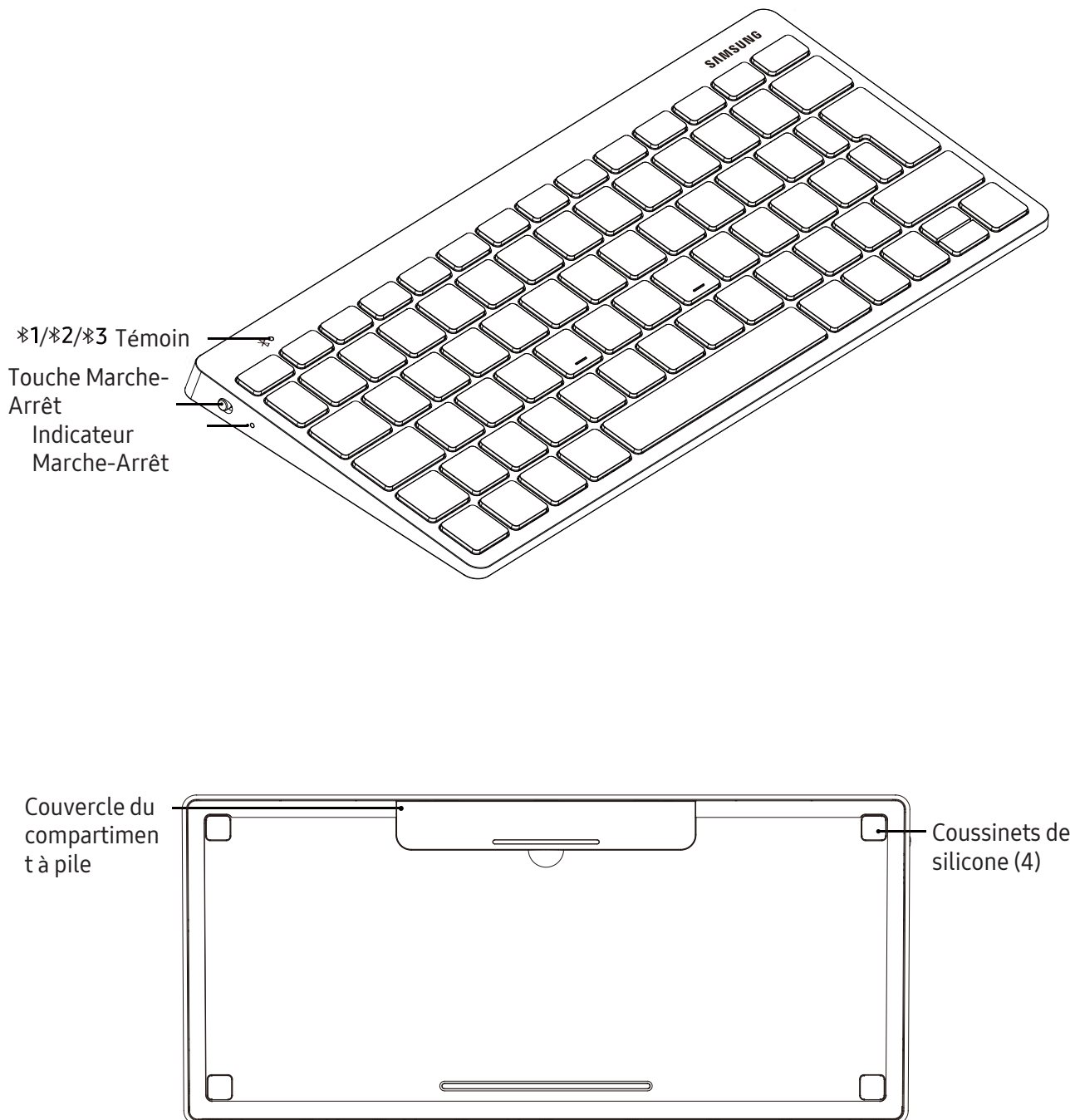

Allumer et éteindre le clavier

1. Retirez le ruban adhésif isolant avant la première utilisation du clavier.
 2. Faites glisser l'interrupteur pour allumer ou éteindre le clavier.
- Vérifiez la charge de la pile avant d'utiliser le clavier si le clavier n'a pas été utilisé pendant une longue période.

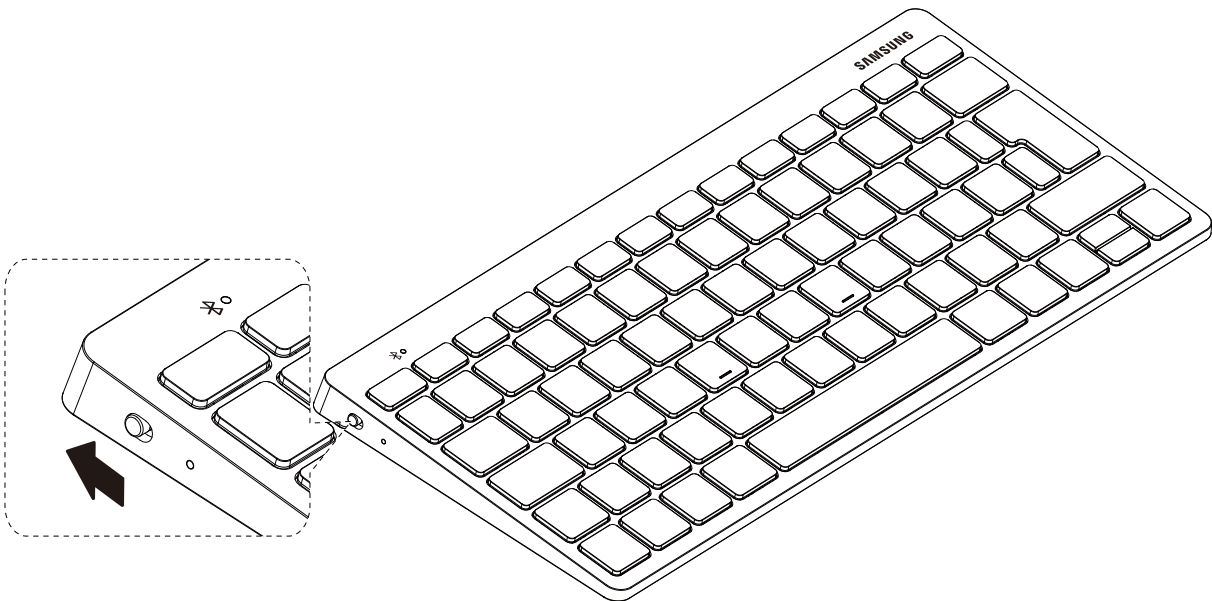

Respectez toutes les consignes de sécurité et directives formulées par le personnel compétent dans les lieux où l'utilisation d'appareils mobiles est interdite, par exemple dans les avions et les hôpitaux.

Connexions

À propos de Bluetooth

Bluetooth est une technologie sans fil qui utilise une fréquence de 2,4 GHz pour la connexion de plusieurs appareils sur de courtes distances. Il peut connecter et échanger des données avec d'autres appareils Bluetooth tels que des appareils mobiles, des ordinateurs, des imprimantes et d'autres appareils domestiques, sans qu'il soit nécessaire de les brancher avec un câble.

Avis pour l'utilisation de Bluetooth

- Pour éviter tout problème lorsque vous connectez votre clavier à un autre appareil, placez les appareils l'un près de l'autre. Assurez-vous qu'il n'y a aucun obstacle entre le clavier et l'appareil connecté, y compris les personnes, les murs, les coins et les clôtures.
- Bluetooth utilise la même fréquence que certains appareils industriels, scientifiques, médicaux ou à faible consommation d'énergie, et des interférences peuvent se produire lorsque vous établissez des connexions près de ces types d'appareils.
- Certains appareils, notamment ceux qui ne sont pas testés ou approuvés par Bluetooth SIG, peuvent être incompatibles avec le clavier.
- N'utilisez pas la fonction Bluetooth à des fins illégales (par exemple, pour la copie illégale de fichiers ou pour l'écoute clandestine des communications à des fins commerciales).

Guide de lecture du témoin lumineux

Le témoin lumineux indique l'état du clavier.

État	Couleur
En fonction	<ul style="list-style-type: none">• Clignote trois fois en bleu
Pile très faible (moins de 10 %)	<ul style="list-style-type: none">• Clignote lentement en rouge à répétition
Mode de synchronisation Bluetooth	<ul style="list-style-type: none">• Clignote en rouge, vert et bleu à répétition, jusqu'à ce que la connexion soit établie
Connexion établie	<ul style="list-style-type: none">• Touche F7 : Clignote rapidement trois fois en rouge• Touche F8 : Clignote rapidement trois fois en vert• Touche F9 : Clignote rapidement trois fois en bleu
Pendant l'utilisation ou en mode	<ul style="list-style-type: none">• Éteint



- Si le témoin lumineux ne fonctionne pas comme dans la description, déconnectez le chargeur du clavier, puis reconnectez-le.
- Le témoin lumineux peut fonctionner différemment en fonction de l'appareil connecté.

Jumelage Bluetooth

1. Maintenez enfoncée la touche « F7 », « F8 » ou « F9 » pendant 3 secondes pour entrer en mode de jumelage. En mode de jumelage, le témoin lumineux clignote en rouge, vert et bleu à répétition.

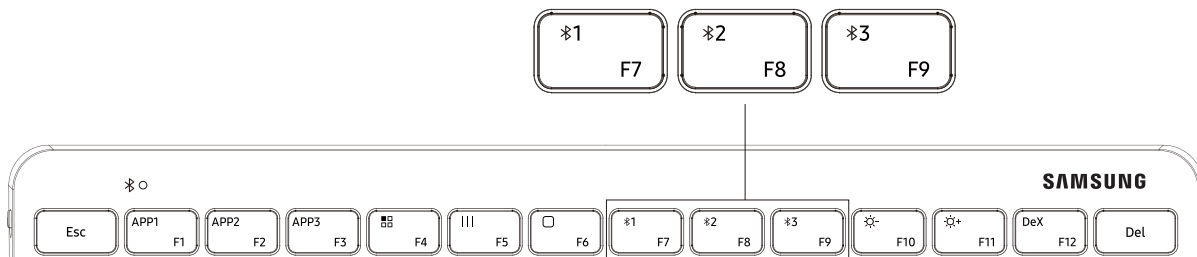

2. Allumez votre appareil intelligent SAMSUNG, puis allez à [Paramètres] > [Connexions] > [Bluetooth], puis cliquez sur « Smart KBD Trio 500 » pour établir la connexion avec le clavier.
3. Saisissez les 6 chiffres du code secret qui s'affiche à l'écran de l'appareil, puis appuyez sur la touche [Enter] du clavier pour démarrer le jumelage.
Le témoin lumineux correspondant clignote trois fois et l'appareil est connecté.



- Le clavier peut être connecté avec jusqu'à trois appareils simultanément.

Jumelage Bluetooth facile¹⁾

Connexion par affichage d'une fenêtre contextuelle sur les autres appareils Bluetooth de Samsung.

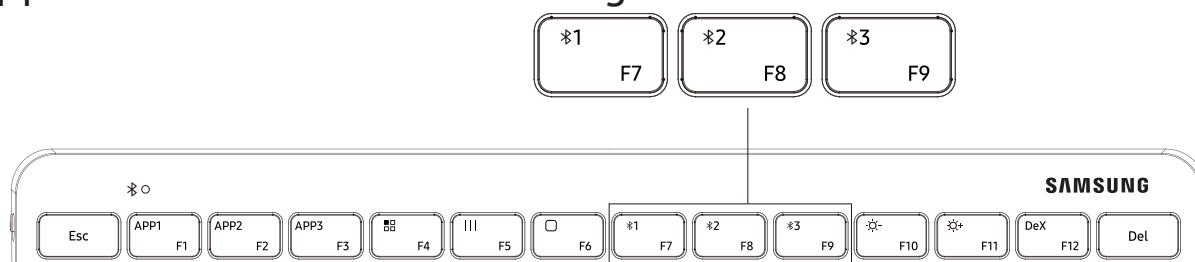

1. Maintenez enfoncée la touche « F7 », « F8 » ou « F9 » pendant 3 secondes; le témoin lumineux clignote, puis l'appareil intelligent Samsung affiche la fenêtre de connexion.
2. Cliquez sur le bouton Connexion dans la fenêtre affichée, puis saisissez le code secret de 6 chiffres affiché sur l'appareil intelligent. Le témoin lumineux correspondant clignote trois fois et l'appareil est connecté.

1) Le jumelage facile est disponible sur tous les appareils mobiles Samsung.



(L'application Smart Things version 1.7.6 ou plus récente est requise.)

Changer de connexion

Appuyez brièvement sur la touche « F7 », « F8 » ou « F9 »; le témoin lumineux correspondant clignote.

- Si le clavier est déjà connecté à l'appareil enregistré sous la touche « F7 », appuyez sur la touche « F8 » ou « F9 » pour changer l'appareil enregistré à « F8 » ou « F9 ».
- Si le clavier est déjà connecté à l'appareil enregistré sous la touche « F8 », appuyez sur la touche « F7 » ou « F9 » pour changer l'appareil enregistré à « F7 » ou « F9 ».
- Si le clavier est déjà connecté à l'appareil enregistré sous la touche « F9 », appuyez sur la touche « F7 » ou « F8 » pour changer l'appareil enregistré à « F7 » ou « F8 ».

Reconnexion ou déconnexion avec un autre appareil

Reconnexion de l'appareil





- Si le clavier est déconnecté d'un appareil intelligent enregistré quand la distance entre l'appareil et le clavier dépasse la portée de connexion Bluetooth, placez l'appareil et le clavier l'un près de l'autre.
- Appuyez ensuite sur la touche à laquelle l'appareil déconnecté est enregistré, soit « F7 », « F8 » ou « F9 », pour reconnecter l'appareil et le clavier.
- Vous pouvez aussi utiliser le menu Bluetooth de l'appareil déconnecté pour reconnecter les appareils.

Déconnexion de l'appareil

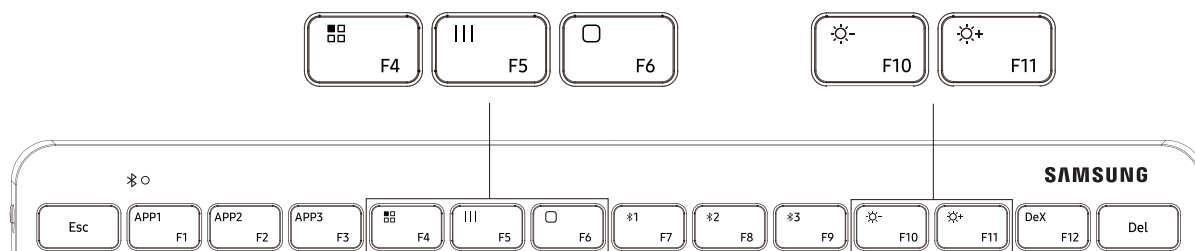
- Maintenez enfoncée la touche « F7 », « F8 » ou « F9 » pendant 3 secondes; la connexion en cours est coupée et le clavier passe en mode de jumelage Bluetooth.
- Vous pouvez aussi couper la connexion en éteignant le clavier.
- La prochaine fois que vous allumez le clavier et que les appareils sont à portée de connexion, le clavier se connecte automatiquement à l'appareil le plus récemment connecté.

Touches de fonctions



Touche	Fonctions
 F4	<ul style="list-style-type: none"> • Fonction Application; affiche les applications sur le téléphone.
 F5	<ul style="list-style-type: none"> • Affiche l'interface APP en cours d'utilisation.
 F6	<ul style="list-style-type: none"> • Retour à la page d'accueil.
 F10	<ul style="list-style-type: none"> • Réduction de la luminosité.
 F11	<ul style="list-style-type: none"> • Augmentation de la luminosité.

Touches de raccourcis²⁾

3 touches de raccourcis vous permettent de lancer facilement trois applications favorites sur les appareils mobiles Samsung.

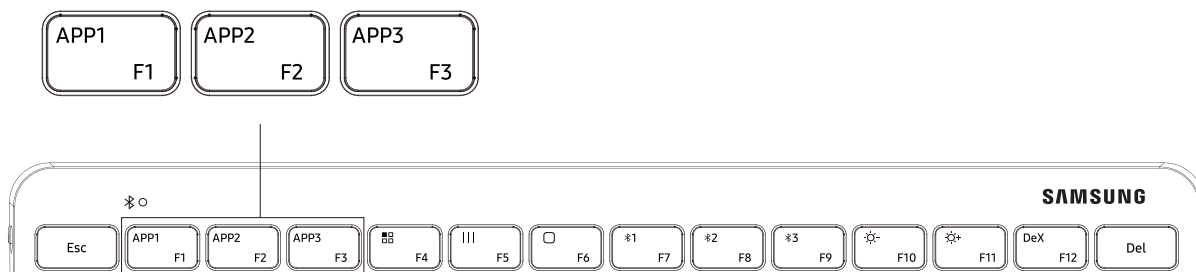

- Lancez l'application que vous voulez inclure dans vos favoris.
- Maintenez enfoncée la touche « APP1 », « APP2 » ou « APP3 » pendant 3 secondes; l'appareil intelligent Samsung affiche la fenêtre de notification indiquant que l'application a été assignée.
- Appuyez sur la touche de raccourci « APP1 », « APP2 » ou « APP3 » pour lancer l'application favorite désignée.



2) L'interface One UI version 3.1 ou plus récente est requise.

Samsung DeX³⁾

La touche dédiée DeX vous permet d'ouvrir et de fermer facilement le mode DeX de l'expérience Galaxy.



- Appuyez sur la touche « DeX »; l'appareil intelligent ouvre ou quitte le mode DeX.



• Assurez-vous que l'appareil intelligent est doté d'une fonction DeX disponible.

3) L'interface One UI version 3.1 ou plus récente est requise.

Utiliser les touches

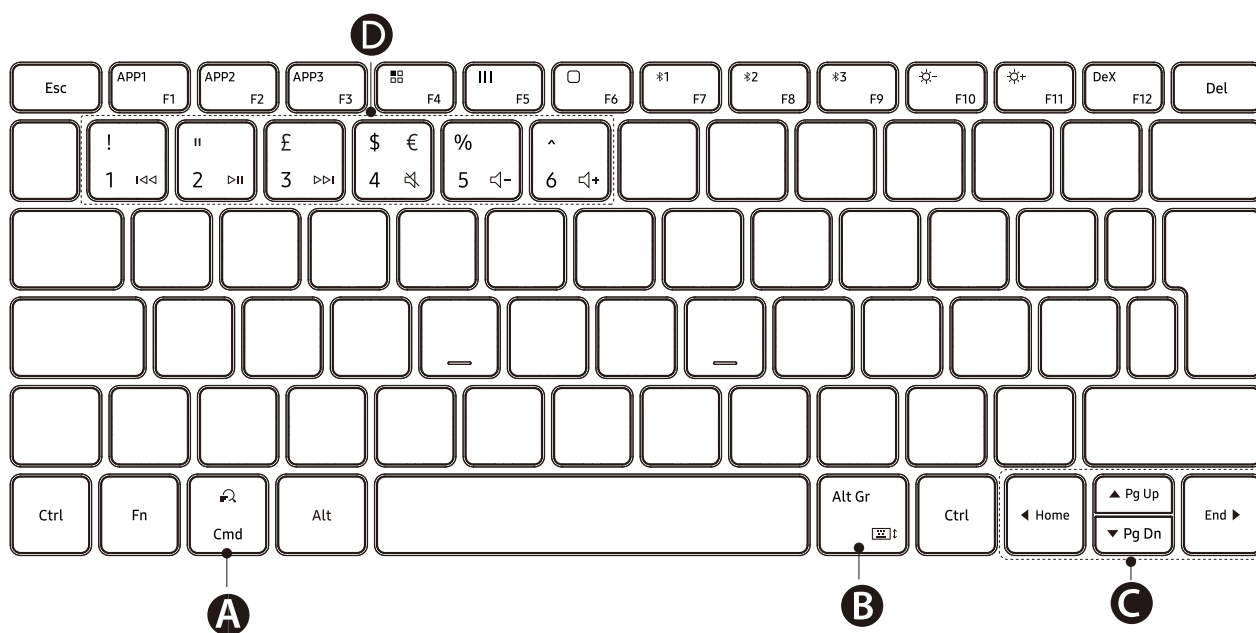

<p>A</p>	<ul style="list-style-type: none"> • Faire une recherche dans le contenu.
<p>B</p>	<ul style="list-style-type: none"> • [Fn] + [Fn]t: Activer ou désactiver le clavier à l'écran.
<p>C</p>	<ul style="list-style-type: none"> • ▲/▼/◀/▶: Déplacer le curseur ou le caret du système. • [Fn] + [▲]: Page haut. • [Fn] + [▼]: Page bas. • [Fn] + [◀]: Accueil. • [Fn] + [▶]: Fin.
<p>D</p>	<ul style="list-style-type: none"> • ⏪ / ⏩ / ⏮ / ⏭ / 🔊- / 🔊+ • [Fn] + [Numéro 1] : Piste précédente • [Fn] + [Numéro 2] : Lecture/Pause • [Fn] + [Numéro 3] : Piste suivante • [Fn] + [Numéro 4] : Mode silencieux. • [Fn] + [Numéro 5] : Réduire le volume • [Fn] + [Numéro 6] : Augmenter le volume

Copyright © 2021 Samsung Electronics

- *Lea toda las precauciones de seguridad antes de utilizar el dispositivo a fin de garantizar el uso correcto y seguro.*
- *Samsung no se hace responsable de las lesiones o daños que resulten del uso indebido o del incumplimiento de las precauciones de seguridad.*

Lea esta información antes de empezar

Lea este manual antes de utilizar el dispositivo a fin de garantizar el uso correcto y seguro.

- Es posible que las imágenes no sean exactamente iguales al producto real. El contenido está sujeto a cambio sin previo aviso.
- Antes de conectar el teclado a dispositivos inteligentes, asegúrese de que sean compatibles entre sí.

Íconos



Advertencia: Situaciones que pueden provocarle lesiones a usted o a otras personas.



Precaución: Situaciones que pueden provocarle daños al dispositivo o a otros equipos.



Aviso: Notas, sugerencias de uso o información adicional.

Para

Contenidos de la caja

Busque los siguientes elementos en la caja del producto:

- Teclado inteligente Samsung Trio 500
- Guía de inicio rápido
- Batería AAA



- Los elementos que vienen con el dispositivo y los accesorios disponibles pueden variar según la región o el proveedor de servicios.

Los elementos suministrados están diseñados

- exclusivamente para este dispositivo y podrían no ser compatibles con otros dispositivos.
- La apariencia y las especificaciones están sujetas a cambio sin previo aviso.
- Podrá comprar accesorios adicionales en su distribuidor local de Samsung. Asegúrese de que sean compatibles con el dispositivo antes de comprarlos.

Use solo accesorios aprobados por Samsung. El uso de accesorios no aprobados podría provocar problemas de rendimiento y errores de

- funcionamiento que no se encuentren cubiertos por la garantía.

La disponibilidad de todos los accesorios se encuentra sujeta a cambios y depende completamente de las empresas fabricantes. Para obtener más información acerca de los accesorios disponibles, consulte el sitio web de Samsung.

Las imágenes utilizadas en este manual sólo tienen fines ilustrativos.

Los productos reales pueden variar.

Diseño del dispositivo

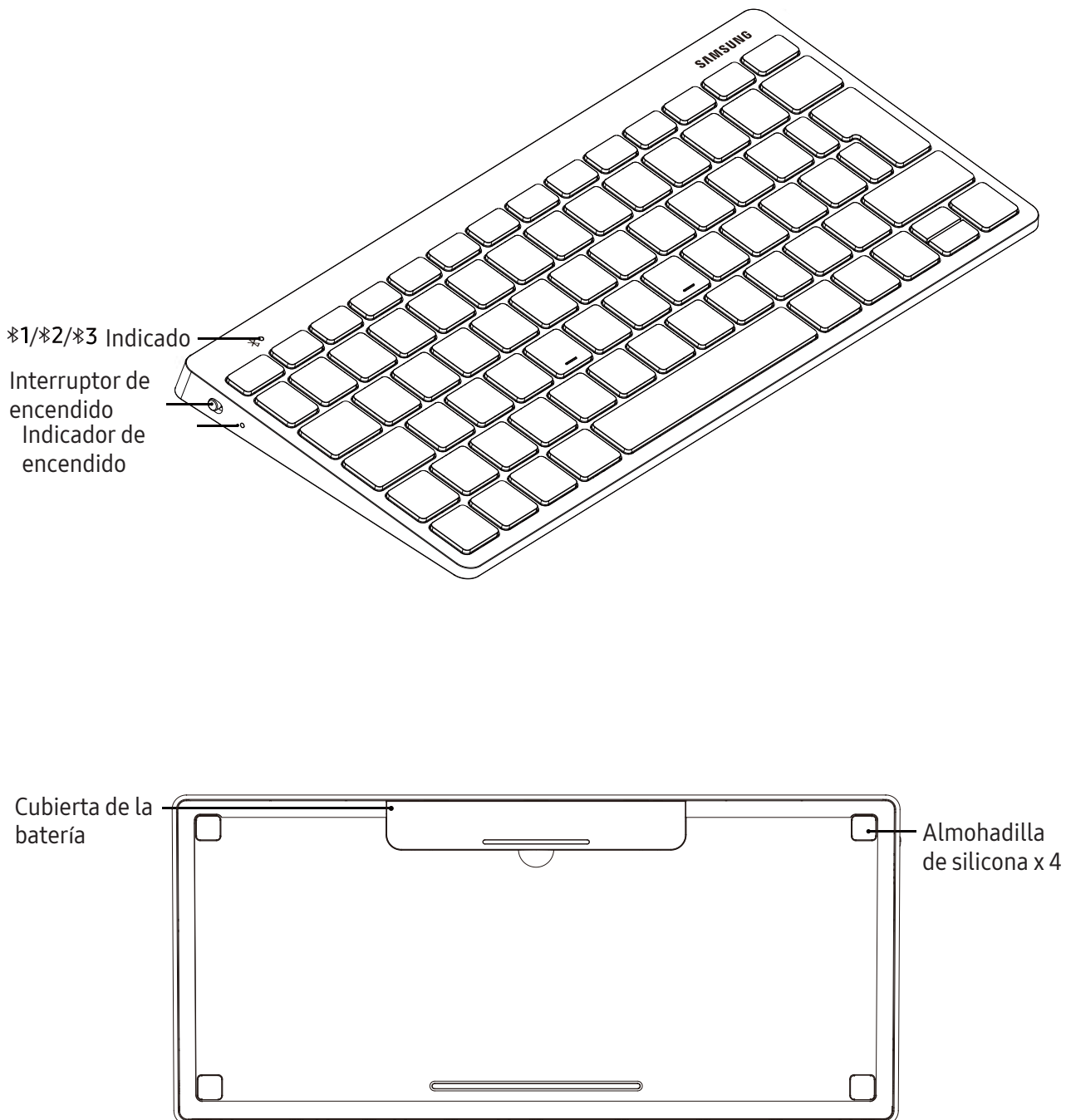

Encender y apagar el teclado

1. Retire la cinta aislante antes de usar el teclado por primera vez.
2. Deslice el interruptor de encendido para encender o apagar el teclado.
 - Revise el nivel de la batería antes de usar el teclado cuando no lo haya utilizado por largos períodos.

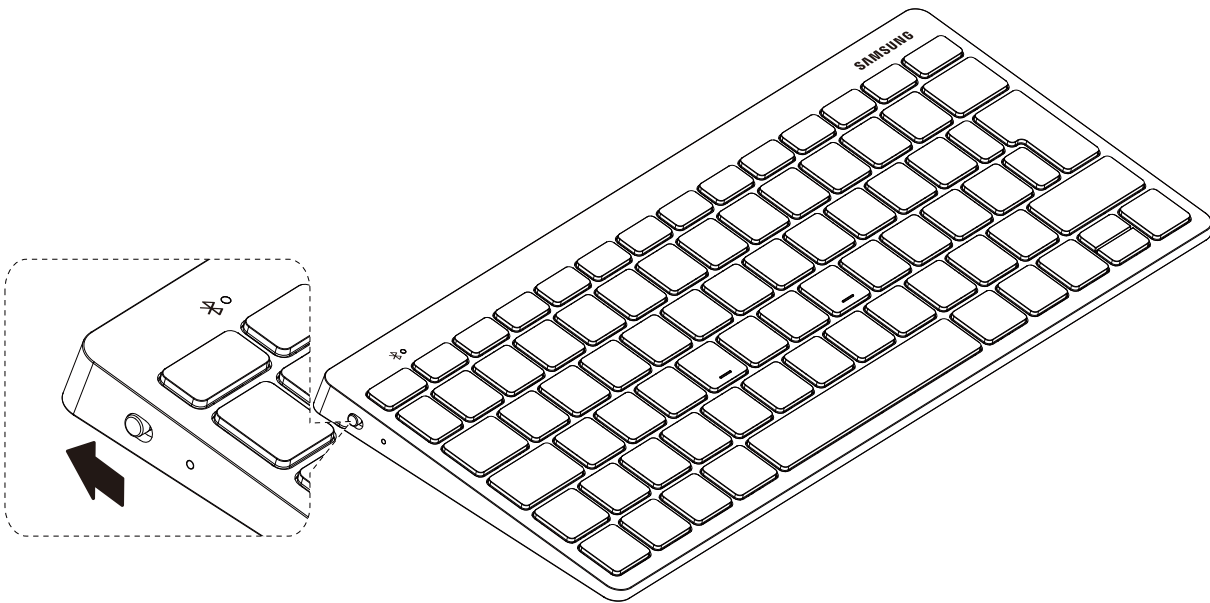

Siga todas las advertencias publicadas y las instrucciones del personal autorizado cuando esté en áreas en las que el uso de dispositivos inalámbricos esté prohibido, como aviones y hospitales.

Conexiones Bluetooth

Acerca de Bluetooth

Bluetooth es un estándar de tecnología inalámbrica que utiliza una frecuencia de 2,4 GHz para conectarse con varios dispositivos a lo largo de distancias cortas. Puede conectar e intercambiar datos con otros dispositivos habilitados para Bluetooth, como dispositivos móviles, computadoras, impresoras y otros electrodomésticos, sin exigir el uso de cables.

Avisos para el uso de Bluetooth

- Para evitar problemas al conectar el teclado con otro dispositivo, acerque los dispositivos. Asegúrese de que no haya obstáculos entre el teclado y el dispositivo conectado, incluyendo personas, paredes, esquinas o cercos.
- La función Bluetooth utiliza la misma frecuencia que ciertos productos industriales, científicos, médicos y de bajo consumo, y podría producirse interferencia al realizar conexiones cerca de este tipo de productos.
- Es posible que algunos dispositivos, en especial aquellos que no están probados o autorizados por Bluetooth SIG, sean incompatibles con el teclado.
- No utilice la función Bluetooth para fines ilegales (por ejemplo, piratear copias de archivos o interceptar comunicaciones ilegalmente para fines comerciales).

Identificación de la luz

La luz indicadora le comunica el estado del teclado.

Estado	Color
Encender	<ul style="list-style-type: none">• Tres parpadeos en color azul
Batería muy baja (menos del 10%)	<ul style="list-style-type: none">• Parpadeo lento y repetitivo en color rojo
Modo de vinculación Bluetooth	<ul style="list-style-type: none">• Parpadeo repetitivo en color rojo, verde y azul hasta que se establece la conexión
Conexión exitosa	<ul style="list-style-type: none">• Tecla F7: parpadeo rápido en color rojo tres veces• Tecla F8: parpadeo rápido en color verde tres veces• Tecla F9: parpadeo rápido en color azul tres veces
Durante el uso o en modo inactivo	<ul style="list-style-type: none">• Apagado



- Si la luz indicadora no funciona según la descripción, desconecte el cargador del teclado y vuelva a conectarlo.
- La luz indicadora puede funcionar de manera diferente según el dispositivo conectado.

Vinculación Bluetooth

1. Mantenga presionada la tecla “F7”, “F8” o “F9” durante 3 segundos para ingresar en el modo de vinculación. Durante el modo de vinculación, la luz indicadora parpadea reiteradamente en colores rojo, verde y azul.

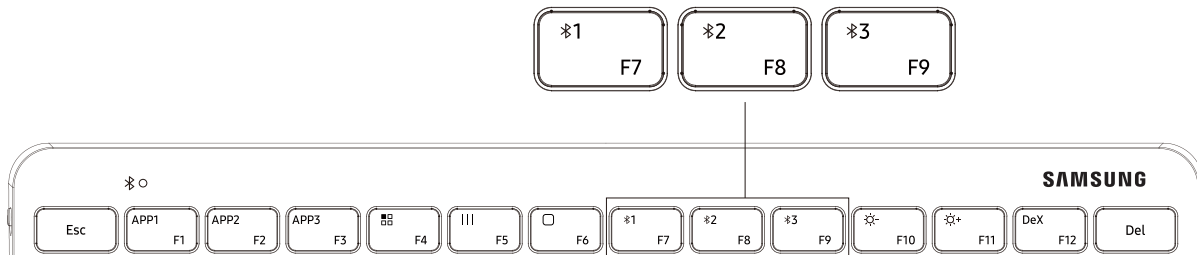

2. Encienda su dispositivo inteligente SAMSUNG, diríjase a [Ajustes] > [Conexiones] > [Bluetooth] y haga clic en “Smart KBD Trio 500” para conectarlo con el teclado.

3. Introduzca el código de contraseña de 6 dígitos que se muestra en la pantalla del dispositivo y presione la tecla [Intro] en el teclado para iniciar la vinculación. La luz indicadora correspondiente parpadeará tres veces y el dispositivo se conectará con éxito.



- El teclado se puede conectar con hasta tres dispositivos al mismo tiempo.

Vinculación sencilla Bluetooth Easy Pairing¹⁾

Ventana emergente simple Easy-Popup como con otros dispositivos Bluetooth de Samsung.

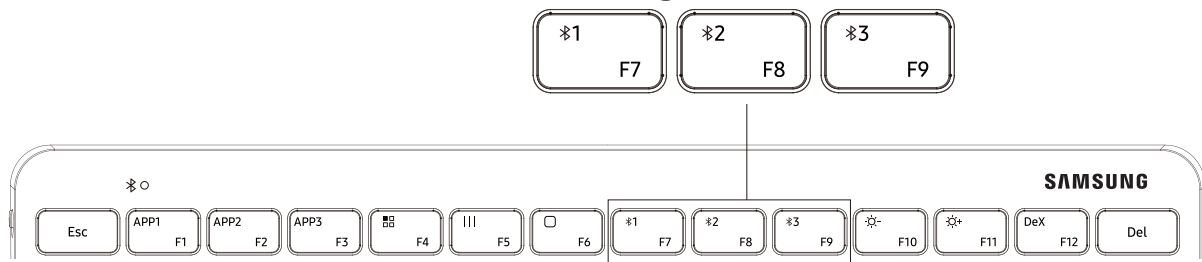

1. Mantenga presionada la tecla “F7”, “F8” o “F9” durante 3 segundos; la luz indicadora parpadeará y el dispositivo inteligente Samsung mostrará la ventana emergente de conexión.
2. Haga clic en el botón de conexión en la ventana emergente e introduzca el código de contraseña de 6 dígitos que aparece en el dispositivo inteligente. La luz indicadora correspondiente parpadeará tres veces y el dispositivo se conectará con éxito.



¹⁾ La vinculación sencilla Easy Pairing está disponible en todos los dispositivos móviles de Samsung.

(Se necesita la versión 1.7.6 o posterior de la aplicación Smart Things)

Conmutación de conexiones

Pulse brevemente la tecla “F7”, “F8” o “F9”; la luz indicadora correspondiente parpadeará.

- Si el teclado está conectado al dispositivo registrado en “F7”, pulse la tecla “F8” o “F9” para conmutar al dispositivo registrado en “F8” o “F9”.
- Si el teclado está conectado al dispositivo registrado en “F8”, pulse la tecla “F7” o “F9” para conmutar al dispositivo registrado en “F7” o “F9”.
- Si el teclado está conectado al dispositivo registrado en “F9”, pulse la tecla “F7” o “F8” para conmutar al dispositivo registrado en “F7” o “F8”.

Reconexión o desconexión desde otro dispositivo

Volver a conectar el dispositivo





- Cuando el teclado está desconectado del dispositivo inteligente conectado debido a que la distancia que existe entre el dispositivo y el teclado excede el rango de conexión Bluetooth, acerque el dispositivo y el teclado.
- Luego pulse la tecla “F7”, “F8” o “F9” a la que está registrado el dispositivo desconectado para poder volver a conectar el dispositivo con el teclado.
- También puede usar el menú Bluetooth en el dispositivo desconectado para conectar los dispositivos.

Desconectar el

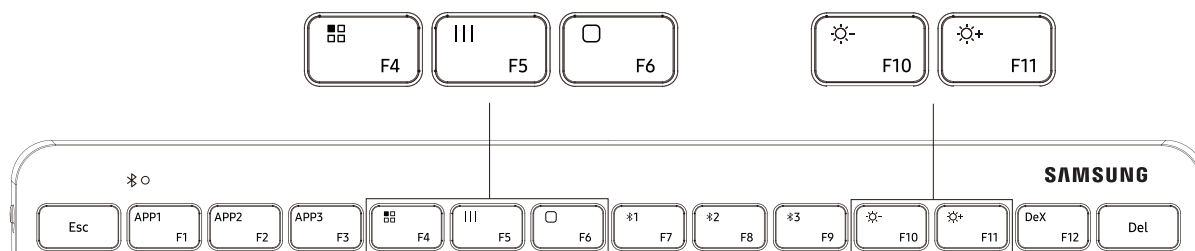
- Mantenga presionada la tecla (“F7”, “F8” o “F9”) durante 3 segundos: La conexión actual finalizará y el teclado entrará en modo de vinculación Bluetooth.
- También puede terminar la conexión apagando el teclado.
- Cuando encienda de nuevo el teclado y los dispositivos estén en rango, el teclado se conectará de forma automática con el dispositivo conectado más

Diversas teclas de función



Tecla	Funciones
 F4	<ul style="list-style-type: none"> • Función de aplicaciones, muestra las aplicaciones en el teléfono
 F5	<ul style="list-style-type: none"> • Muestra la interfaz de APP que se está utilizando
 F6	<ul style="list-style-type: none"> • Regreso a la página de inicio
 F10	<ul style="list-style-type: none"> • Bajar brillo
 F11	<ul style="list-style-type: none"> • Subir brillo

Teclas de acceso directo/ Teclas de acceso rápido²⁾

Hay 3 teclas de acceso directo para ejecutar fácilmente 3 aplicaciones favoritas en los dispositivos móviles Samsung.

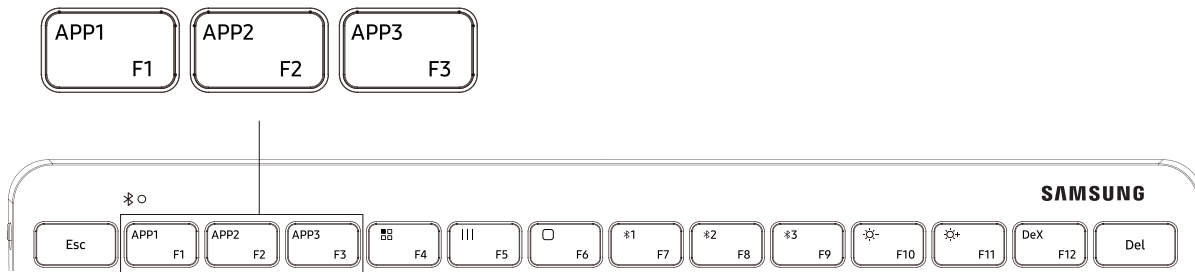

- Ejecute la aplicación que desea designar como su Favorita.
- Mantenga presionada la tecla “APP1”, “APP2” o “APP3” durante 3 segundos, y el dispositivo inteligente Samsung mostrará la ventana emergente notificando que la aplicación ha sido asignada.
- Pulse brevemente “APP1”, “APP2” o “APP3” para ejecutar la aplicación favorita designada.



2) Es necesario contar con la versión 3.1 o posterior de la IU.

Samsung DeX³⁾

La tecla dedicada DeX ayuda a entrar y salir cómodamente del modo DeX para una experiencia Galaxy.



- Pulse la tecla “DeX” y el dispositivo inteligente entrará o saldrá del modo DeX.



• Asegúrese de que el dispositivo inteligente tenga disponible la función DeX.

3) Es necesario contar con la versión 3.1 o posterior de la IU.

Usar las teclas

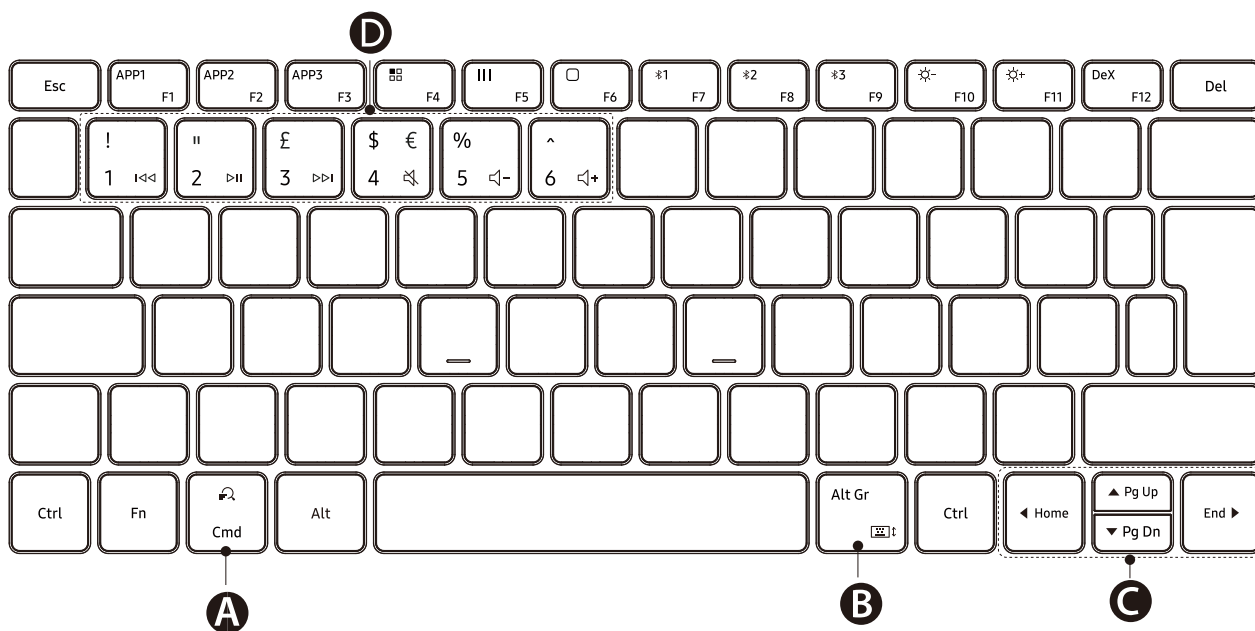

<p>A</p>	<ul style="list-style-type: none"> • Buscar contenido.
<p>B</p>	<ul style="list-style-type: none"> • [Fn] + [Alt Gr]↕: Activar o desactivar el teclado en pantalla.
<p>C</p>	<ul style="list-style-type: none"> • ▲/▼/◀/▶: mover el cursor o el símbolo de intercalación del sistema • [Fn] + [▲]: subir página • [Fn] + [▼]: bajar página • [Fn] + [◀]: inicio • [Fn] + [▶]: fin
<p>D</p>	<ul style="list-style-type: none"> • ⏪ / ⏩ / ⏮ / ⏭ / 🔊- / 🔊+ • [Fn] + [Número 1]: pista anterior • [Fn] + [Número 2]: reproducir*pausar • [Fn] + [Número 3]: pista siguiente • [Fn] + [Número 4]: silenciar • [Fn] + [Número 5]: bajar volumen • [Fn] + [Número 6]: subir volumen

Hak cipta © 2021 Samsung Electronics

- *Harap baca semua Tindakan pencegahan keselamatan sebelum menggunakan perangkat Anda untuk memastikan penggunaan yang aman dan tepat.*
- *Samsung tidak bertanggung jawab atas cedera atau kerusakan yang diakibatkan oleh penggunaan yang tidak tepat atau kegagalan untuk mengikuti tindakan pencegahan keselamatan.*

Baca ini terlebih dahulu

Baca buku panduan ini sebelum menggunakan perangkat untuk memastikan penggunaan yang aman dan tepat.

- Gambar mungkin berbeda tampilannya dari produk sesungguhnya. Konten dapat berubah sewaktu-waktu tanpa pemberitahuan sebelumnya
- Sebelum menyambungkan keyboard dengan perangkat cerdas, pastikan perangkat tersebut kompatibel dengan keyboard.

Ikun instruksi



Peringatan: Situasi yang dapat menyebabkan cedera bagi diri Anda atau orang lain



Awas: Situasi yang dapat menyebabkan kerusakan terhadap perangkat atau peralatan lainnya



Perhatian: Catatan, tip penggunaan, atau informasi tambahan

Mempersiapk

Isi paket

Periksa kotak produk untuk item-item berikut:

- Samsung Smart Keyboard Trio 500
- Panduan Singkat
- Baterai AAA



- Item yang disertakan dengan perangkat dan aksesoris yang tersedia dapat berbeda tergantung pada wilayah atau penyedia layanan.
- Item yang disertakan dirancang khusus untuk perangkat ini dan mungkin tidak kompatibel dengan perangkat lainnya.
- Tampilan dan spesifikasi dapat berubah tanpa pemberitahuan sebelumnya.
- Anda dapat membeli aksesoris tambahan dari peritel Samsung di kota Anda. Pastikan aksesoris tersebut kompatibel dengan perangkat sebelum membeli.
- Gunakan hanya aksesoris yang disetujui oleh Samsung. Penggunaan aksesoris yang tidak disetujui dapat menyebabkan masalah kinerja dan kesalahan fungsi yang tidak dicakup di dalam garansi.
- Ketersediaan semua aksesoris dapat berubah, tergantung sepenuhnya pada perusahaan pembuat. Untuk informasi lainnya tentang aksesoris yang tersedia, buka situs web Samsung.

Grafis yang digunakan dalam manual ini adalah untuk tujuan ilustrasi.

Tampilan produk sebenarnya dapat berbeda.

Tata letak perangkat

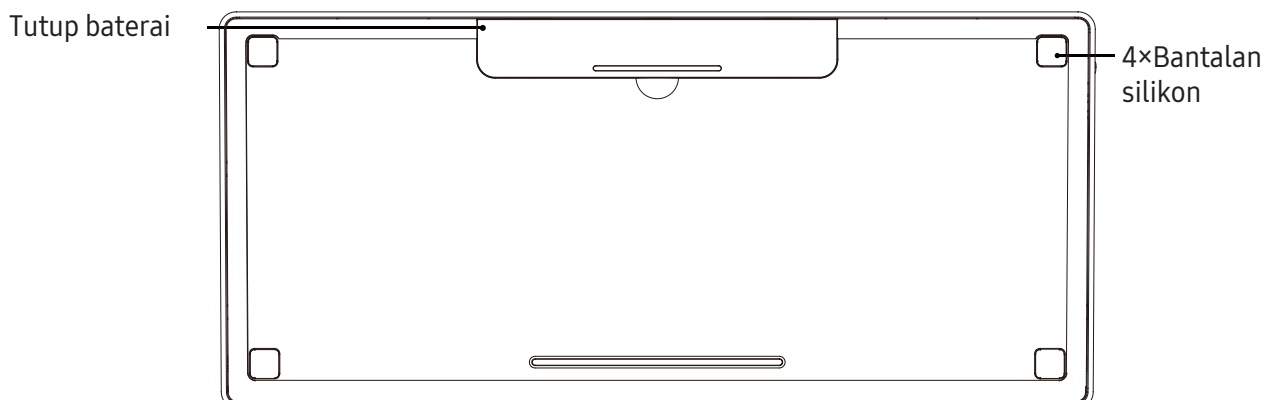
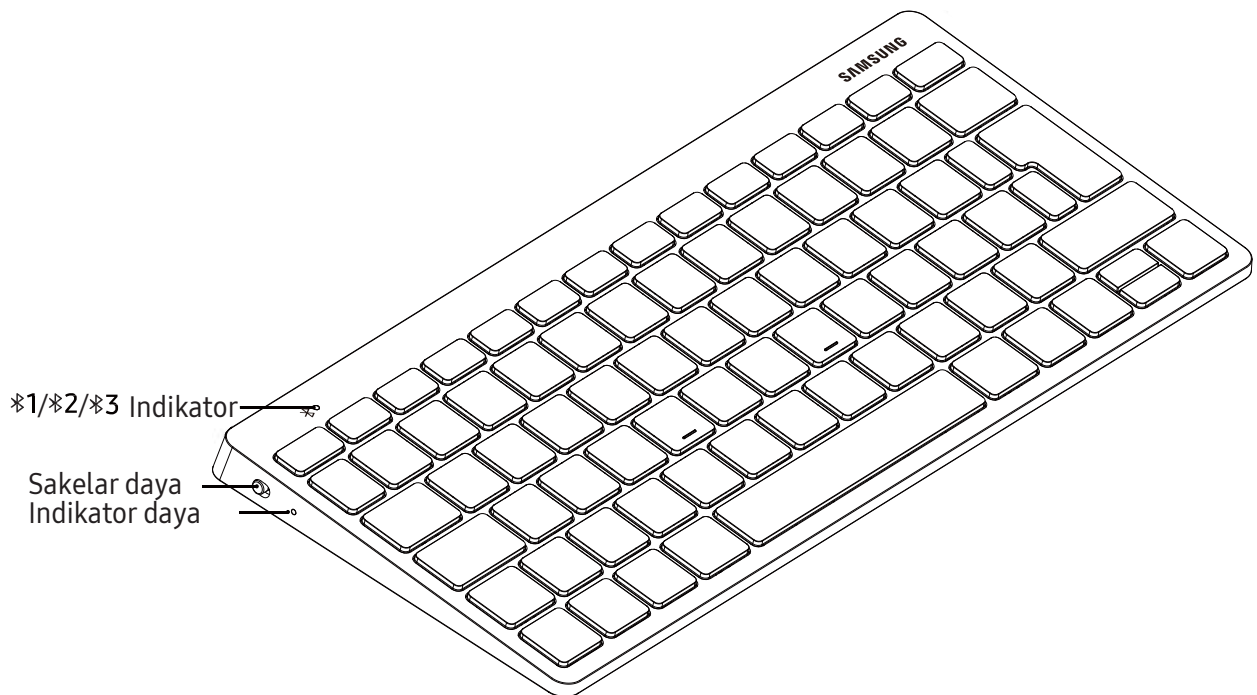

Menghidupkan dan mematikan keyboard

1. Lepaskan pita isolasi sebelum menggunakan keyboard untuk pertama kalinya.
2. Geser tombol Power untuk menghidupkan atau mematikan keyboard.
 - Periksa level baterai sebelum menggunakan keyboard ketika keyboard sudah lama tidak digunakan.

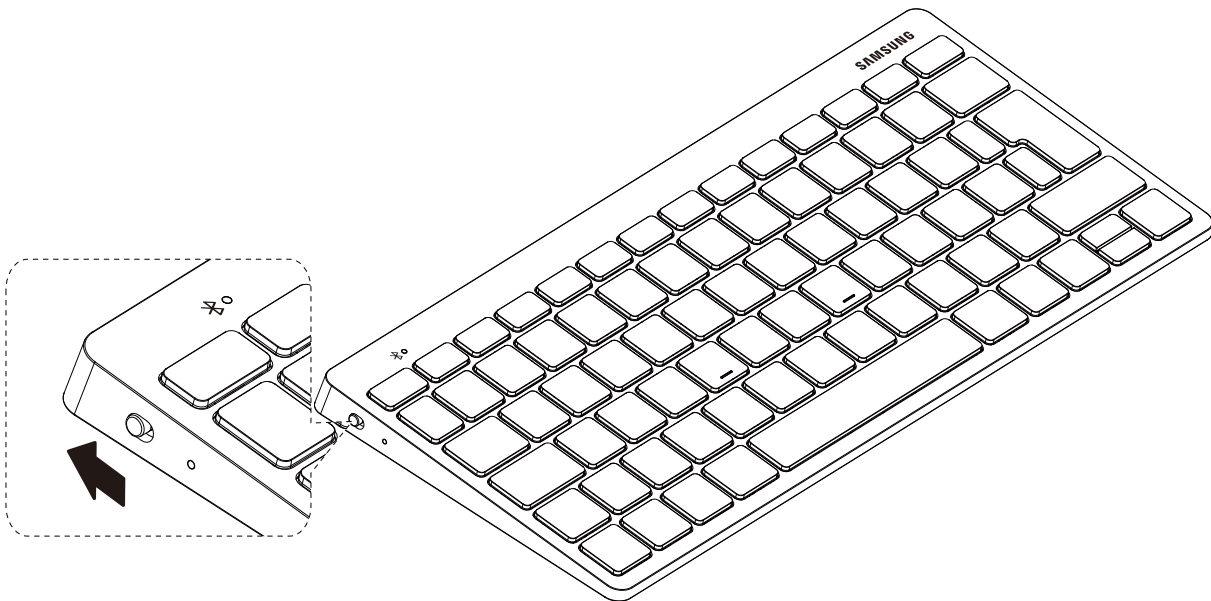

Ikuti semua peringatan dan petunjuk dari petugas resmi saat menggunakan perangkat di tempat yang membatasi penggunaan perangkat nirkabel, seperti di pesawat terbang dan rumah sakit.

Koneksi Bluetooth

Tentang Bluetooth

Bluetooth merupakan standar teknologi nirkabel yang menggunakan frekuensi 2,4 GHz untuk menyambungkan ke berbagai perangkat dalam jarak dekat. Bluetooth bisa menghubungkan dan bertukar data dengan perangkat yang diaktifkan Bluetooth lain, seperti perangkat seluler, komputer, printer, dan peralatan rumah tangga digital lainnya, tanpa menyambung lewat kabel.

Catatan untuk

- Untuk menghindari masalah saat menyambungkan keyboard ke perangkat lain, letakkan perangkat secara berdekatan. Pastikan tidak ada penghalang antara keyboard dan perangkat yang tersambung, termasuk manusia, dinding, sudut, atau pagar.
- Bluetooth menggunakan frekuensi yang sama dengan beberapa produk industri, ilmiah, medis, dan daya rendah serta gangguan dapat terjadi saat melakukan koneksi di dekat jenis produk-produk tersebut.
- Beberapa perangkat, khususnya perangkat yang belum diuji atau disetujui oleh Bluetooth SIG, mungkin tidak kompatibel dengan keyboard.
- Jangan menggunakan fitur Bluetooth untuk tujuan ilegal (contohnya, membajak salinan file atau menyadap komunikasi secara ilegal untuk keperluan komersial).

Identifikasi lampu indikator

Lampu indikator memberi tahu Anda tentang status keyboard.

Status	Warna
Daya hidup	<ul style="list-style-type: none">• Berkedip warna biru tiga kali
Baterai sangat lemah (kurang dari 10%)	<ul style="list-style-type: none">• Perlahan berkedip merah berulang kali
Mode pasangan Bluetooth	<ul style="list-style-type: none">• Berkedip Merah, Hijau, dan Biru berulang kali hingga koneksi berhasil
Koneksi berhasil	<ul style="list-style-type: none">• Tombol F7: Dengan cepat berkedip merah tiga kali• Tombol F8: Dengan cepat berkedip hijau tiga kali• Tombol F9: Dengan cepat berkedip biru tiga kali
Selama penggunaan atau dalam mode Tidur	<ul style="list-style-type: none">• Mati



- Jika lampu indikator tidak berfungsi seperti yang telah dijelaskan, lepaskan charger dari keyboard dan sambungkan kembali.
- Jika lampu indikator dapat menyala berbeda tergantung pada perangkat yang tersambung.

Penyandingan Bluetooth

1. Tekan dan tahan tombol "F7" atau "F8" atau "F9" selama 3 detik untuk masuk ke mode penyandingan. Selama mode penyandingan, lampu indikator akan berkedip merah, hijau, dan biru berulang kali.

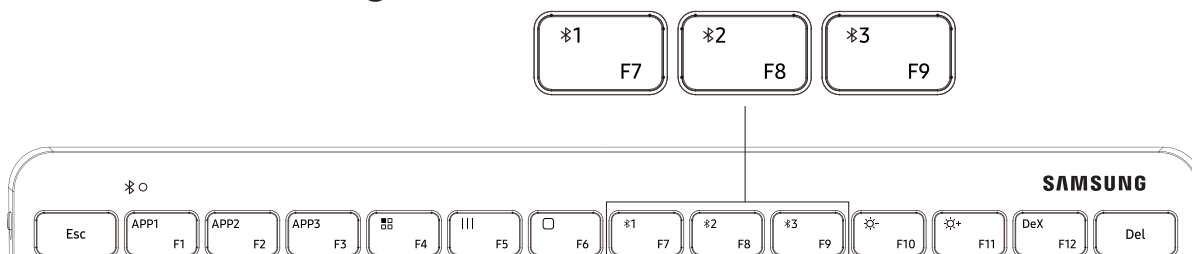

2. Hidupkan perangkat cerdas SAMSUNG Anda, pergi ke [Pengaturan] > [Koneksi] > [Bluetooth], lalu klik pada "Smart KBD Trio 500" untuk menyambungkan dengan keyboard.
3. Masukkan 6 digit kode sandi yang ditampilkan di layar perangkat, lalu tekan tombol [Enter] pada keyboard untuk menyandingkan.
Lampu indikator yang sesuai akan berkedip tiga kali dan perangkat berhasil tersambung.



- Keyboard dapat disambungkan hingga dengan tiga perangkat pada saat yang bersamaan.

Penyandingan Mudah Bluetooth¹⁾

Popup Mudah seperti perangkat bluetooth Samsung lainnya.

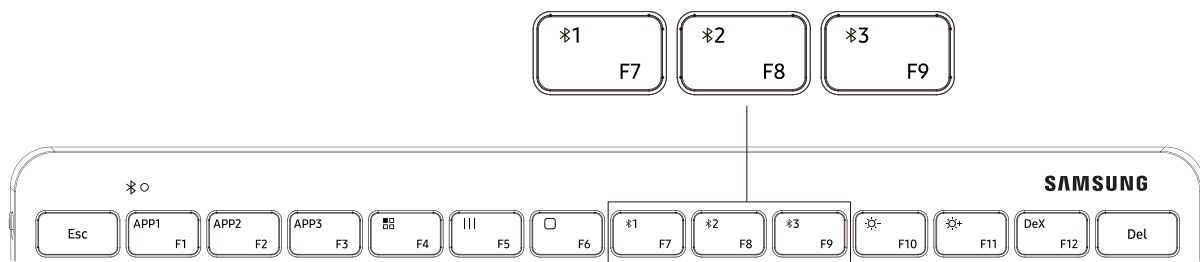

1. Tekan dan tahan tombol "F7" atau "F8" atau "F9" selama 3 detik, lampu indikator akan berkedip, dan perangkat cerdas Samsung akan menampilkan jendela pop-up koneksi.
2. Klik tombol sambungkan di jendela pop-up, lalu masukkan 6 digit kode sandi yang ditampilkan di perangkat cerdas. Lampu indikator yang sesuai akan berkedip tiga kali dan perangkat berhasil tersambung.



1) Penyandingan Mudah tersedia di semua perangkat seluler Samsung

(Diperlukan aplikasi Smart Things versi 1.7.6 atau yang lebih baru)

Mengalihkan koneksi

Tekan sebentar tombol "F7" atau "F8" atau "F9", lalu lampu indikator yang sesuai akan berkedip.

- Jika keyboard sedang tersambung ke perangkat yang terdaftar ke "F7", tekan tombol "F8" atau "F9" untuk beralih ke perangkat yang terdaftar ke "F8" atau "F9".
- Jika keyboard sedang tersambung ke perangkat yang terdaftar ke "F8", tekan tombol "F7" atau "F9" untuk beralih ke perangkat yang terdaftar ke "F7" atau "F9".
- Jika keyboard sedang tersambung ke perangkat yang terdaftar ke "F9", tekan tombol "F7" atau "F8" untuk beralih ke perangkat yang terdaftar ke "F7" atau "F8".

Menyambungkan kembali atau memutuskan sambungan dari perangkat lain

Menyambungkan kembali perangkat





- Saat koneksi keyboard terputus dari perangkat cerdas yang tersambung karena jarak antara perangkat dan keyboard melebihi jangkauan koneksi Bluetooth, letakkan perangkat dan keyboard saling berdekatan.
- Kemudian, tekan tombol "F7" atau "F8" atau "F9" tempat perangkat yang koneksinya terputus terdaftar untuk menyambungkan kembali perangkat dan keyboard.
- Atau, Anda dapat menggunakan menu Bluetooth pada perangkat yang koneksinya terputus untuk menyambungkan perangkat tersebut.

Memutuskan sambungan perangkat

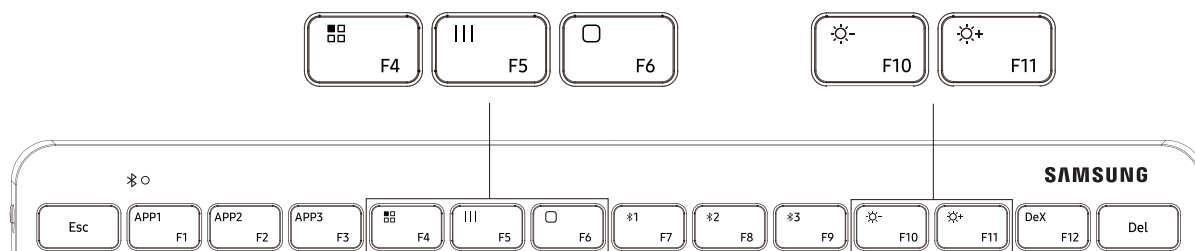
- Tekan dan tahan tombol ("F7" atau "F8" atau "F9") selama 3 detik, koneksi saat ini akan berakhir dan keyboard akan memasuki mode penyandingan Bluetooth.
- Anda juga dapat mengakhiri koneksi dengan mematikan keyboard.
- Saat Anda menghidupkan keyboard kembali dan perangkat berada dalam jangkauan, keyboard secara otomatis akan menyambungkan dengan perangkat yang paling terakhir tersambung.

Berbagai Tombol Fungsi



Tombol	Fitur
 F4	<ul style="list-style-type: none"> • Fungsi aplikasi, menampilkan aplikasi di ponsel
 F5	<ul style="list-style-type: none"> • Tampilkan antarmuka APP yang digunakan
 F6	<ul style="list-style-type: none"> • Kembali ke halaman Beranda
 F10	<ul style="list-style-type: none"> • Kecerahan turun
 F11	<ul style="list-style-type: none"> • Kecerahan naik

Tombol Pintas/Pintasan²⁾

3 Tombol pintas membantu meluncurkan tiga aplikasi Favorit dengan mudah pada perangkat seluler Samsung

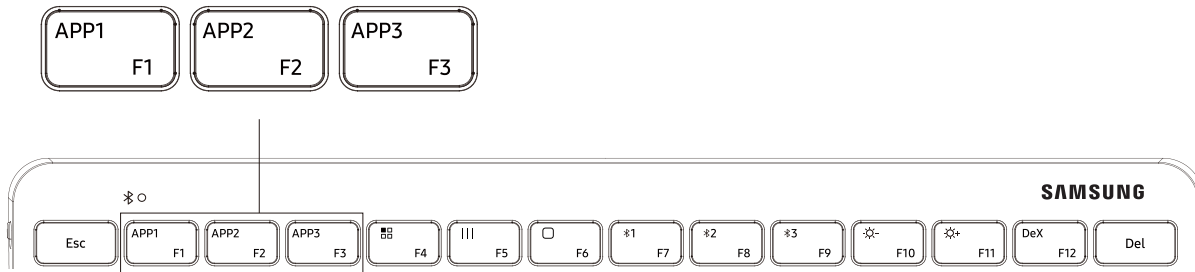

- Luncurkan aplikasi yang ingin ditetapkan sebagai Favorit.
- Tekan dan tahan tombol "APP1" atau "APP2" atau "APP3" selama 3 detik, lalu perangkat cerdas Samsung akan menampilkan notifikasi pop-up bahwa aplikasi telah ditetapkan.
- Tekan sebentar "APP1" atau "APP2" atau "APP3" untuk meluncurkan aplikasi Favorit yang ditetapkan.



2) Diperlukan satu UI versi 3.1 atau yang lebih baru.

Samsung DeX³⁾

Tombol DeX khusus membantu proses masuk dan keluar dari mode DeX dengan mudah untuk Galaxy Experience

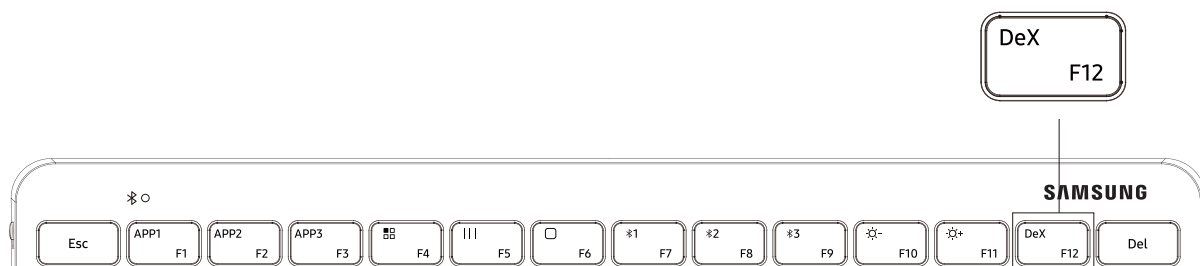

- Tekan tombol "DeX", maka perangkat cerdas akan masuk atau keluar dari mode DeX.



• Pastikan perangkat cerdas memiliki fungsi DeX yang tersedia.

3) Diperlukan satu UI versi 3.1 atau yang lebih baru.

Menggunakan Tombol

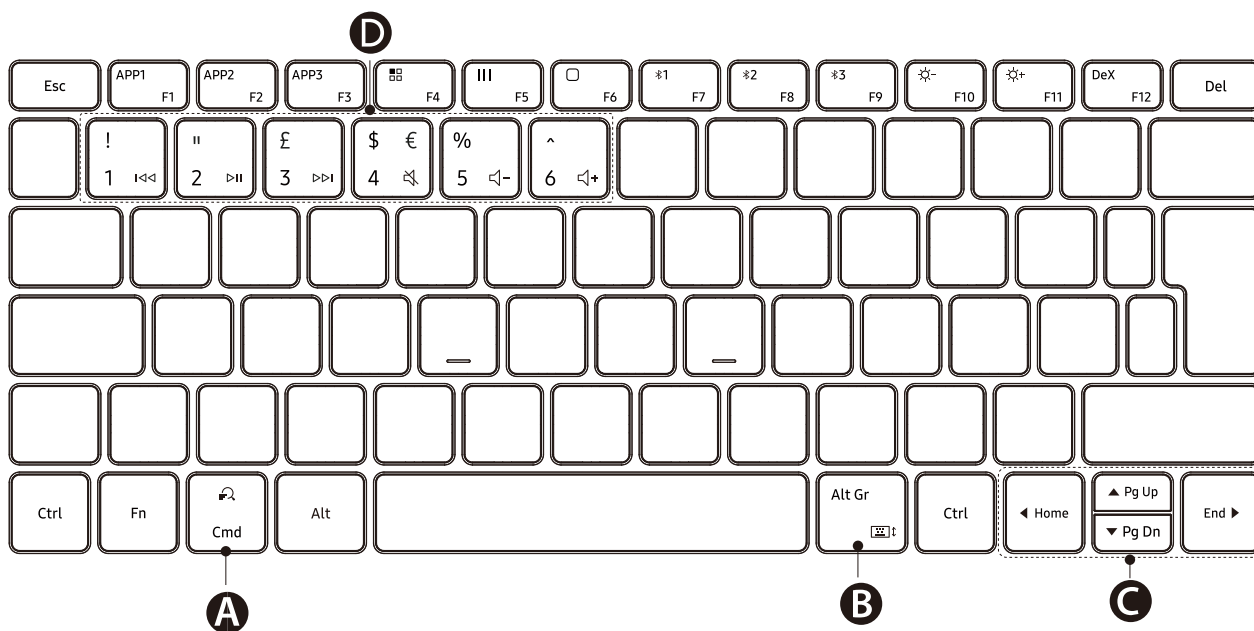

<p>A</p>	<ul style="list-style-type: none"> • Cari konten.
<p>B</p>	<ul style="list-style-type: none"> • [Fn] + [⌘]↑↓: Aktifkan atau nonaktifkan keyboard layar
<p>C</p>	<ul style="list-style-type: none"> • ▲/▼/◀/▶: Pindahkan kursor atau caret sistem; • [Fn] + [▲]: Halaman naik • [Fn] + [▼]: Halaman turun • [Fn] + [◀]: Home • [Fn] + [▶]: End
<p>D</p>	<ul style="list-style-type: none"> • ⏪ / ⏩ / ⏮ / ⏭ / 🔊- / 🔊+ • [Fn] + [Nomor 1]: Trek sebelumnya • [Fn] + [Nomor 2]: Putar*Jeda • [Fn] + [Nomor 3]: Trek berikutnya • [Fn] + [Nomor 4]: Bisukan • [Fn] + [Nomor 5]: Volume turun • [Fn] + [Nomor 6]: Volume naik

Direitos autorais © 2021 Samsung Electronics

- *Leia as informações de segurança antes de usar o dispositivo para garantir o uso adequado e seguro.*
- *A Samsung não se responsabiliza por eventuais ferimentos ou danos decorrentes do uso inadequado ou da não observância das precauções de segurança.*

Leia-me primeiro

Leia este manual antes de usar o dispositivo para garantir o uso adequado e seguro.

- As imagens podem ser diferentes da aparência real do produto. O conteúdo está sujeito a alterações sem aviso prévio.
- Antes de conectar o teclado aos dispositivos inteligentes, verifique se eles são compatíveis.

Ícones



Atenção: situações que podem causar ferimentos em você ou em outras pessoas



Cuidado: situações que podem causar danos no seu dispositivo ou em outros equipamentos



Aviso: notas, dicas de uso ou informações adicionais

Primeiros passos

Conteúdo da embalagem

Verifique se na embalagem estão todos estes itens:

- Samsung Smart Keyboard Trio 500
- Guia rápido
- Pilha AAA



- Os itens fornecidos com o dispositivo e todos os acessórios disponíveis podem variar de acordo com a região ou a operadora.
- Os itens fornecidos foram criados apenas para este dispositivo e poderão ser incompatíveis com outros dispositivos.
- A aparência e as especificações estão sujeitas a alterações sem aviso prévio.
- Você poderá adquirir acessórios adicionais em um distribuidor oficial Samsung. Certifique-se de que os acessórios são compatíveis com o dispositivo antes de adquiri-los.
- Use apenas os acessórios aprovados pela Samsung. O uso de acessórios não aprovados pode causar problemas de desempenho e mau funcionamento que não estão cobertos pela garantia.
- A disponibilidade de todos os acessórios está sujeita a alterações dependendo, exclusivamente, das empresas fabricantes. Para mais informação sobre os acessórios disponíveis, acesse o site da Samsung.

Os gráficos deste manual são meramente ilustrativos.
Os produtos reais podem variar.

Layout do dispositivo

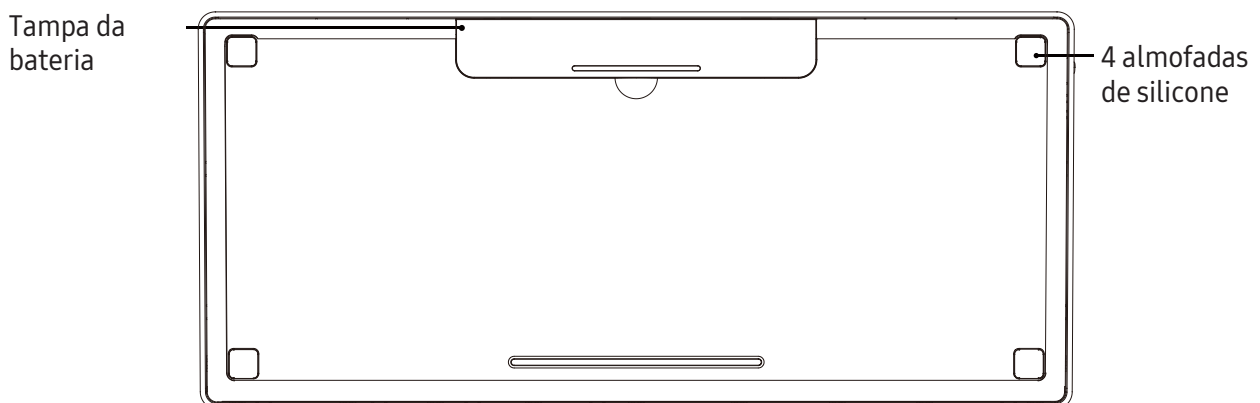
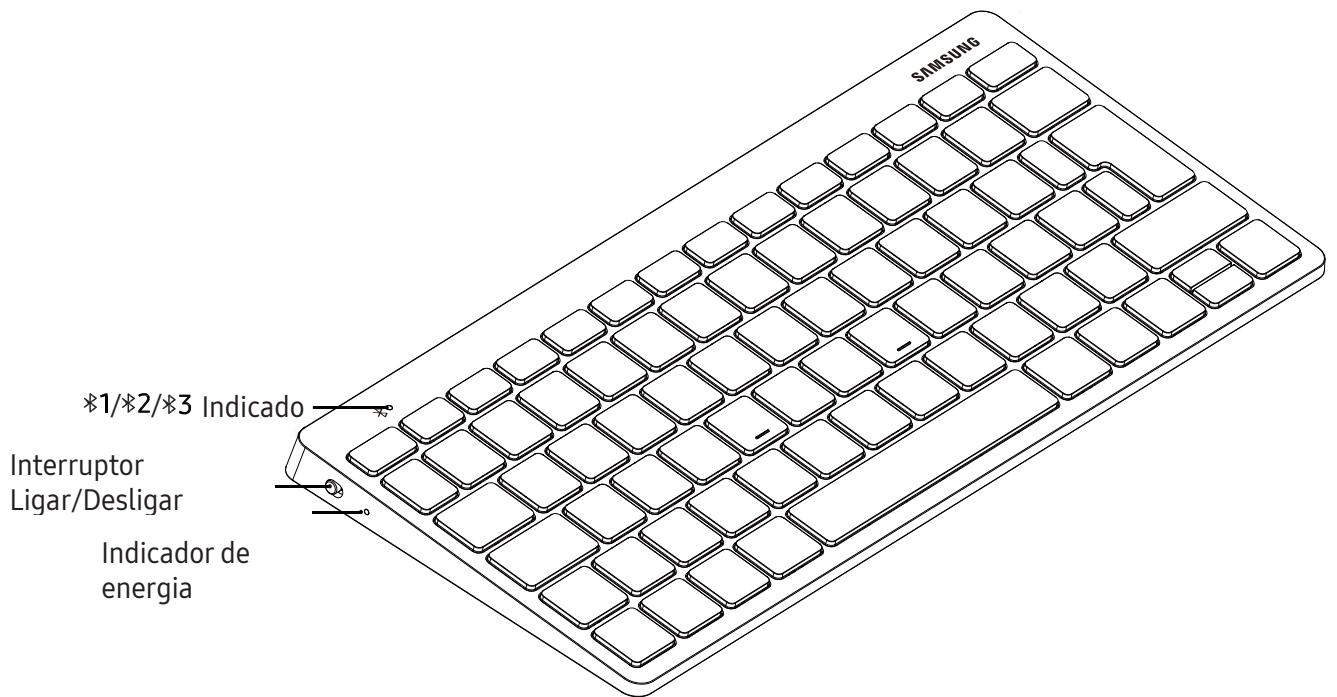

Como ligar ou desligar o teclado

1. Remova a fita isolante antes de começar a usar o teclado.
 2. Deslize o interruptor de energia para ligar ou desligar o teclado.
- Verifique o nível da bateria antes de usar o teclado quando este não tiver sido usado há muito tempo.

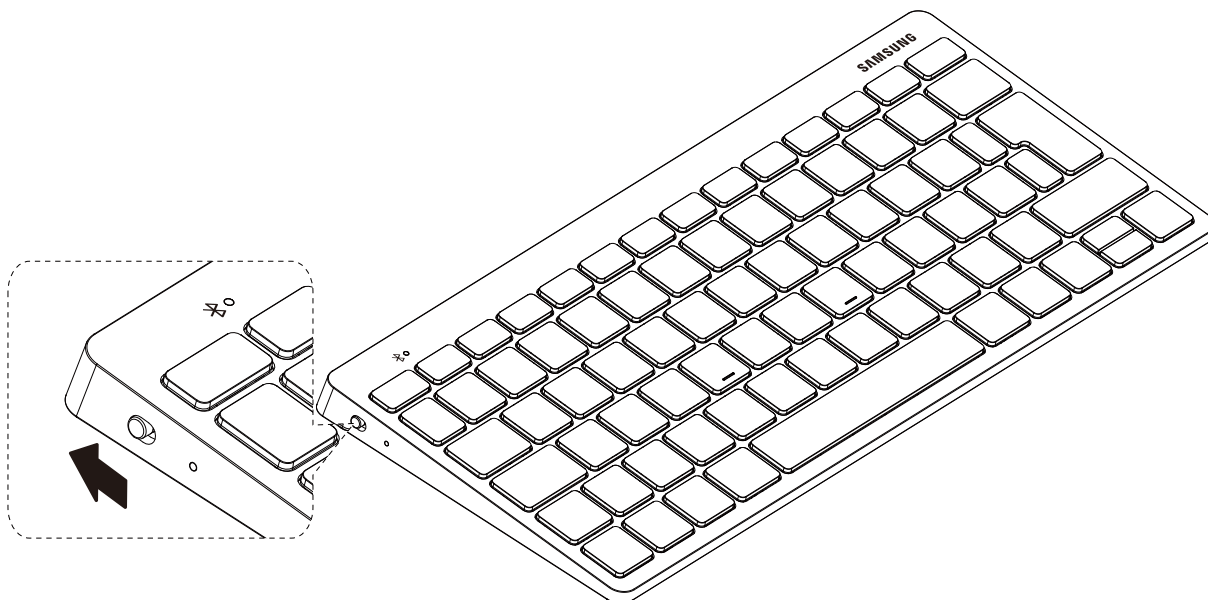

Respeite todos os avisos e informações fornecidas por pessoal autorizado quando estiver em lugares onde o uso de dispositivos sem fio é restrito, como aviões e hospitais.

Conexões Bluetooth

Sobre o Bluetooth

O Bluetooth é uma tecnologia de comunicação sem fio que usa uma frequência de 2,4 GHz para conectar vários dispositivos a distâncias curtas. Com ele, é possível conectar e trocar dados com outros dispositivos habilitados para Bluetooth, como dispositivos móveis, computadores, impressoras e outros aparelhos domésticos digitais, sem conexão por cabo.

Avisos sobre uso do

- Para evitar problemas ao conectar o teclado a outro dispositivo, coloque os dispositivos próximos um do outro.
- Verifique se não há obstáculos entre o teclado e o dispositivo conectado, incluindo pessoas, paredes, cantos ou cercas.
- O Bluetooth usa a mesma frequência de alguns produtos industriais, científicos, médicos e de baixo consumo de bateria. Por isso, é possível que haja interferência na conexão perto desses produtos.
- Alguns dispositivos, principalmente aqueles que não foram testados ou aprovados pelo Bluetooth SIG, podem ser incompatíveis com o teclado.
- Não use o recurso Bluetooth para fins ilegais (por exemplo, para piratear cópias de arquivos ou grampear comunicações de forma ilegal para fins comerciais).

Como identificar a luz indicadora

A luz indicadora alerta sobre o estado do teclado.

Estado	Cor
Ligado	<ul style="list-style-type: none">• Luz azul pisca três vezes
Bateria muito fraca (menos de 10%)	<ul style="list-style-type: none">• Luz vermelha pisca lenta e constantemente
Modo de emparelhamento do Bluetooth	<ul style="list-style-type: none">• Luzes vermelha, verde e azul piscam constantemente até que a conexão seja estabelecida
Conexão bem-sucedida	<ul style="list-style-type: none">• Tecla F7: a luz vermelha pisca rapidamente três vezes• Tecla F8: a luz verde pisca rapidamente três vezes• Tecla F9: a luz azul pisca rapidamente três vezes
Durante o uso ou no modo dormir	<ul style="list-style-type: none">• Desligado



- Se a luz indicadora não funcionar como descrito, desconecte o carregador do teclado e reconecte-o novamente.
- A luz indicadora pode funcionar de forma diferente de acordo com o dispositivo conectado.

Como emparelhar o Bluetooth

1. Mantenha pressionada a tecla "F7", "F8" ou "F9" por três segundos para entrar no modo de emparelhamento. Durante esse modo, a luz indicadora vai piscar constantemente nas cores vermelha, verde e azul.

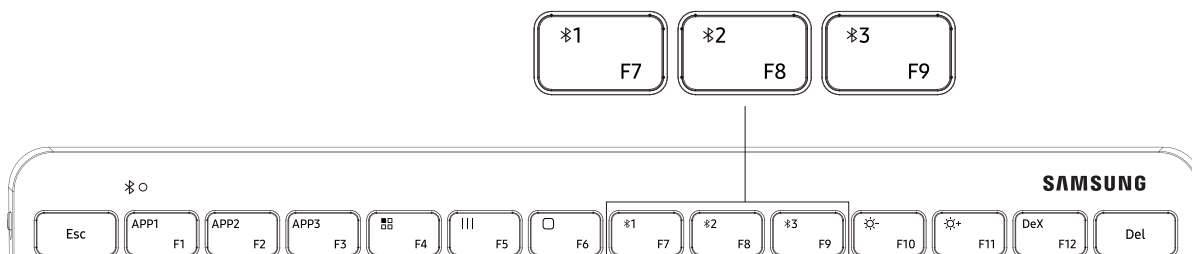

2. Ligue seu dispositivo inteligente SAMSUNG, acesse [Configuração] > [Conexões] > [Bluetooth], e clique no "Smart KBD Trio 500" para conectar ao teclado.
3. Insira o código de seis dígitos que aparecer na tela do dispositivo e pressione a tecla [Enter] do teclado para fazer o emparelhamento. A luz indicadora correspondente vai piscar três vezes, e o dispositivo vai ser conectado.



- É possível conectar o teclado a até três dispositivos ao mesmo tempo.

Como emparelhar o Bluetooth facilmente¹⁾

Janela pop-up como em outros dispositivos Bluetooth da Samsung.

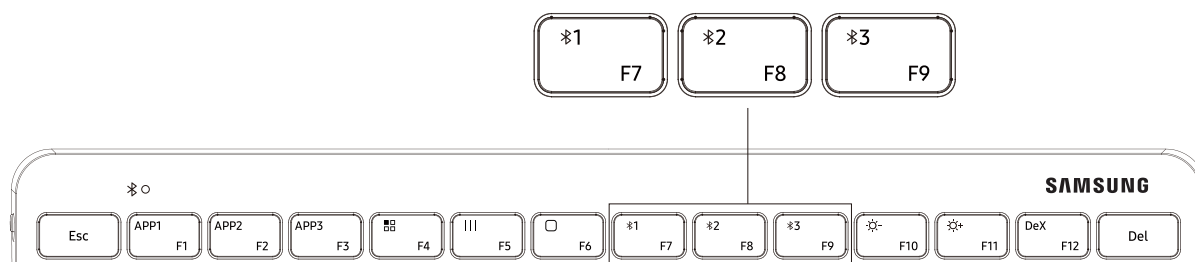

1. Mantenha pressionada a tecla "F7", "F8" ou "F9" por três segundos. A luz indicadora vai piscar, e o dispositivo inteligente Samsung vai exibir a janela pop-up de conexão.
2. Clique no botão Conectar na janela pop-up e insira o código de seis dígitos exibido no dispositivo inteligente. A luz indicadora correspondente vai piscar três vezes, e o dispositivo vai ser conectado.



1) O emparelhamento fácil está disponível em todos os dispositivos móveis da Samsung (é necessária a versão 1.7.6 ou posterior do aplicativo SmartThings).

Como alterar conexões

Pressione brevemente a tecla "F7", "F8" ou "F9", e a luz indicadora correspondente vai piscar.

- Se o teclado estiver conectado ao dispositivo registrado em "F7", pressione a tecla "F8" ou "F9" se quiser mudar para o registrado em "F8" ou "F9".
- Se o teclado estiver conectado ao dispositivo registrado em "F8", pressione a tecla "F7" ou "F9" se quiser mudar para o registrado em "F7" ou "F9".
- Se o teclado estiver conectado ao dispositivo registrado em "F9", pressione a tecla "F7" ou "F8" se quiser mudar para o registrado em "F7" ou "F8".

Como reconectar o dispositivo ou desconectar dele

Reconectar dispositivos





- Quando o teclado perder a conexão com o dispositivo inteligente porque a distância entre o dispositivo e o teclado excede a faixa de conexão do Bluetooth, coloque o dispositivo e o teclado próximos um do outro.
- Em seguida, pressione a tecla "F7", "F8" ou "F9" em que o dispositivo desconectado está registrado para reconectar o dispositivo e o teclado.
- Outra opção é usar o menu do Bluetooth no dispositivo desconectado para conectar os dispositivos.

Como desconectar o dispositivo

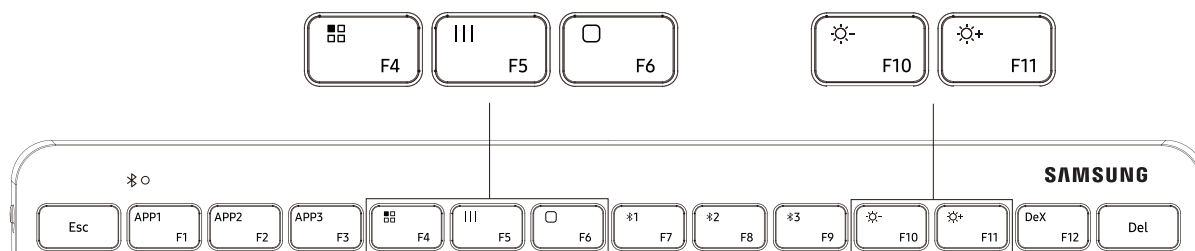
- Mantenha a tecla pressionada ("F7", "F8" ou "F9") por três segundos. A atual conexão vai ser encerrada, e o teclado vai entrar no modo de emparelhamento do Bluetooth.
- Também é possível encerrar a conexão desligando o teclado.
- Quando você ligar o teclado novamente, e os dispositivos estiverem dentro da faixa de frequência, o teclado vai se conectar automaticamente ao dispositivo conectado mais recentemente.

Outras teclas de função



Tecla	Função
 F4	<ul style="list-style-type: none">Mostrar os aplicativos do telefone
 F5	<ul style="list-style-type: none">Mostrar a interface do aplicativo em uso
 F6	<ul style="list-style-type: none">Voltar para a página inicial
 F10	<ul style="list-style-type: none">Diminuir brilho
 F11	<ul style="list-style-type: none">Aumentar brilho

Teclas de acesso/Teclas de atalho²⁾

Três teclas de acesso facilitam a inicialização de três aplicativos adicionados aos favoritos nos dispositivos móveis da Samsung.

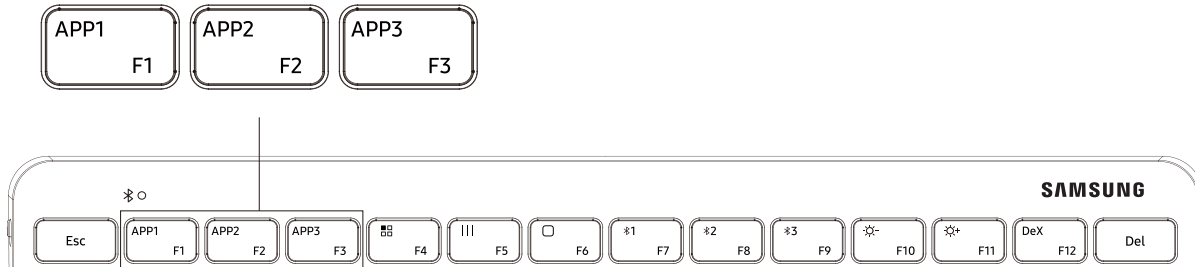

- Inicie o aplicativo que você deseja adicionar aos favoritos.
- Mantenha pressionada a tecla "APP1", "APP2" ou "APP3" por três segundos, e o dispositivo inteligente Samsung vai exibir uma notificação pop-up indicando que o aplicativo foi adicionado aos favoritos.
- Pressione brevemente a tecla de atalho "APP1", "APP2" ou "APP3" para iniciar o aplicativo adicionado aos favoritos.



2) É necessária a versão 3.1 ou posterior do One UI.

Samsung DeX³⁾

A tecla dedicada DeX facilita a entrada e a saída do modo DeX no Galaxy.



- Ao pressionar a tecla DeX, o dispositivo inteligente vai entrar no modo DeX ou sair dele.



• Verifique se o dispositivo inteligente tem a função DeX.

3) É necessária a versão 3.1 ou posterior do One UI.

Como usar as teclas

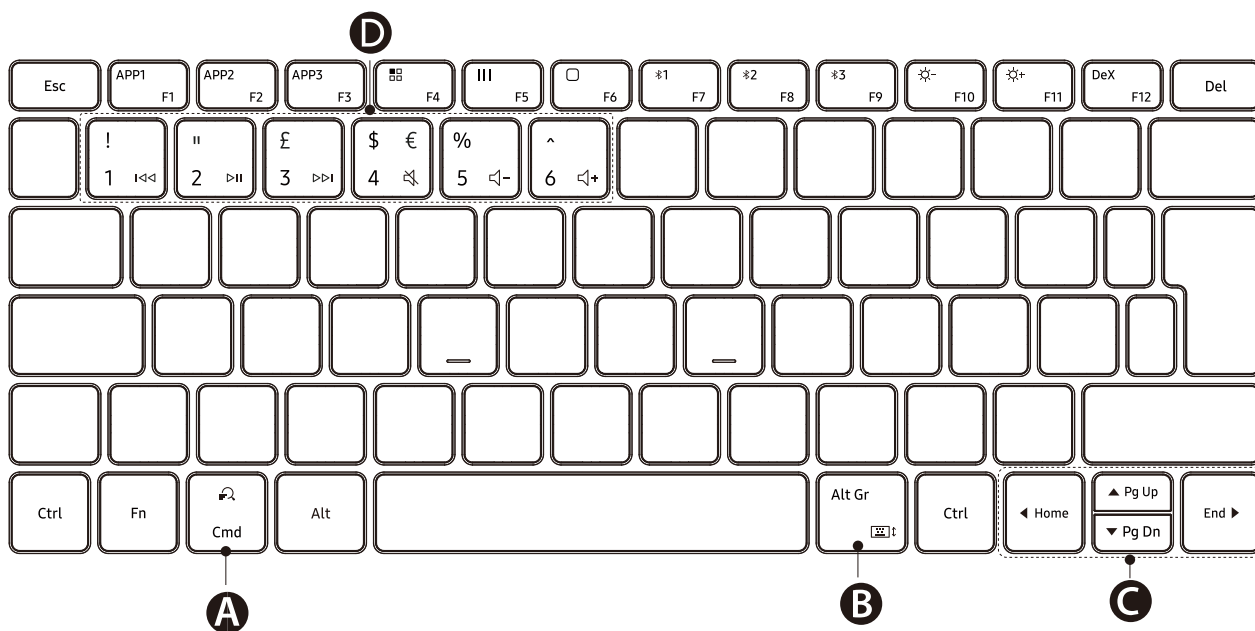

<p>A</p>	<ul style="list-style-type: none"> • Buscar conteúdo.
<p>B</p>	<ul style="list-style-type: none"> • [Fn] + [Tecla com ícone de teclado]: habilitar ou desabilitar o teclado na tela
<p>C</p>	<ul style="list-style-type: none"> • ▲/▼/◀/▶: mover cursor ou cursor do sistema; • [Fn] + [▲]: página anterior • [Fn] + [▼]: página seguinte • [Fn] + [◀]: início • [Fn] + [▶]: fim
<p>D</p>	<ul style="list-style-type: none"> • ⏪ / ⏩ / ⏮ / ⏭ / 🔊- / 🔊+ • [Fn] + [Número 1]: faixa anterior • [Fn] + [Número 2]: reproduzir*pausar • [Fn] + [Número 3]: próxima faixa • [Fn] + [Número 4]: silenciar • [Fn] + [Número 5]: aumentar volume • [Fn] + [Número 6]: diminuir volume